

### 1. Wire forankringsoversigt

Bor hullerne i loftet. \*\*\*

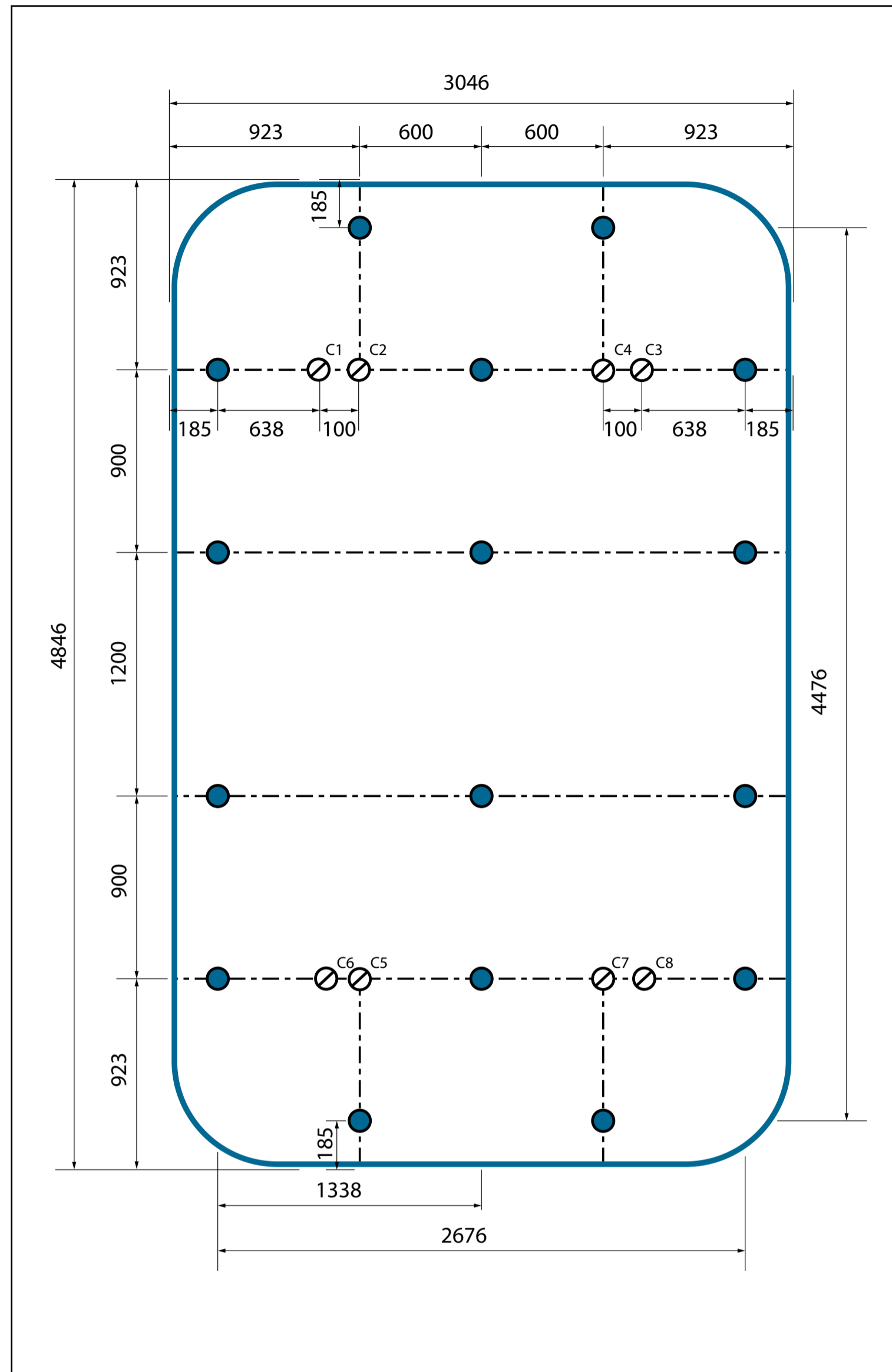

Tabel for afstivning

Loft	Hub
C1 →	H3
C3 →	H1
C2 →	H5
C5 →	H2
C4 →	H7
C7 →	H4
C6 →	H8
C8 →	H6

- Rammeprofil
- - - HUB bæreprøfil
- Lodret wire
- Afstivende wires

### 2. Wire oversigt

Fastgør wires til HUB bæreprøfiler\*\*\*

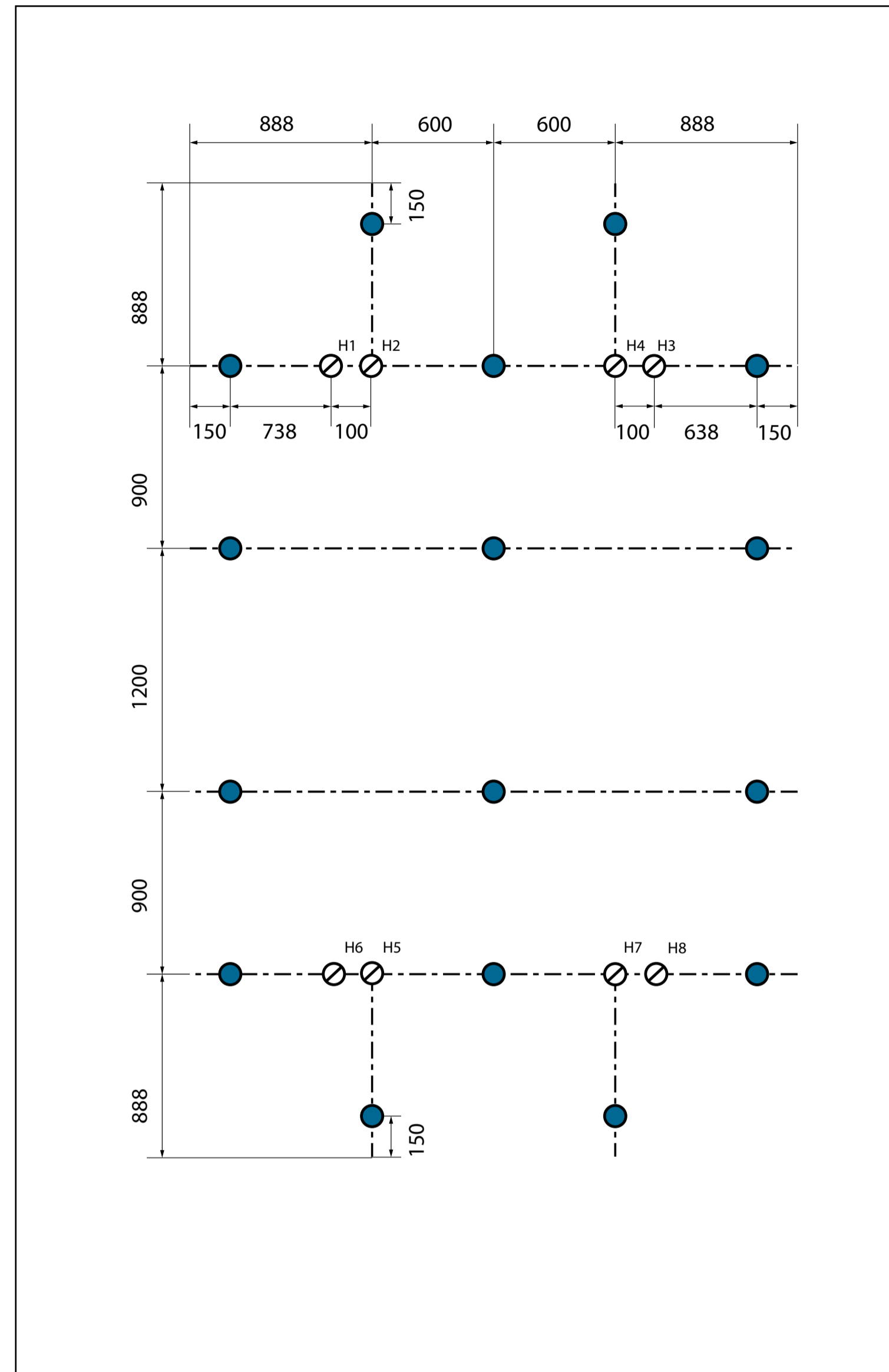

- - - HUB bæreprøfil
- Lodret wire
- Afstivende wires

### 3. T24 skinneoversigt

Tilpas og monter tværrøfiler \*\*\*

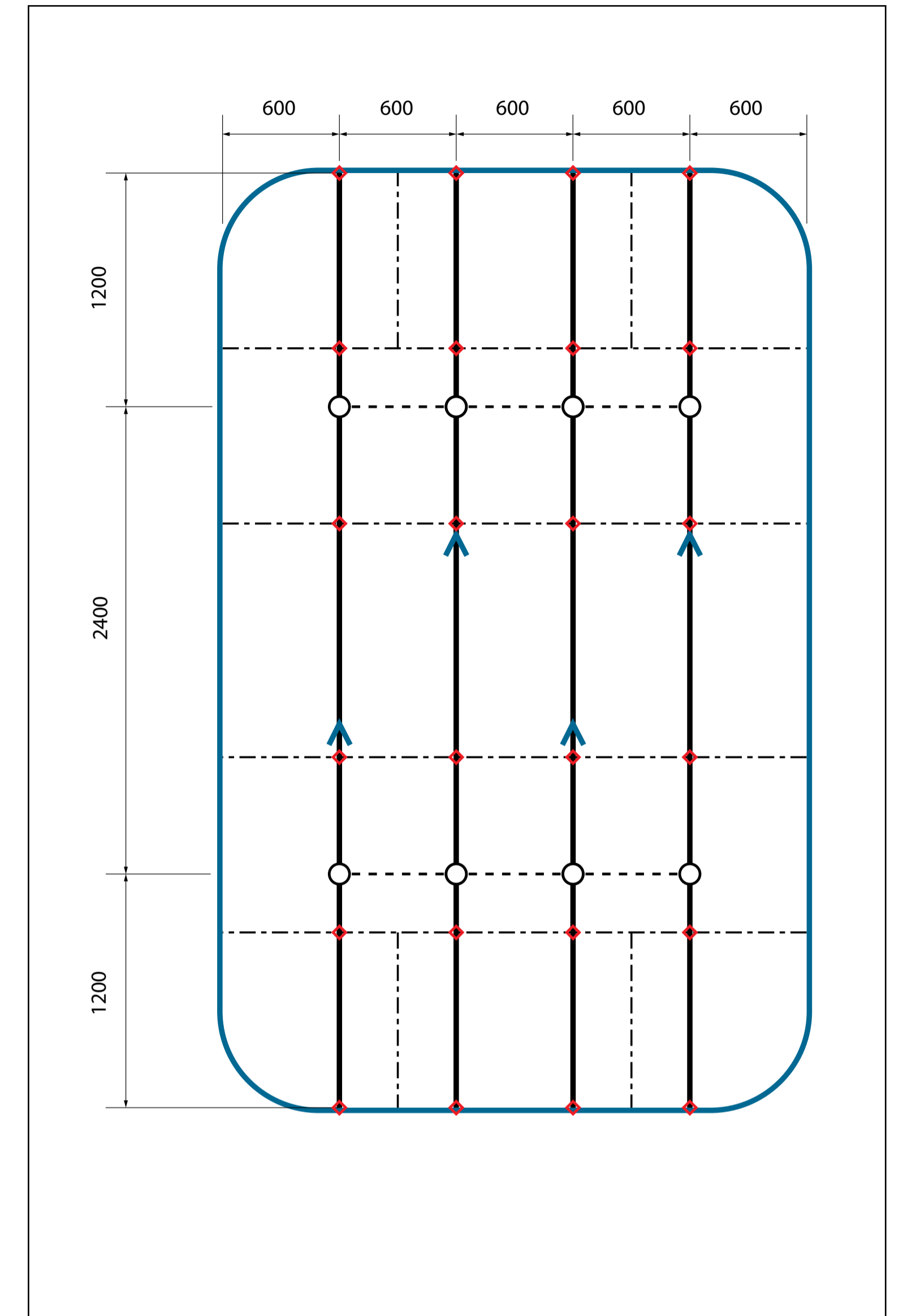

- Rammeprofil
- - - HUB bæreprøfil
- Bæreprøfil T24 Click 3600
- Tværrøfil T24 Click 600
- ▲ Profil samlestykke
- ◆ Clips til indvendigt beslag

Rockfon® Hub™  
Quick guide

3000 x 4800 mm

Installationsvejledning  
Scan for fuld installationsvejledning.

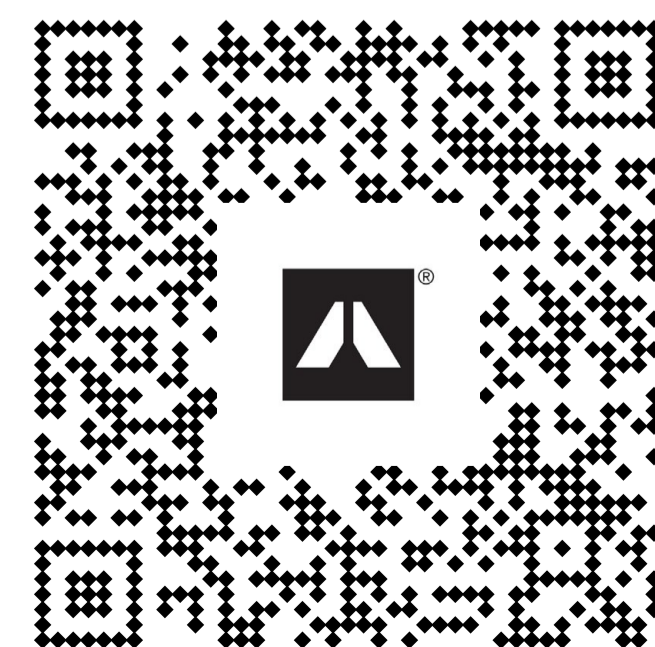

Tilpasning af T24 bæreprøfiler  
Bemærk, at brandudstandsningerne er afskåret.

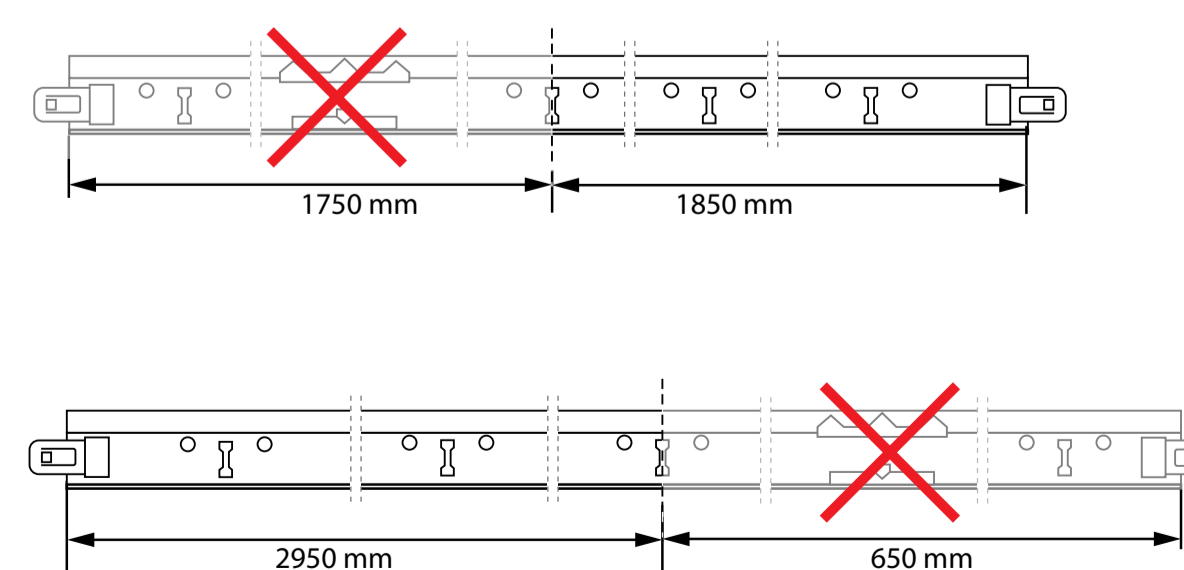

Installation af T24 bæreprøfiler

Klik T24 bæreprøfilerne sammen **efter** indsættelse i clips til indvendigt beslag.

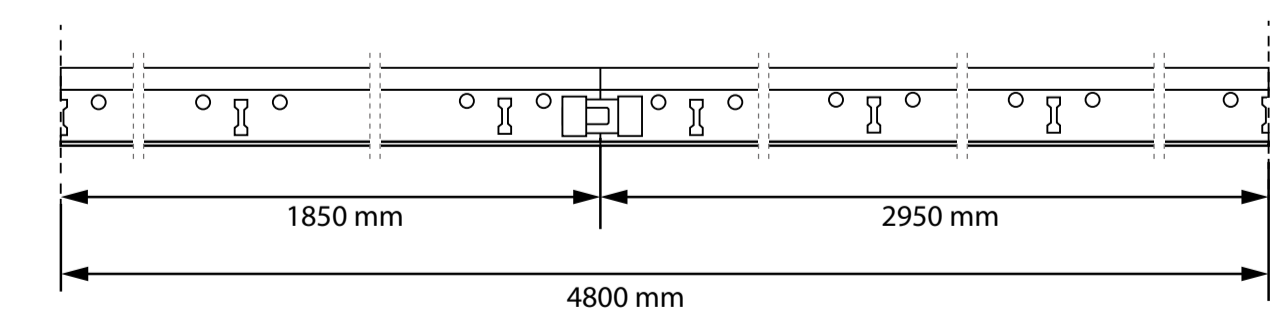

\*\*\* BEMÆRK !

Alle mål er angivet i mm.

# 1. Wire forankringsoversigt

Bor hullerne i loftet. \*\*\*

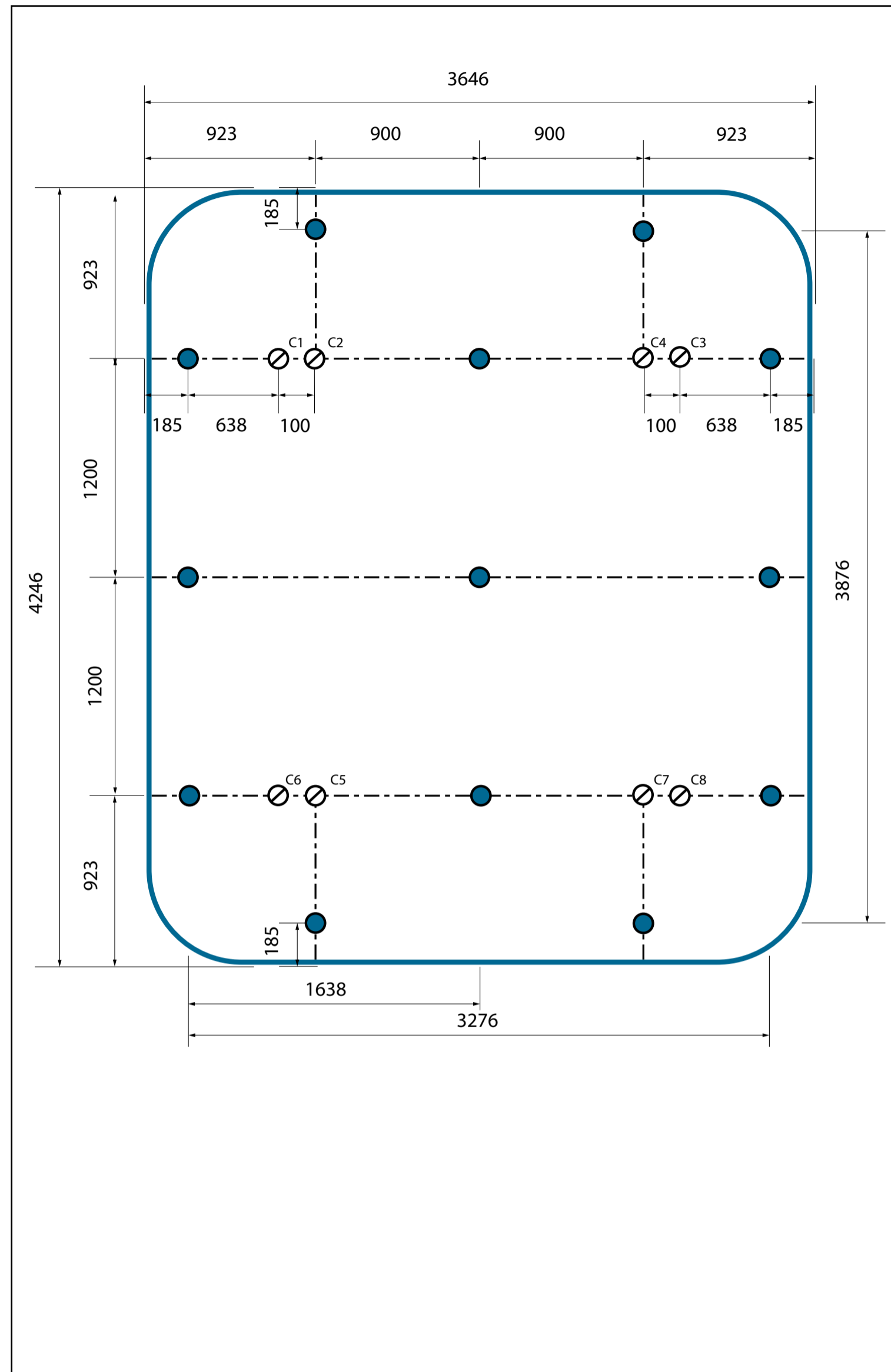

Tabel for afstivning

Loft	Hub
C1	H3
C3	H1
C2	H5
C5	H2
C4	H7
C7	H4
C6	H8
C8	H6

# 2. Wire oversigt

Fastgør wires til HUB bæreprøfiler\*\*\*

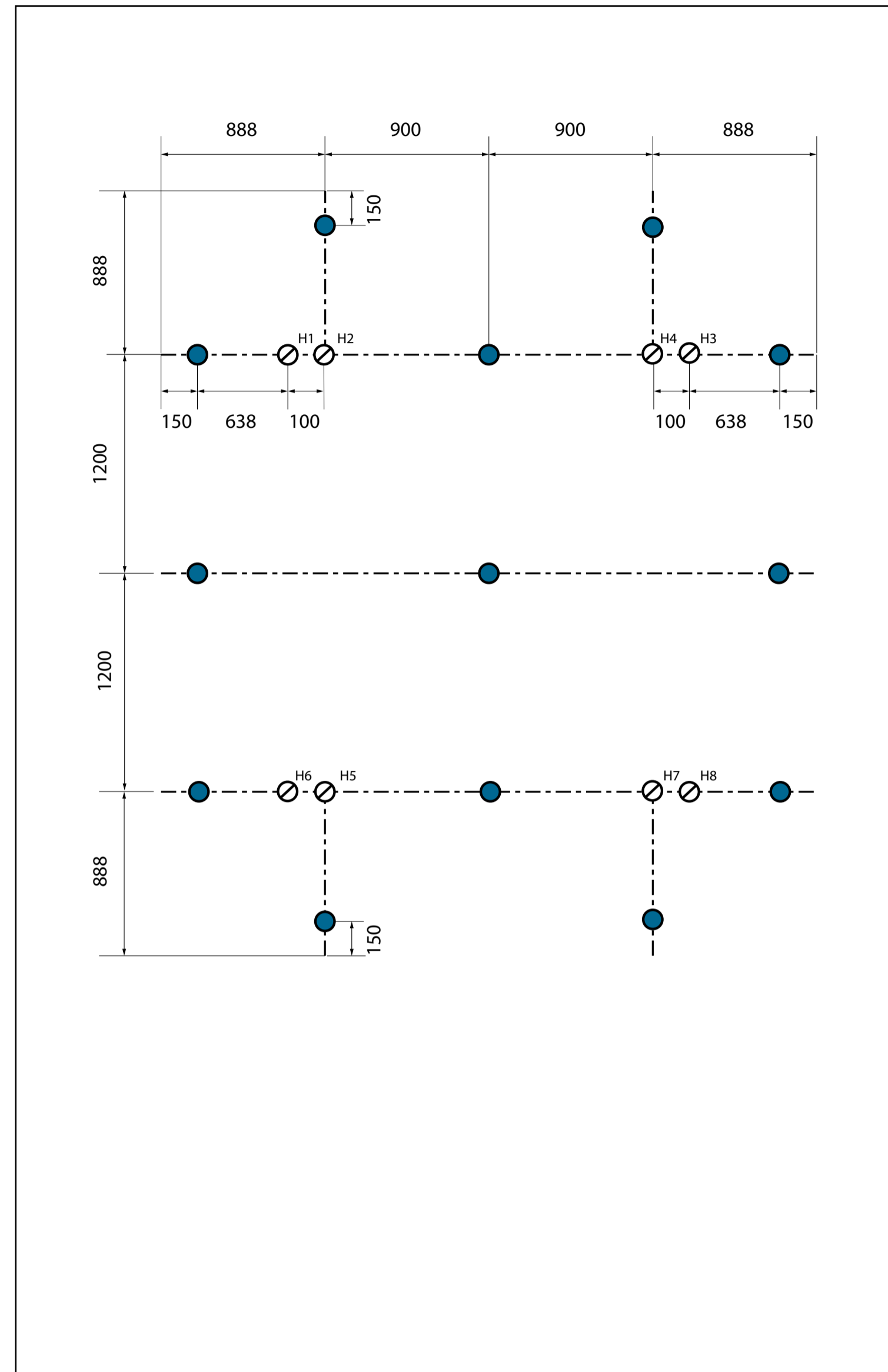

# 3. T24 skinneoversigt

Tilpas og monter tværprofiler \*\*\*

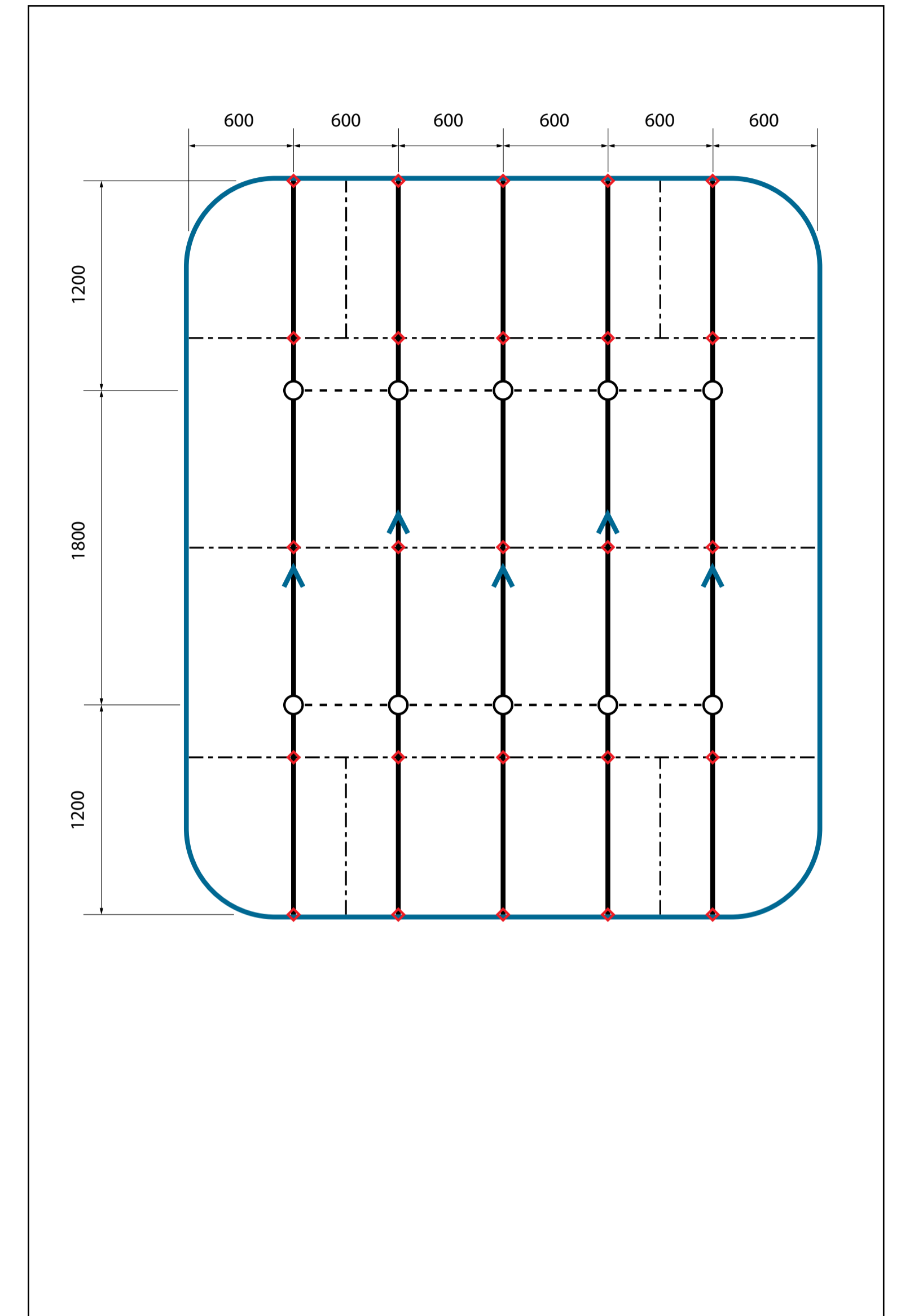

- Rammeprofil
- - - HUB bæreprøfil
- Lodret wire
- ⊙ Afstivende wires

- - - HUB bæreprøfil
- Lodret wire
- ⊙ Afstivende wires

- Rammeprofil
- - - HUB bæreprøfil
- Bæreprøfil T24 Click 3600
- ⊙ Tværprofil T24 Click 600
- ▲ Profil samlestykke
- ◆ Clips til indvendigt beslag

**Rockfon® Hub™**  
Quick guide

**3600 x 4200 mm**

Installationsvejledning

Scan for fuld installationsvejledning.

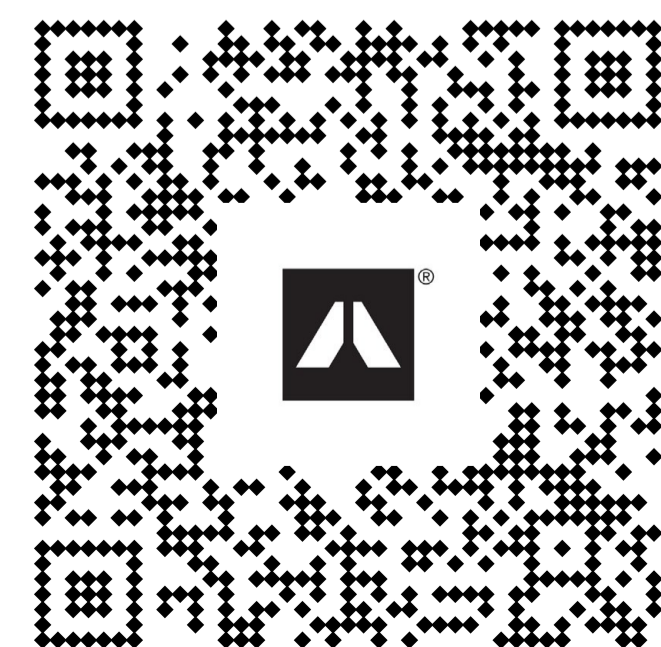

Tilpasning af T24 bæreprøfiler

Bemærk, at brandudstandningerne er afskåret.

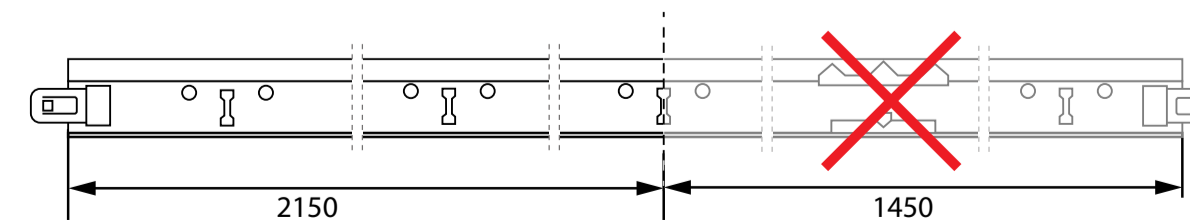
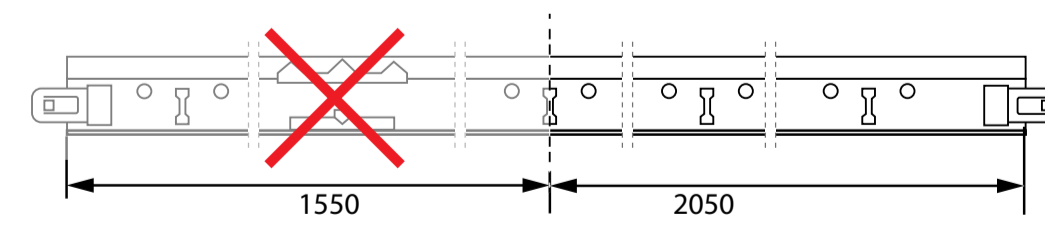

Installation af T24 bæreprøfiler

Klik T24 bæreprøfilerne sammen **efter** indsættelse i clips til indvendigt beslag.

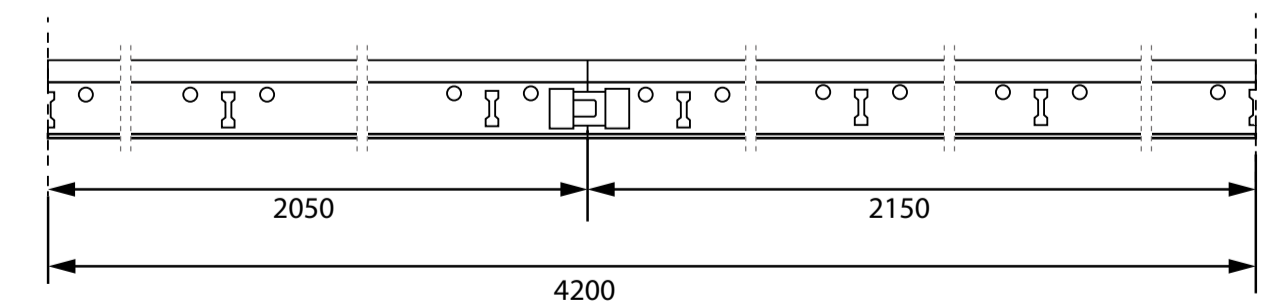

\*\*\* BEMÆRK

Alle mål er angivet i mm.



### 1. Wire forankringsoversigt

Bor hullerne i loftet. \*\*\*

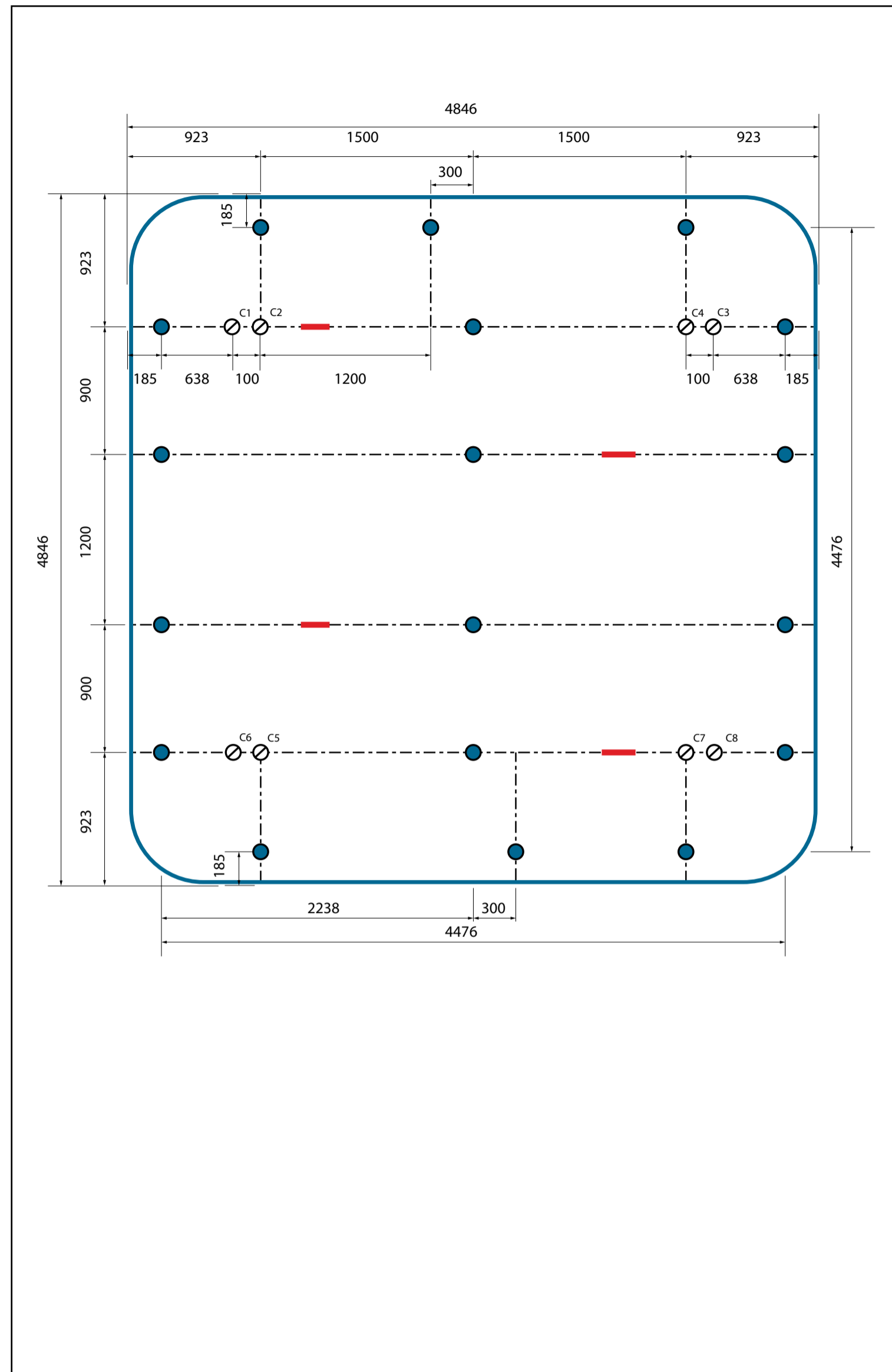

Tablet for afstivning

Loft	Hub
C1 →	H3
C3 →	H1
C2 →	H5
C5 →	H2
C4 →	H7
C7 →	H4
C6 →	H8
C8 →	H6

### 2. Wire oversigt

Fastgør wires til HUB bæreprøfiler\*\*\*

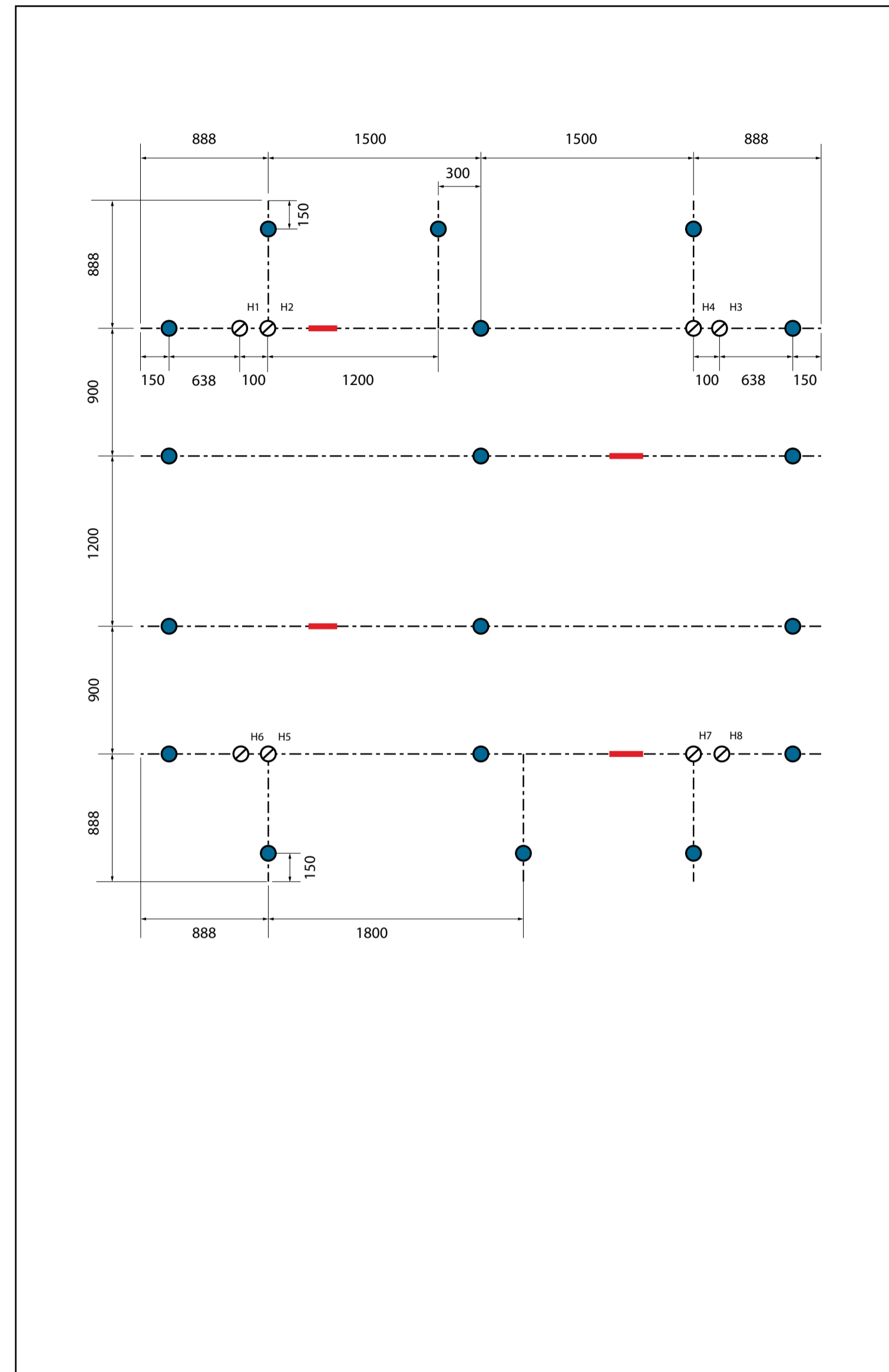

### 3. T24 skinneoversigt

Tilpas og monter tværprofiler \*\*\*

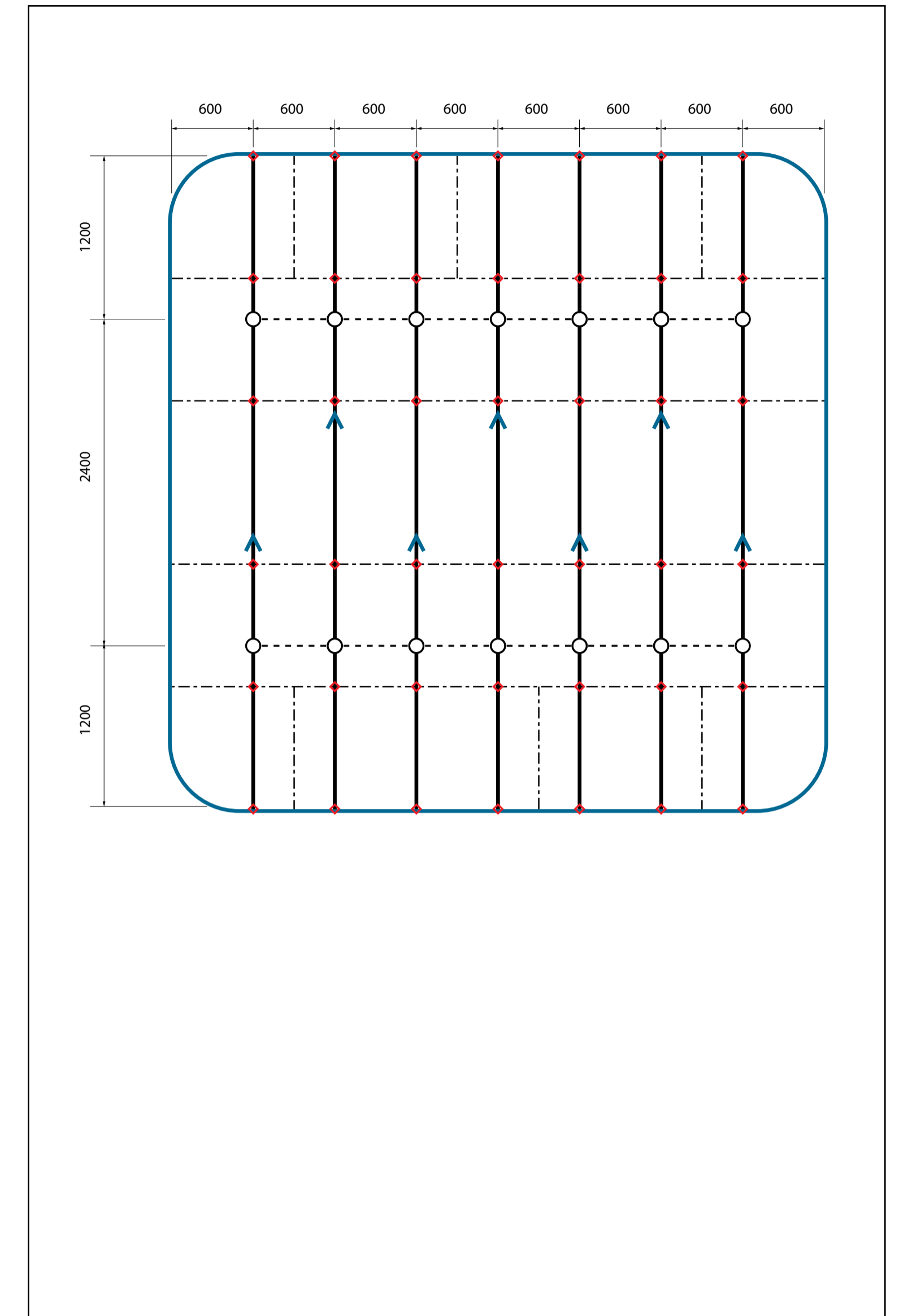

- Rammeprofil
- - - HUB bæreprøfil
- Lodret wire
- Afstivende wires
- Rammeprofil kobling

- - - HUB bæreprøfil
- Lodret wire
- Afstivende wires
- Rammeprofil kobling

- Rammeprofil
- - - HUB bæreprøfil
- Bæreprøfil T24 Click 3600
- Tværprofiler T24 Click 600
- ▲ Profil samlestykke
- ◆ Clips til indvendigt beslag

## Rockfon® Hub™

### Quick guide

4800 x 4800 mm

### Installationsvejledning

Scan for fuld installationsvejledning.

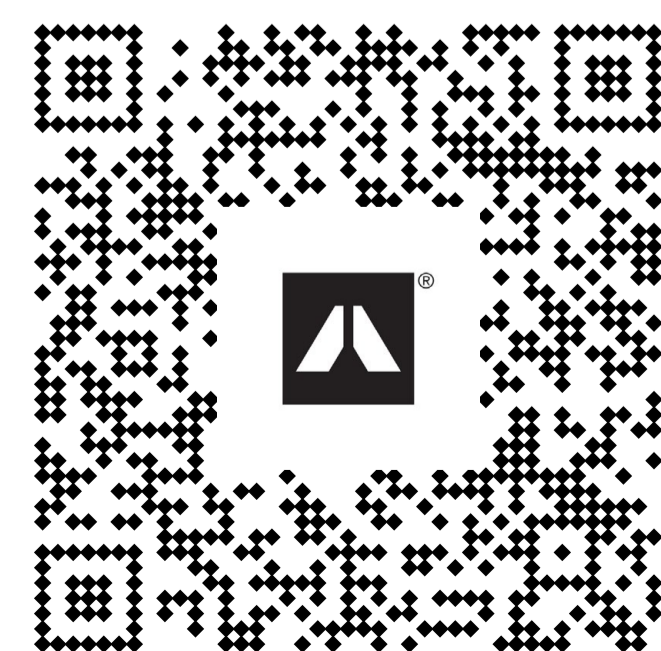

### Tilpasning af T24 bæreprøfiler

Bemærk, at brandudstansningerne er afskåret.

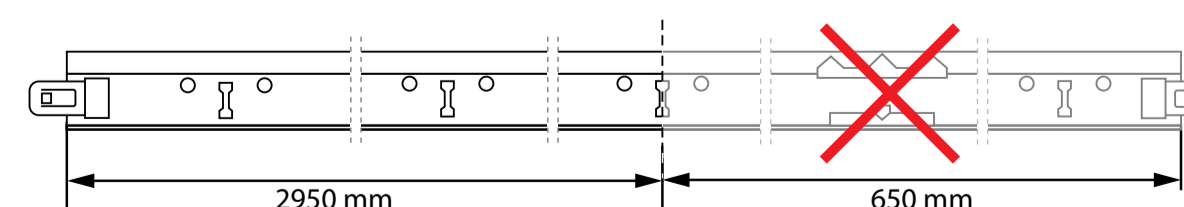
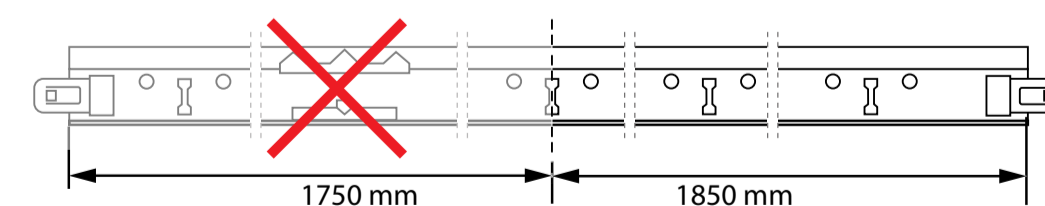

### Installation af T24 bæreprøfiler

Klik T24 bæreprøfilerne sammen **efter** indsættelse i clips til indvendigt beslag.

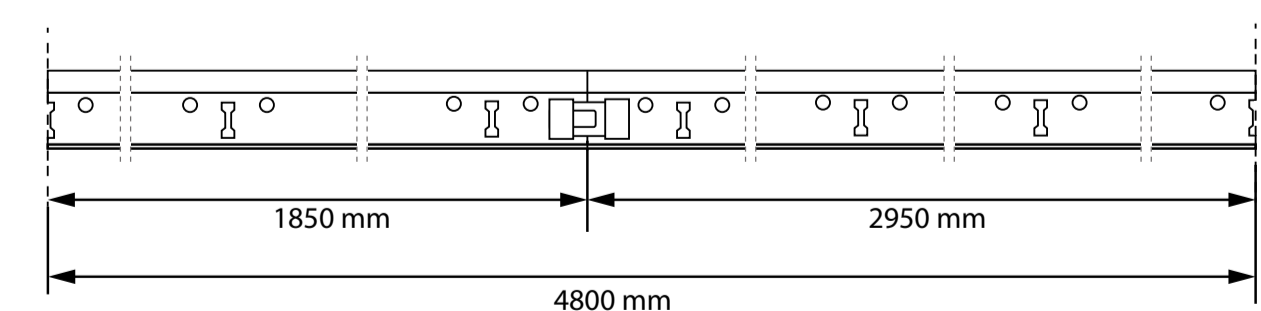

\*\*\* BEMÆRK !

Alle mål er angivet i mm.

### 1. Wire forankringsoversigt

Bor hullerne i loftet. \*\*\*

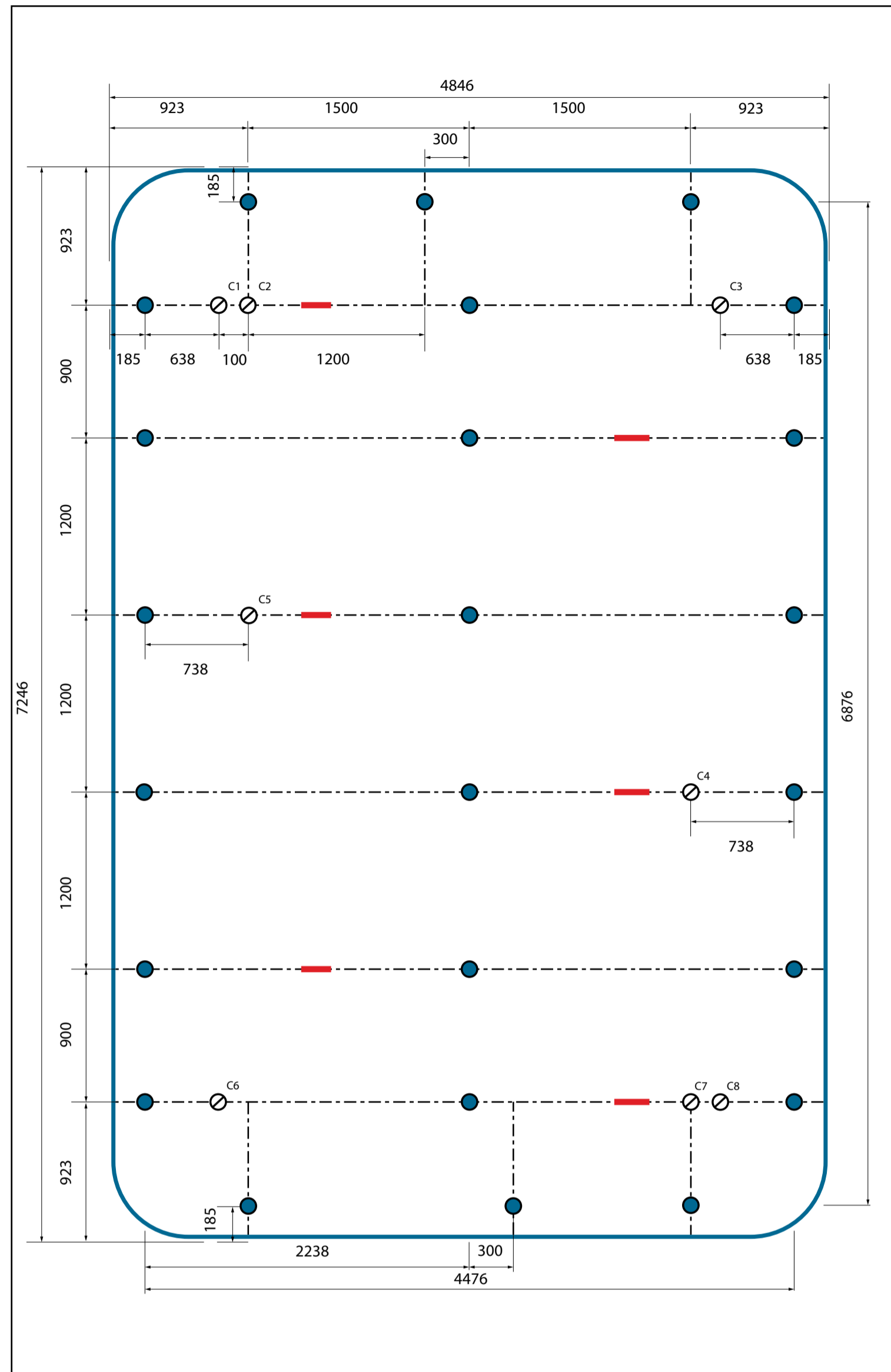

Tabel for afstivning

Loft	Hub
C1 →	H3
C3 →	H1
C2 →	H5
C5 →	H2
C4 →	H7
C7 →	H4
C6 →	H8
C8 →	H6

### 2. Wire oversigt

Fastgør wires til HUB bæreprøfiler\*\*\*

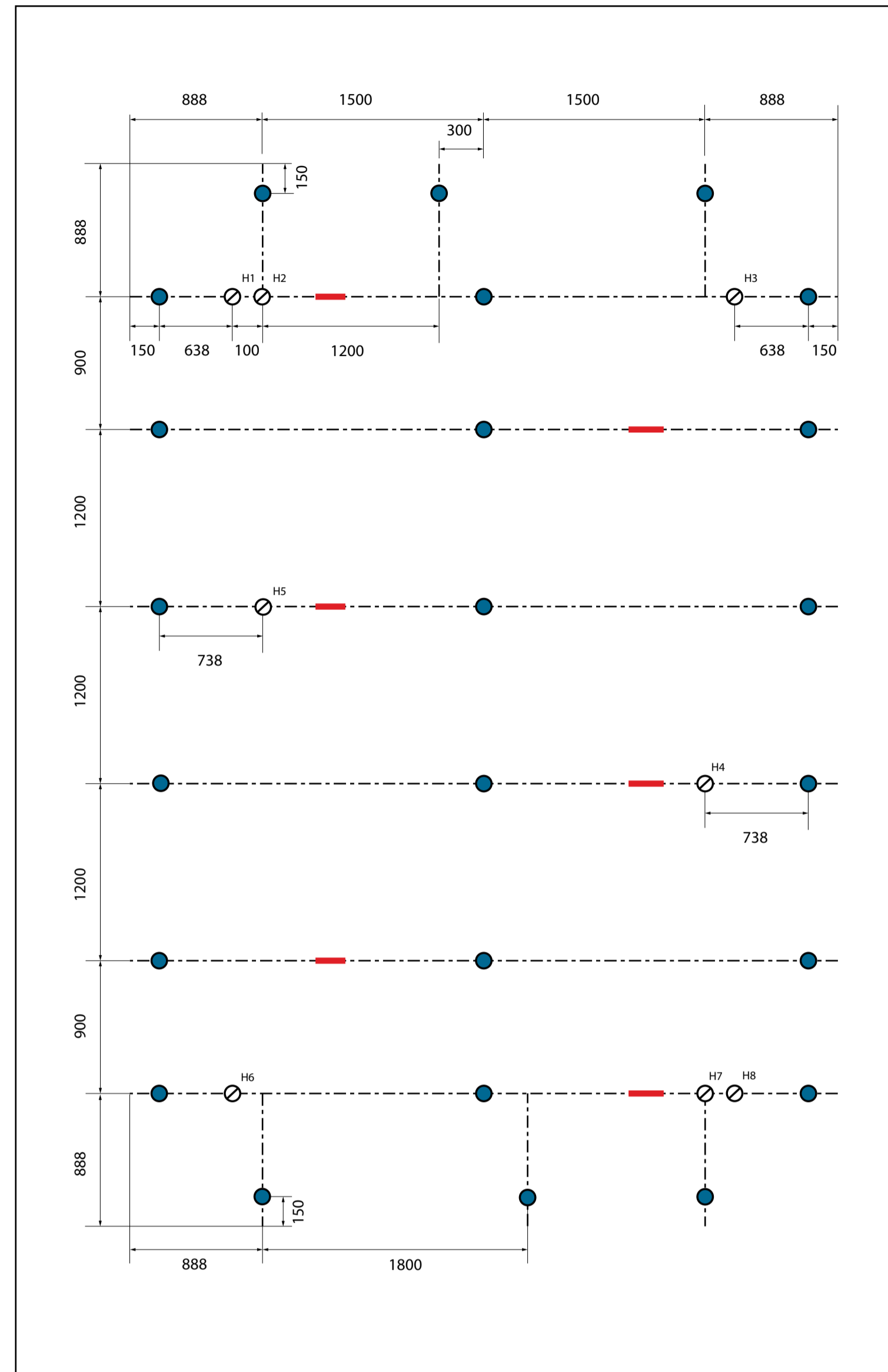

### 3. T24 skinneoversigt

Tilpas og monter tværprofiler \*\*\*

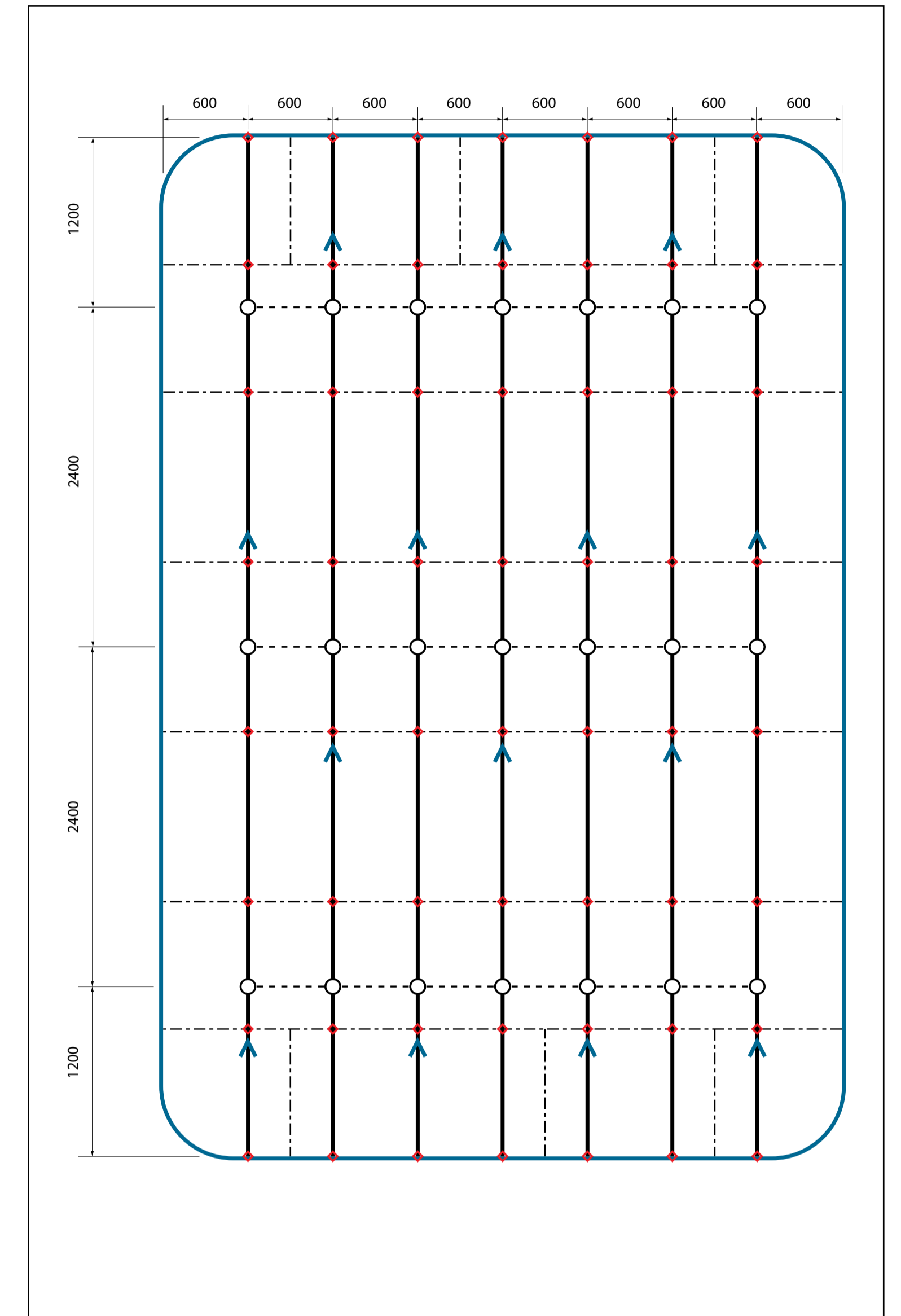

- Rammeprofil
- - - HUB bæreprøfil
- Lodret wire
- ⊘ Afstivende wires
- Rammeprofil kobling

- - - HUB bæreprøfil
- Lodret wire
- ⊘ Afstivende wires
- Rammeprofil kobling

- Rammeprofil
- - - HUB bæreprøfil
- Bæreprøfil T24 Click 3600
- - - Tværprofil T24 Click 600
- ▲ Profil samlestykke
- ◊ Clips til indvendigt beslag

## Rockfon® Hub™

Quick guide

4800 x 7200 mm

### Installationsvejledning

Scan for fuld installationsvejledning.

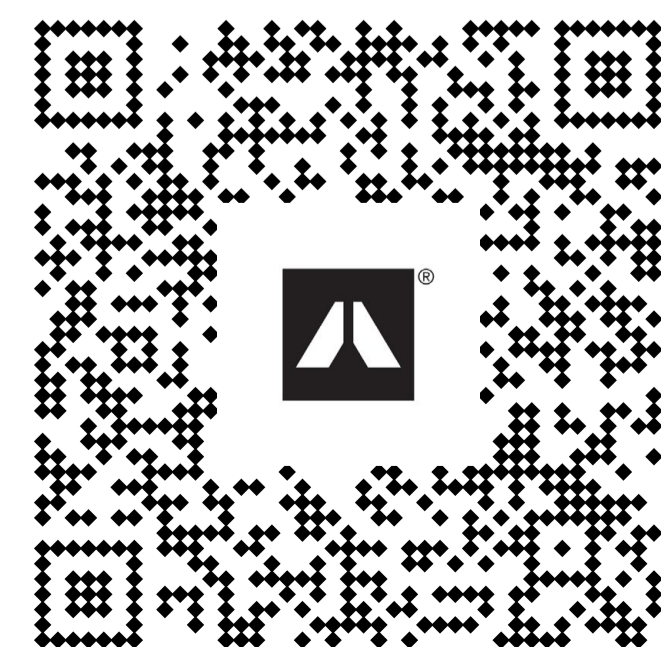

### Tilpasning af T24 bæreprøfil

Bemærk, at brandudstandningerne er afskåret.

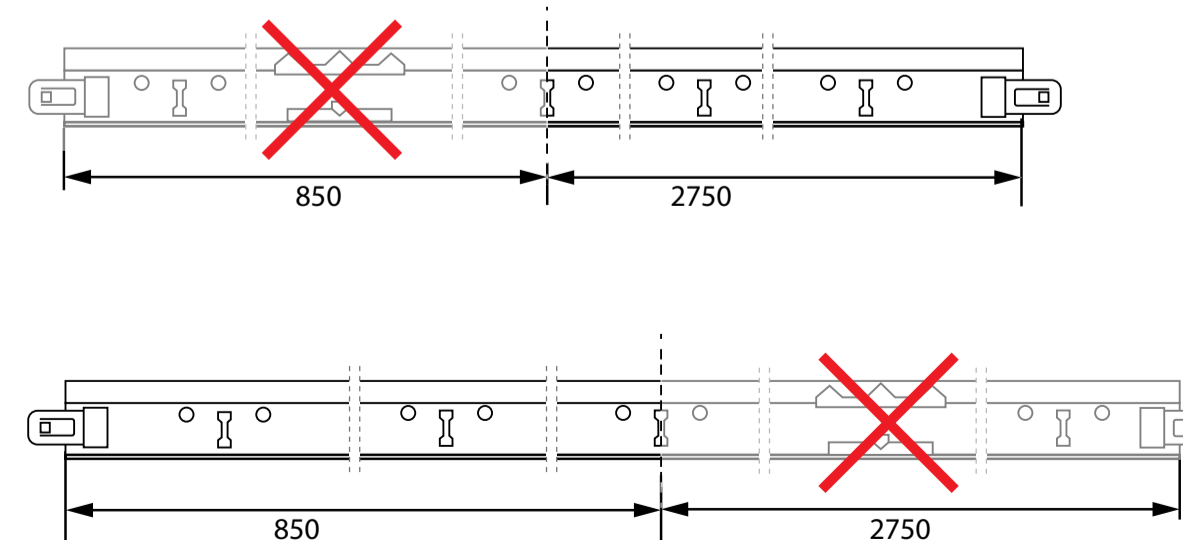

### Installation af bæreprøfil

Klik T24 bæreprøfilerne fast **efter** indsættelse i clips til indvendigt beslag.

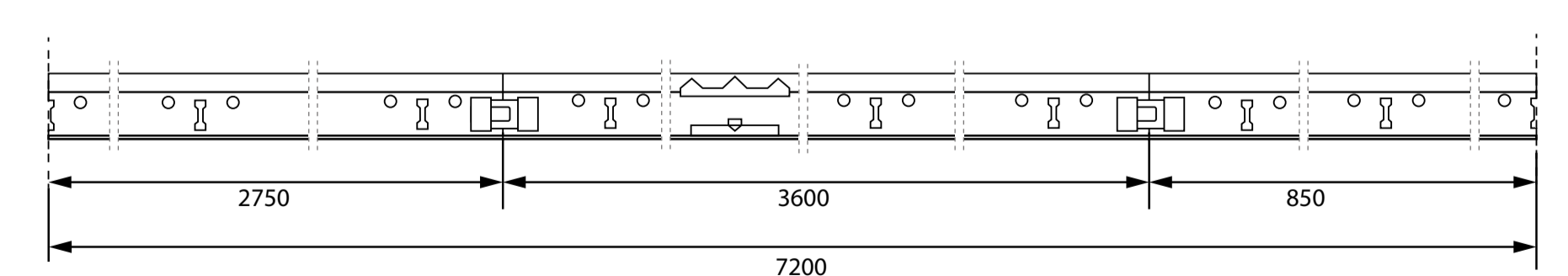

\*\*\* BEMÆRK !

Alle mål er angivet i mm.