

TILLPASSNING

Rockfon[®] Lamella[™]

Hur man tillpassar runt fönster, dörrar, TV-skärmar etc.

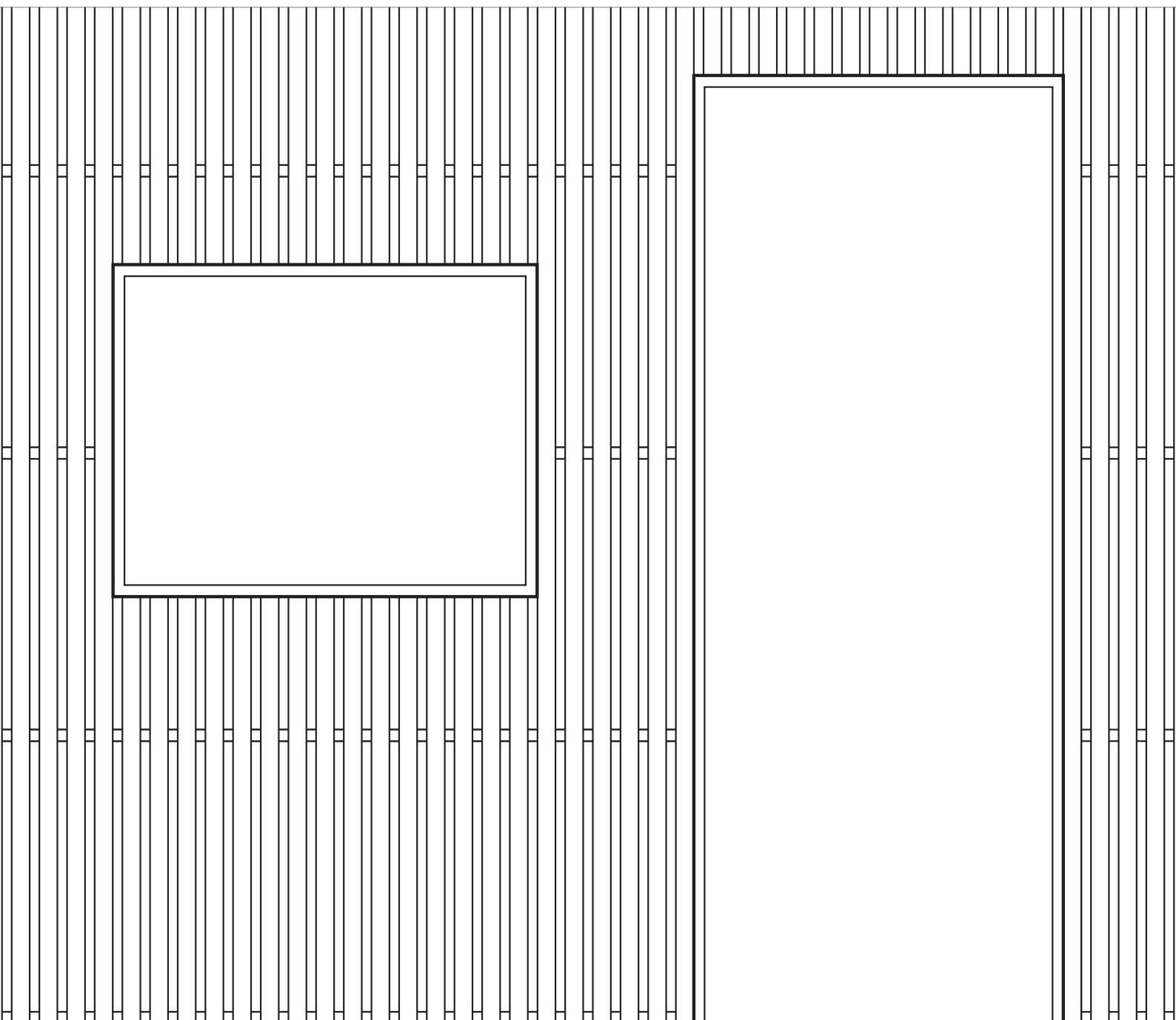

Beskrivning

A: Tillpassning runt TV-skärmen

En (TV-)skärm i ett mötesrum installeras normalt ca 1200 mm från golvet, beroende på storlek. Det rekommenderas att ha ett mellanrum från topp-/bottenprofilerna och ändprofilerna till skärmen. Det rekommenderas att detta mellanrum mot bakgrunden målas svart.

Andra tillpassningar är möjliga. Kontakta Rockfon för mer information.

- Topp/bottenprofil
- Mittprofil
- Ändprofil

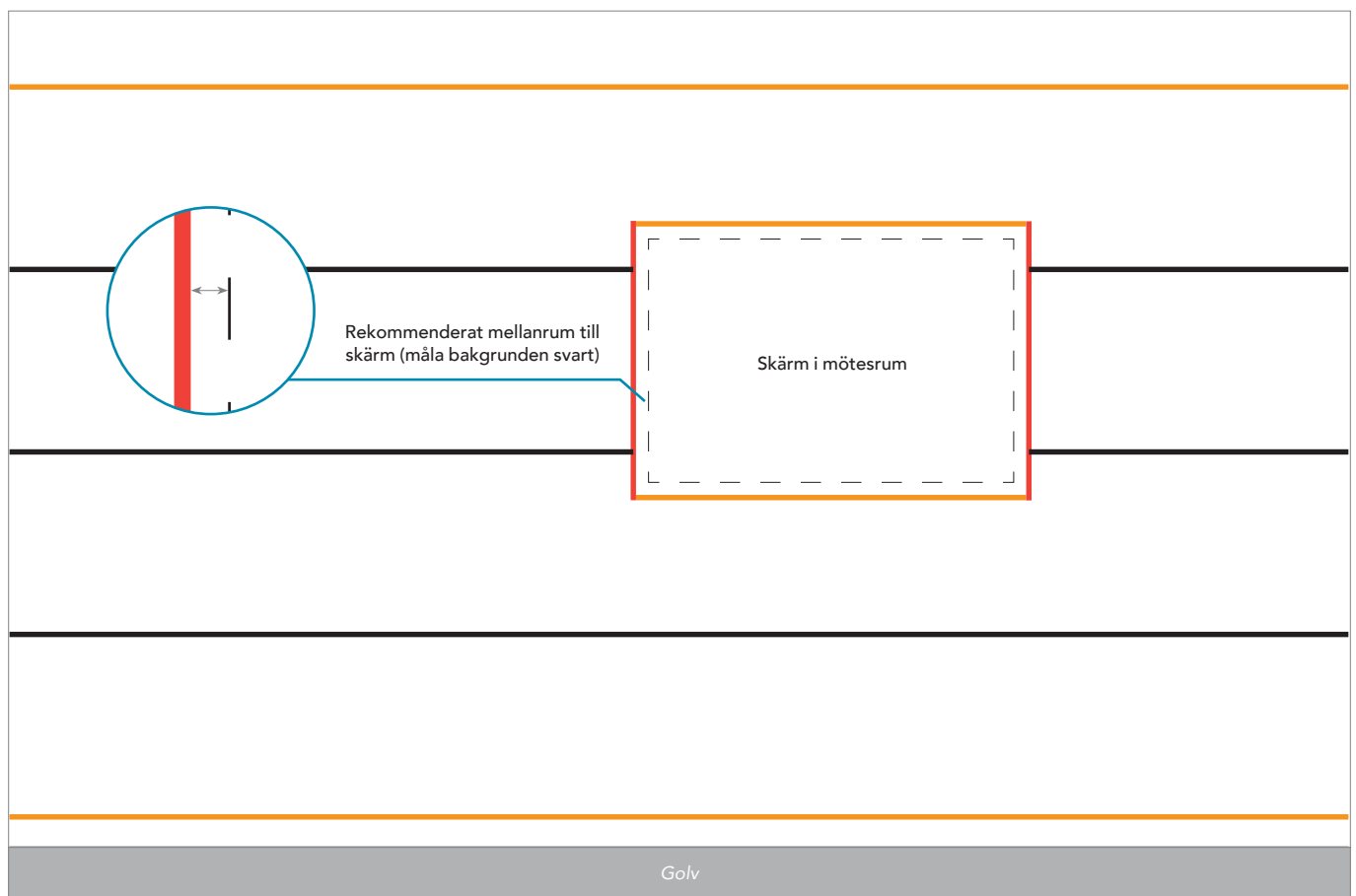

B: Tillpassning runt fönster

Fönster är mycket olika i storlek och placering. Nedan visas ett exempel på ett fönster i slumpmässig storlek, helt integrerat i Rockfon Lamella.

Andra tillpassningar är möjliga. Kontakta Rockfon för mer information.

- Topp/bottenprofil
- Mittprofil
- Ändprofil

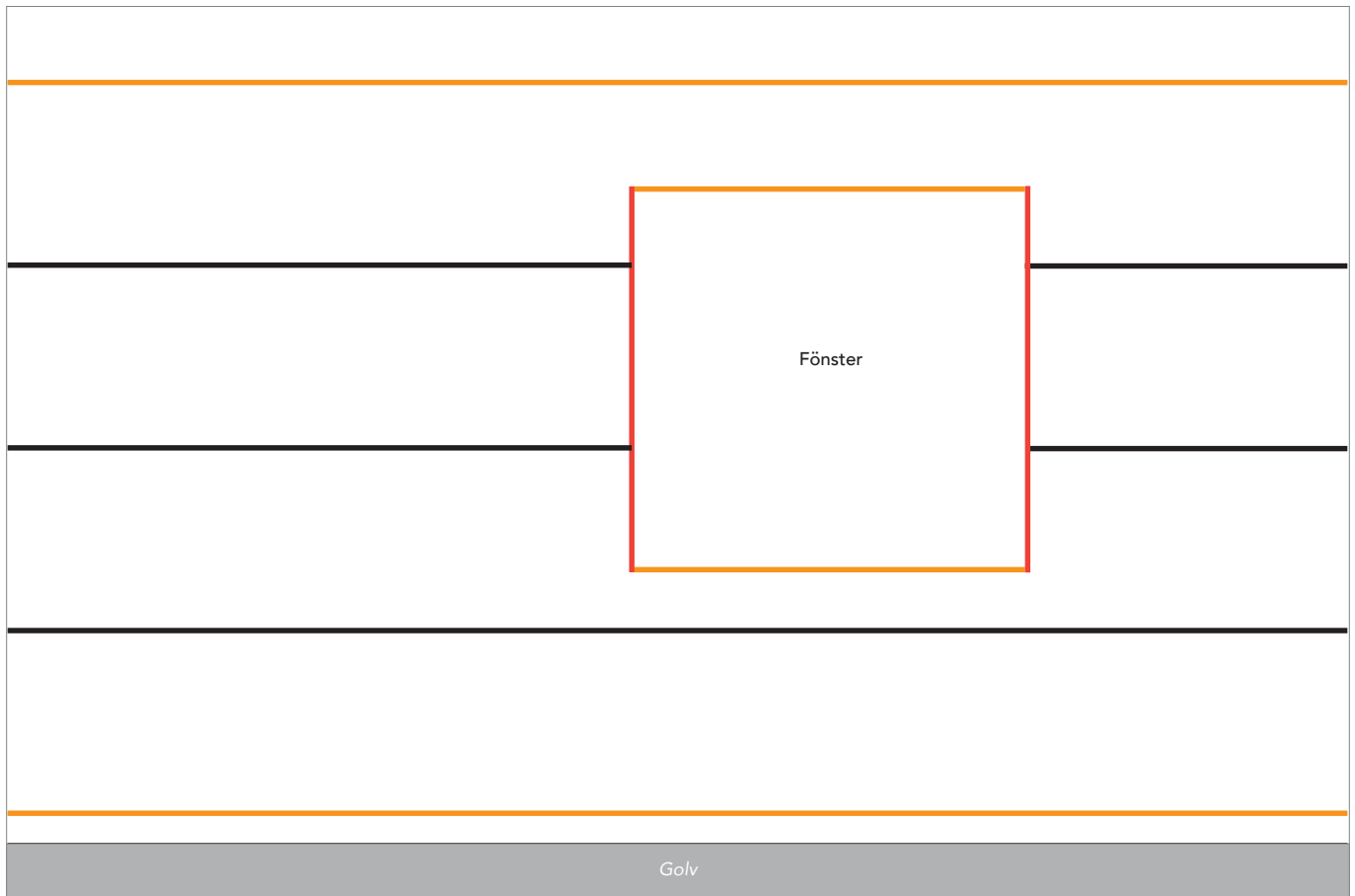

C: Tillpassning runt lågt fönster

Om en tillpassning önskas i ett utrymme där ändprofilerna som utgör sidorna, inte stöds av minst två mittprofiler, är det nödvändigt att montera ytterligare mittprofiler.

TIPS! Se till att justera inriktningshålen vertikalt med de andra profilerna. Du måste markera profilerna innan du kappar dem.

Andra tillpassningar är möjliga. Kontakta Rockfon för mer information.

- Topp/bottenprofil
- Mittprofil
- Ändprofil

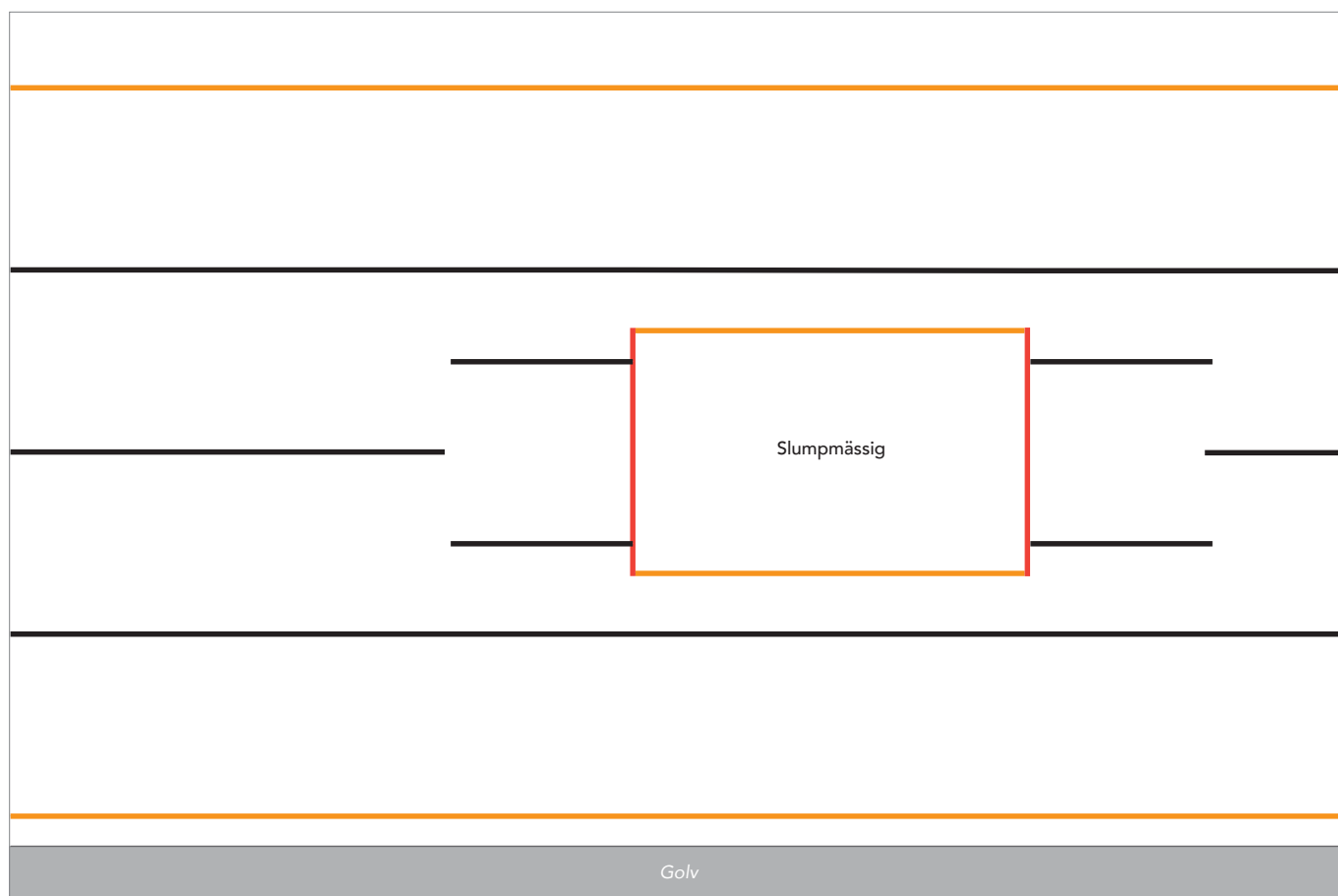

D: Tillpassning runt dörr

En dörr är vanligtvis mellan 2040 och 2110 mm hög. Nedan visas ett exempel på en vanlig situation där en dörr är helt integrerad i Rockfon Lamella.

- Topp/bottenprofil
- Mittprofil
- Ändprofil

Andra tillpassningar är möjliga. Kontakta Rockfon för mer information.

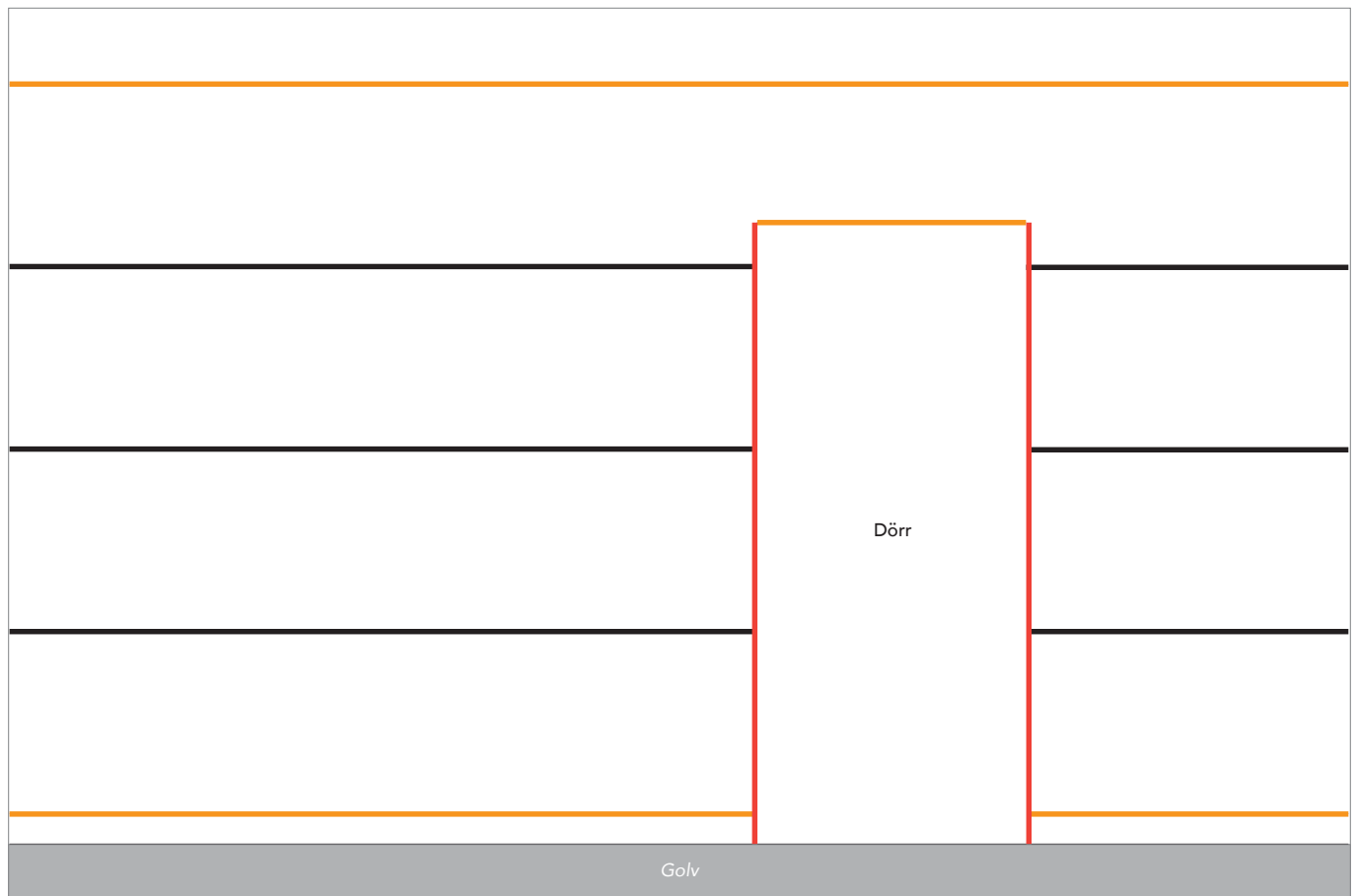

Montage

A: Tillpassning runt TV-skärmen

Verktygslista

Verktyg	Borrmaskin	Universalkniv	Såg	Måttband	Laser	Vattenpass
						

- 1 Markera hörnen på den planerade installationen.

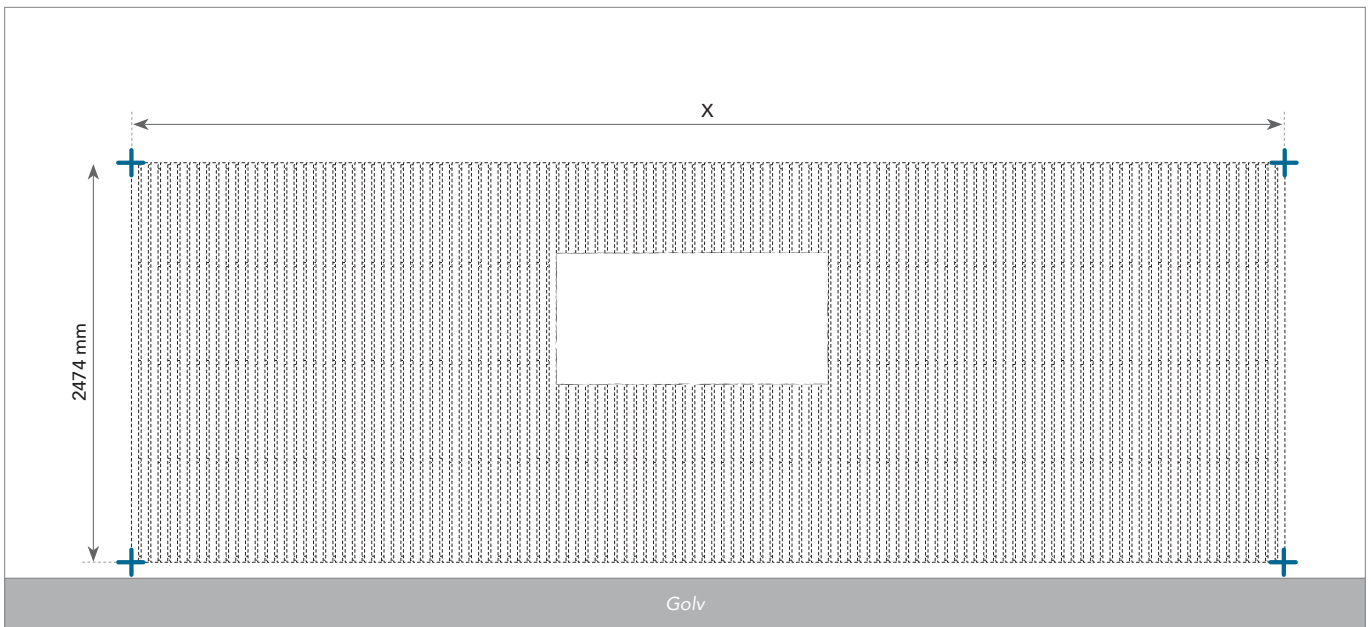

- 2** Markera om möjligt var tillpassningen skall göras direkt på väggen.

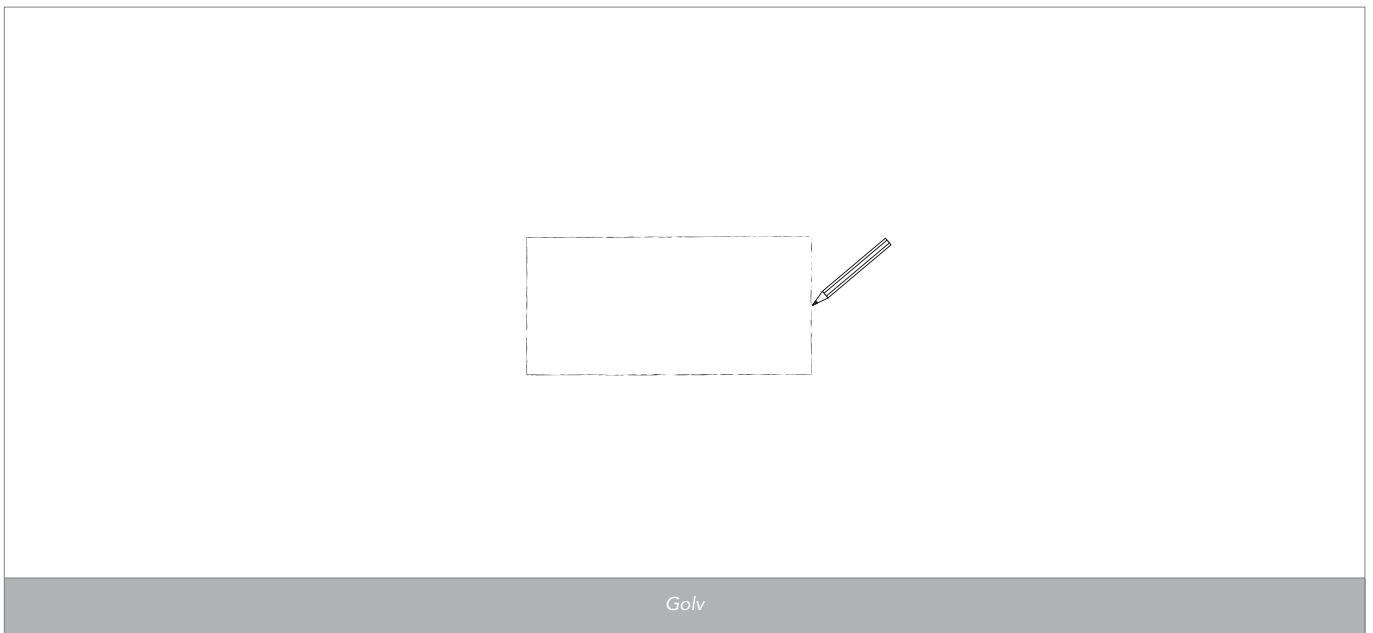

- 3** Montera profilerna.

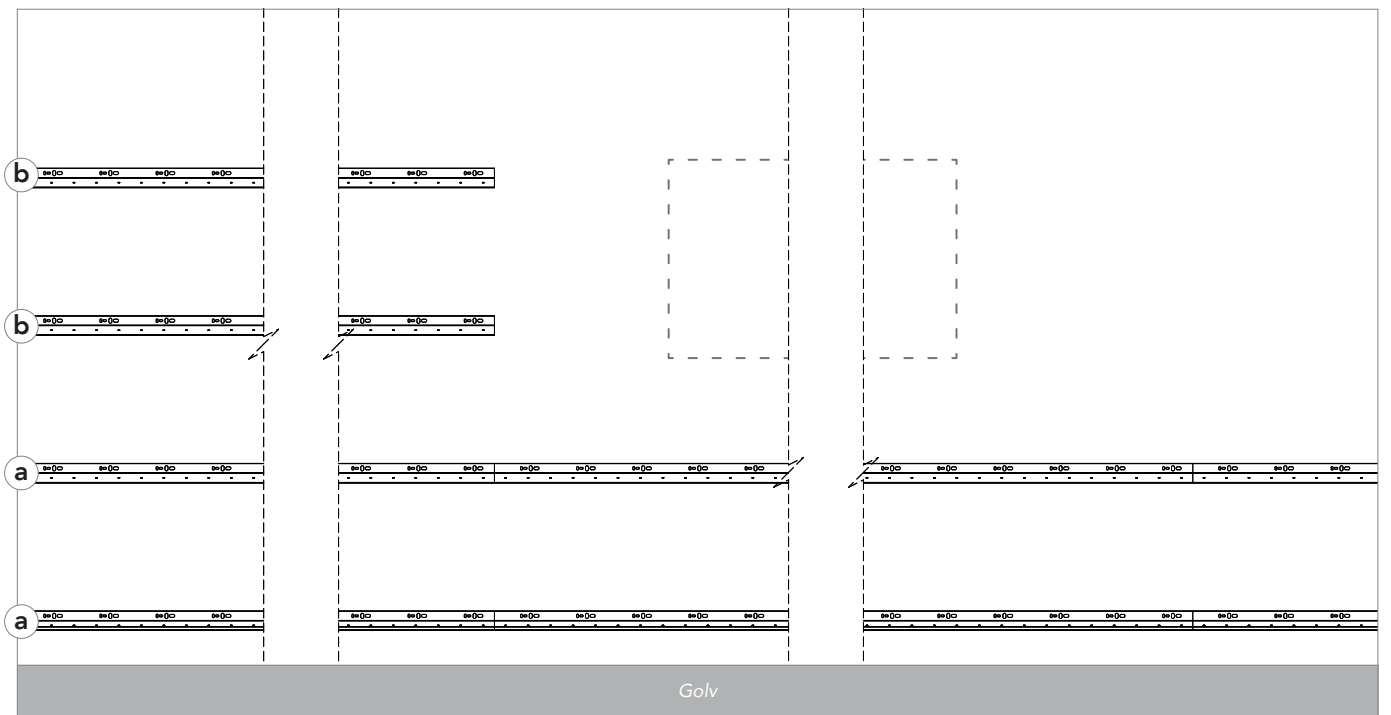

- a) Montera topp/botten- och mittprofilerna i underkant av den önskade tillpassningen.
b) Montera de återstående mittprofilerna och stoppa innan du behöver tillpassade profiler (minst 9 mm före din märkning).

4 Mät och kapa profilerna.

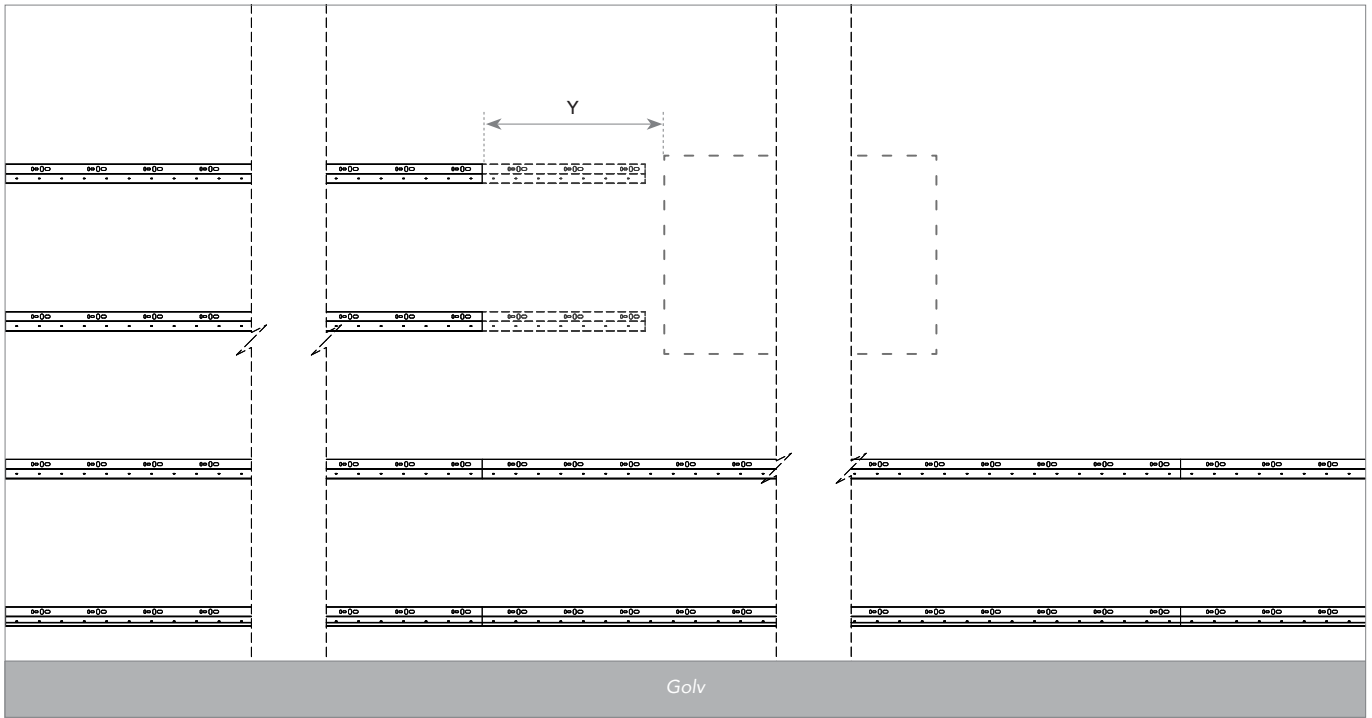

Mått Y.
Kapa mittprofilerna i längden Y - 11mm. Kom ihåg att kapa profilerna i rätt ände (ta bort den högra änden när du arbetar från vänster till höger och vice versa).



REKOMMENDATIONER 

Spara den avkapade delen till senare.

5 Montera de tillpassade profilerna.

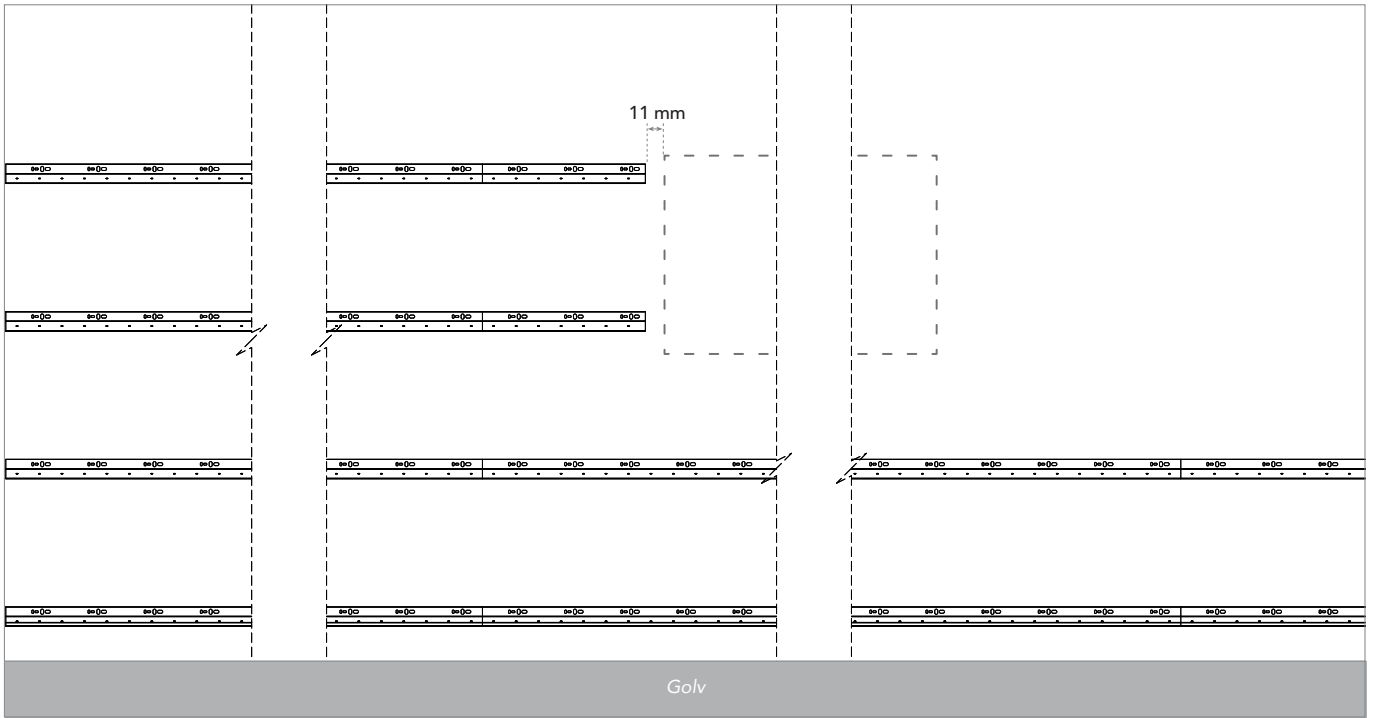

6 Montera de tillpassade profilerna.

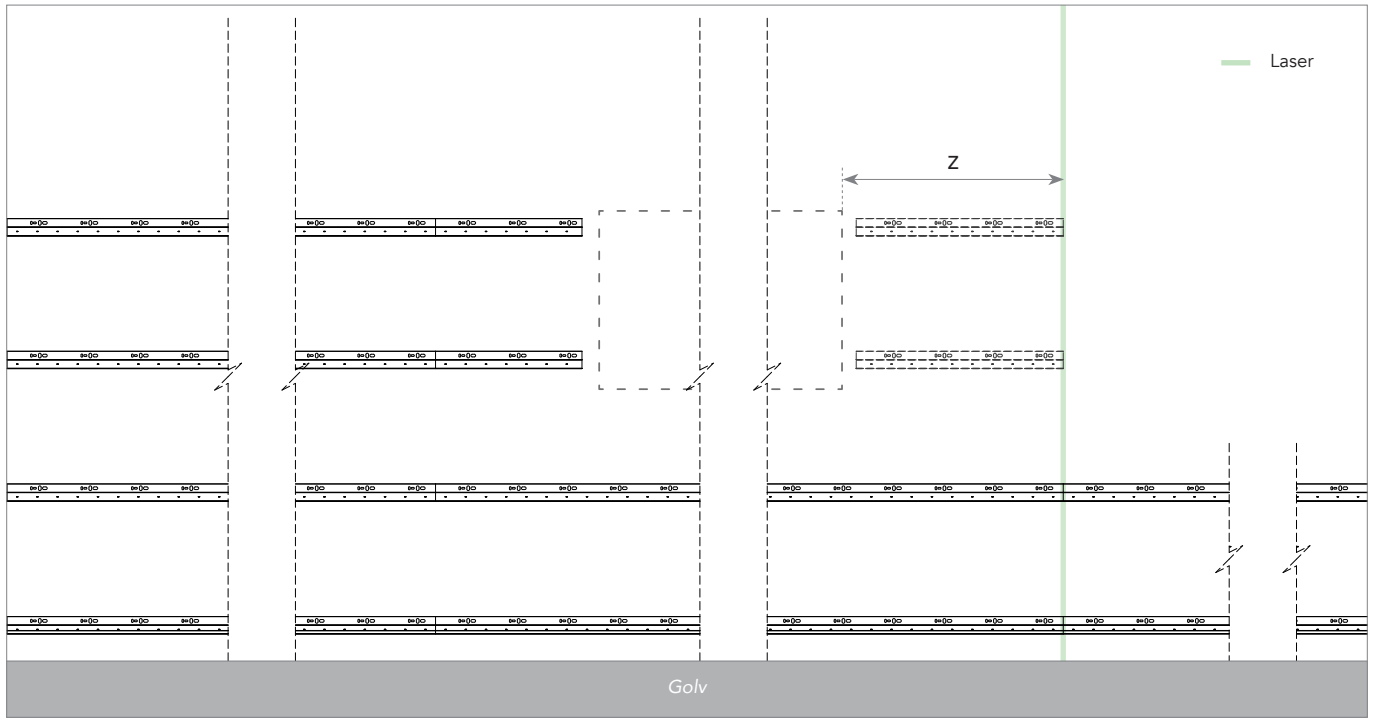

På motsatt sida av tillpassningen:
Rikta in lasern vertikalt på profilskarven (eller änden) på de horisontella profilerna nedanför.

Mått Z.
Kapa mittprofilerna i längden Z - 11mm (använd restbitar från steg 4 om möjligt). Kom ihåg att kapa profilerna i rätt ände (kapa bort den vänstra änden när du arbetar från vänster till höger och vice versa).

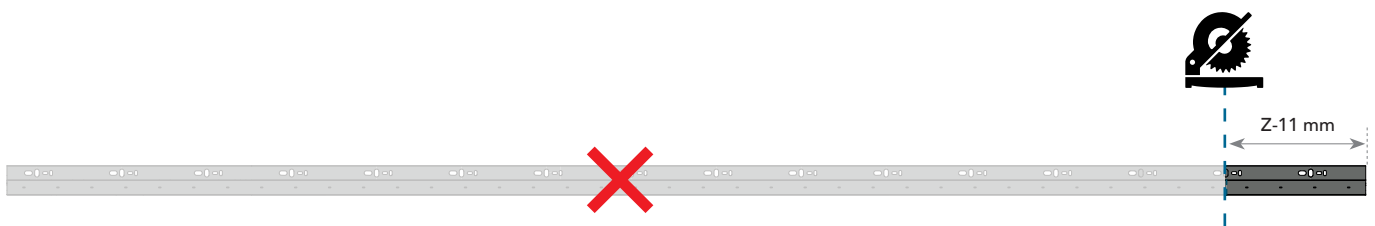

7 Montera de tillpassade profilerna.

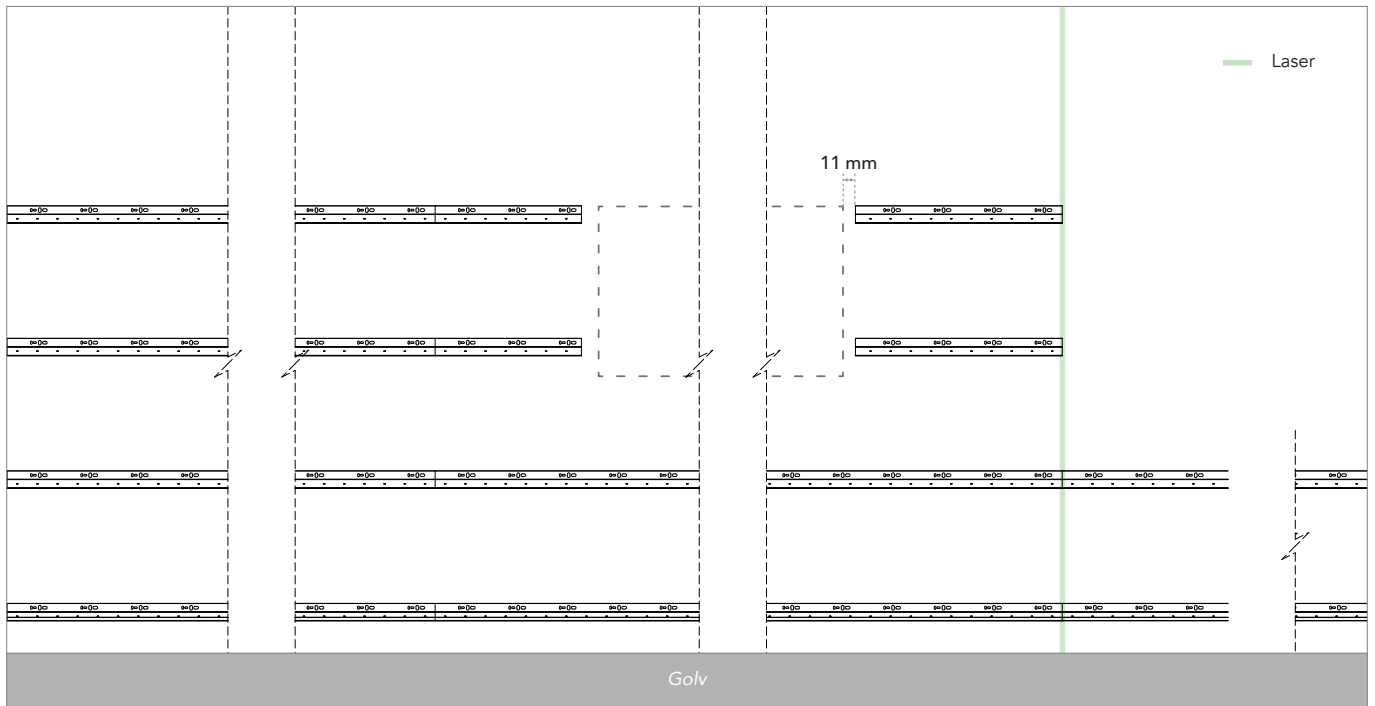

8 Montera de tillpassade profilerna.

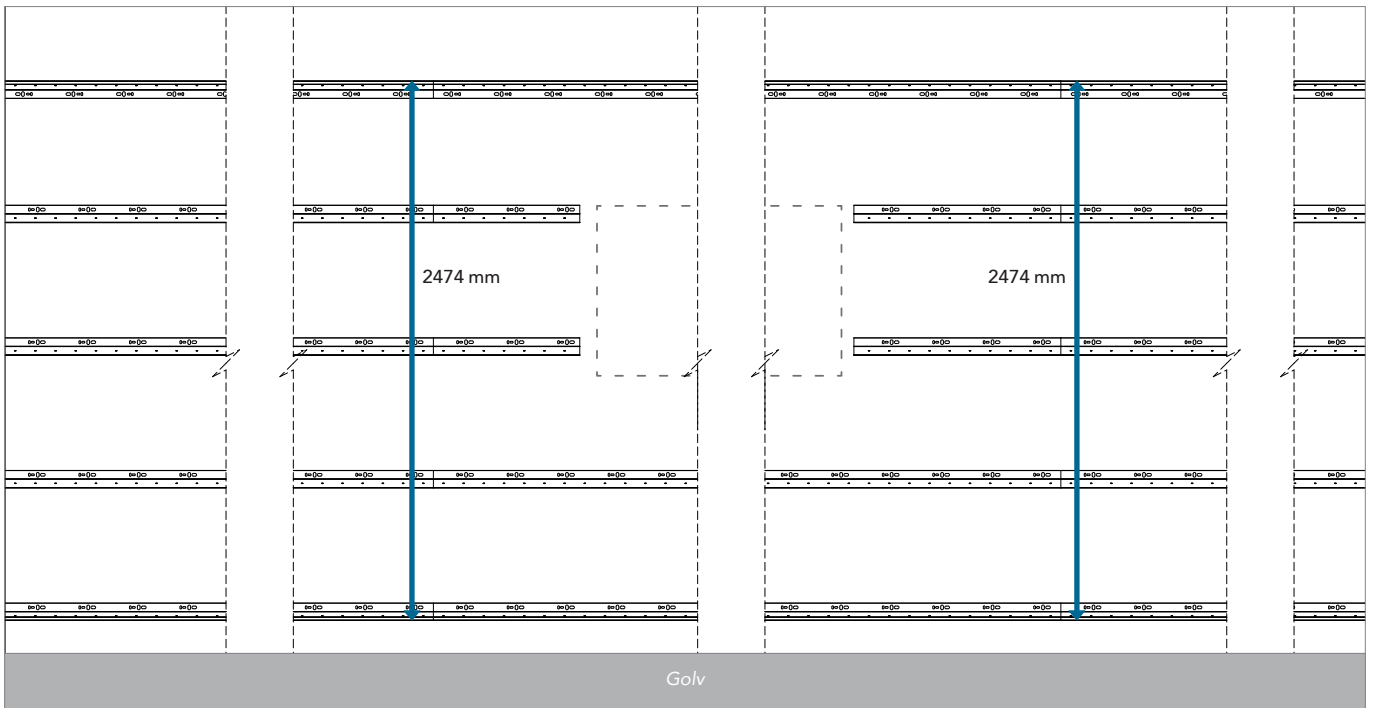

REKOMMENDATIONER



Vi rekommenderar starkt kontrollmätningar markerade med blå pilar.

9 Mät och kapa de två ändprofilerna.

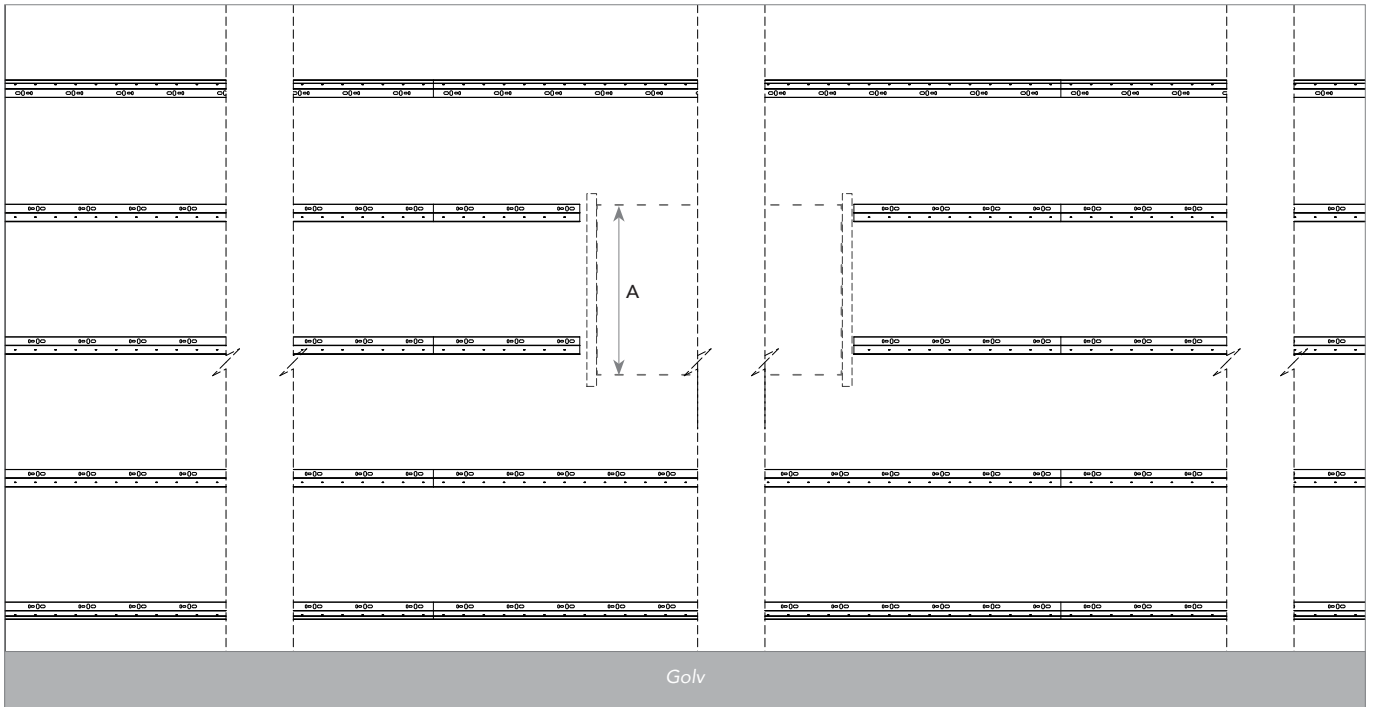

Mätt A.
 Kapade ändprofiler - vänster/höger till A + 20 mm.

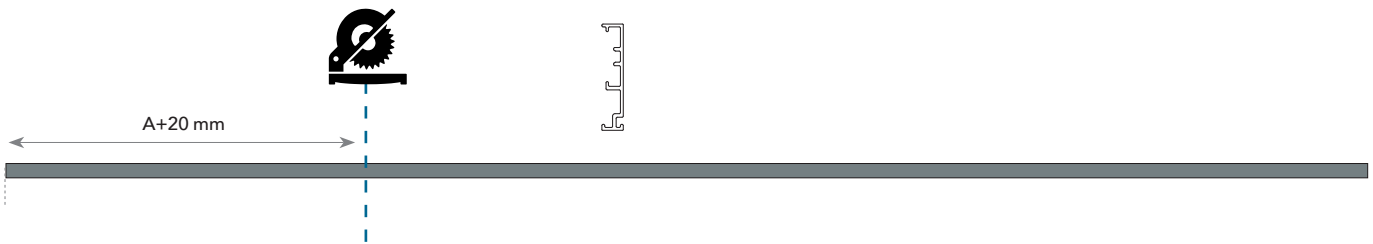

10 Montera de tillpassade profilerna.

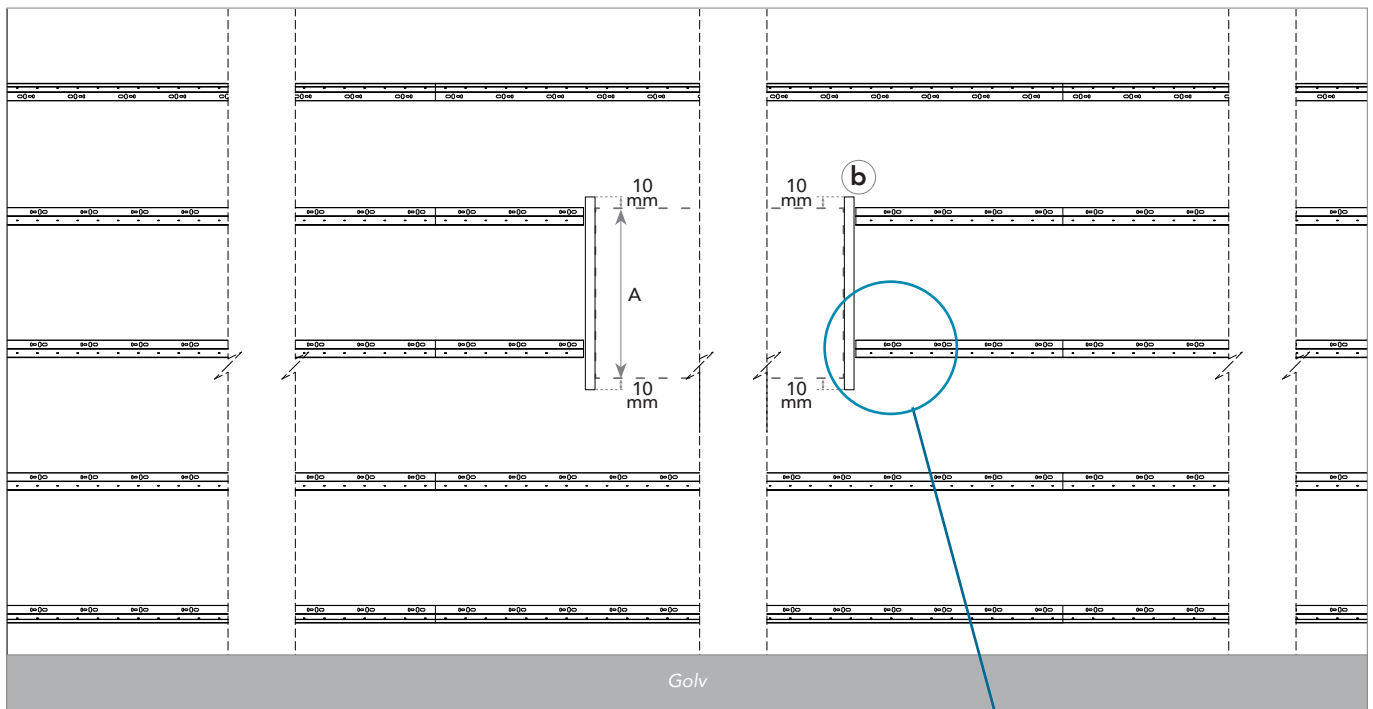

Montera de två vertikala ändprofilerna med anslutningsfästen. Förskjut skarvarna på de vertikala ändprofilerna med 10 mm förbi markeringen för tillpassningen i vardera änden.

- a) Dra först åt ställskruven i mittprofilen.
- b) Rikta in och nivellera ändprofilen med din markering.
- c) Fäst den andra ställskruven i ändprofilen.



11 Mät och kapa två topp/bottenprofiler.

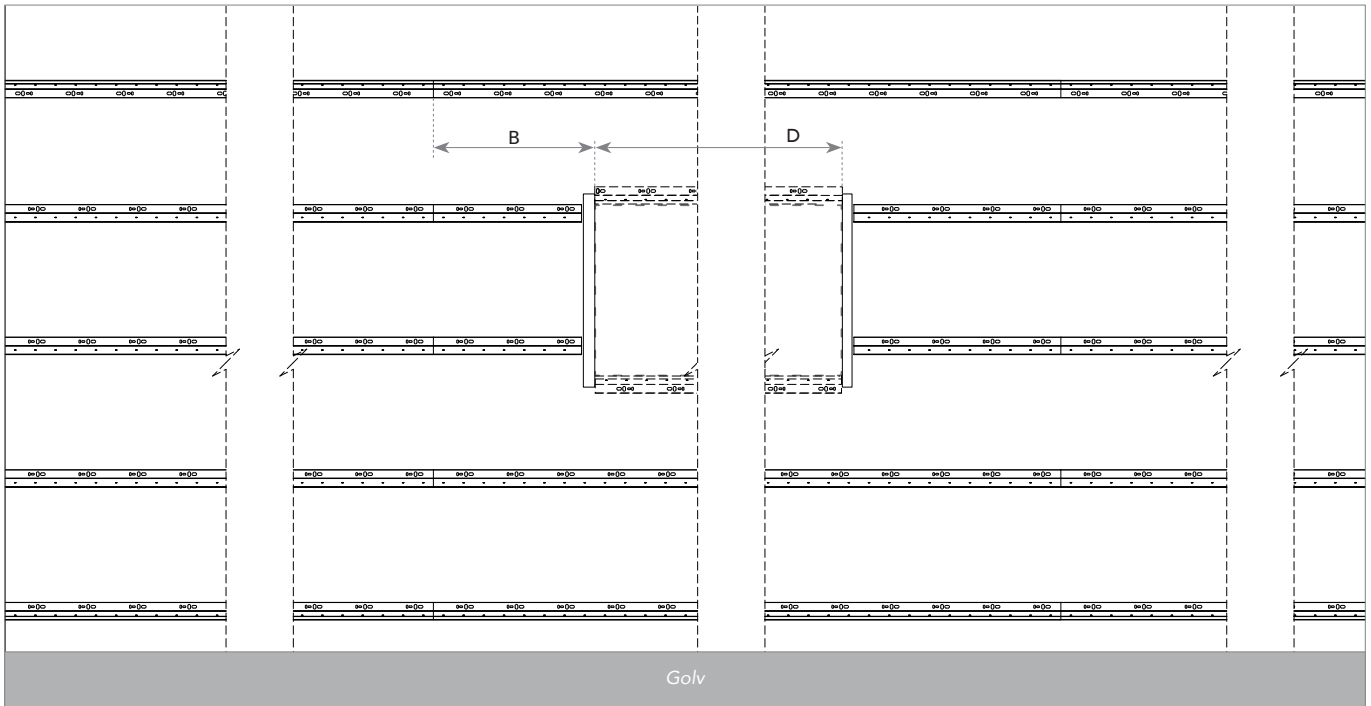

Mät avståndet från den vertikala änden av tillpassningen till närmaste profilskarv/ände (B). Ta två topp/bottenprofiler och vänd en av dem (a) innan du markerar var de ska kapas. Kapa de två topp/bottenprofilerna i vardera änden, motsvarande måttet B.

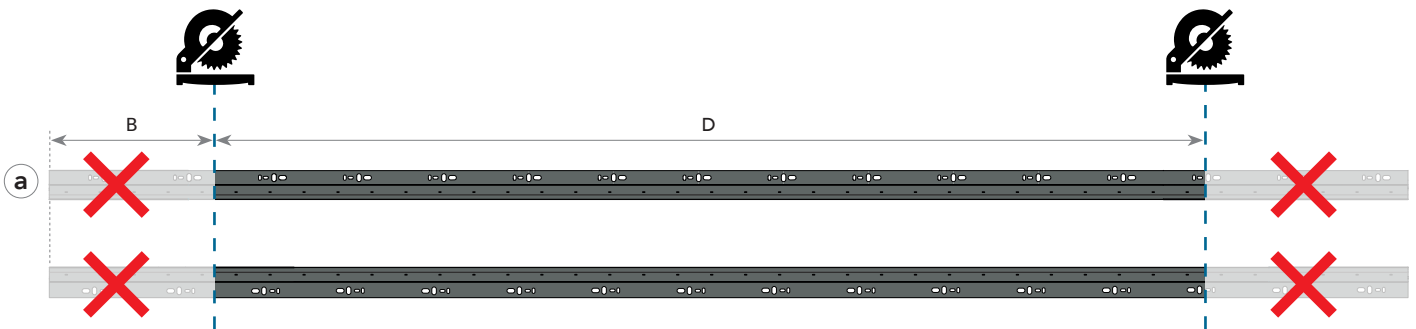

NOTERA !

Se till att vända en topp/bottenprofil innan du markerar och kapas (a).

12 Montera de två topp/bottenprofilerna.

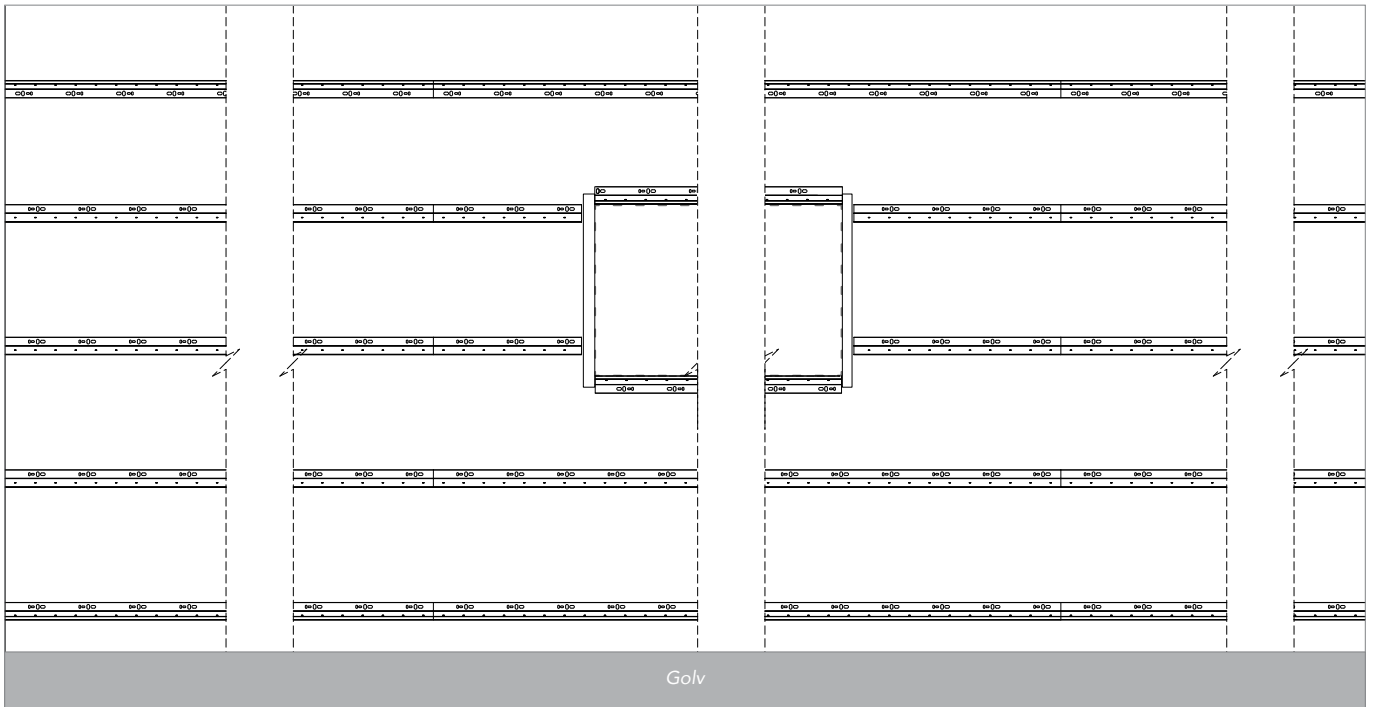

Montera topp/bottenprofilerna med skruvflänsarna riktade från tillpassningen.
Rikta in profilerna mot din märkning.

13 Sätt i bottendistanser.

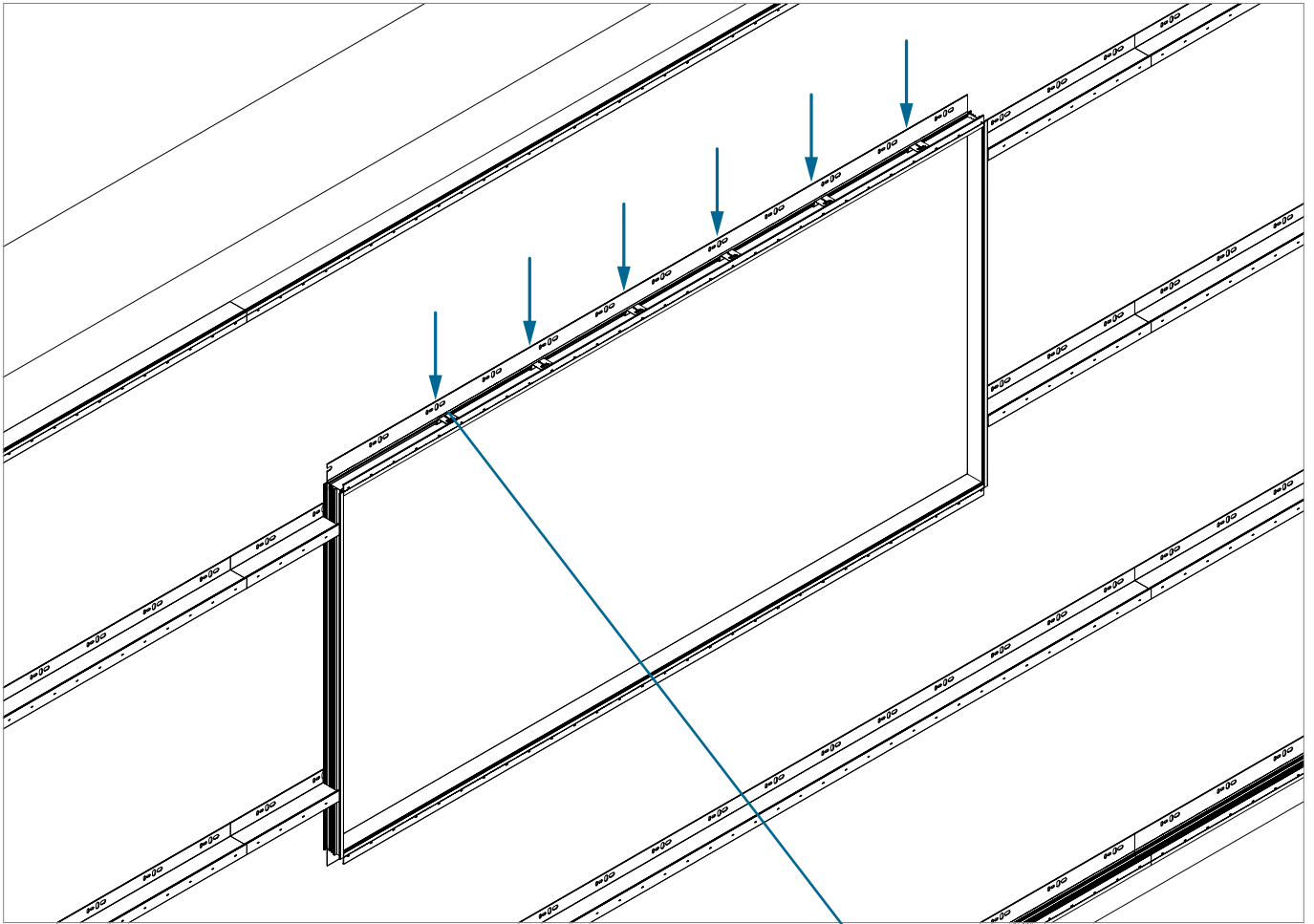

Sätt i två bottendistanser per akustikskiva.



14 Skär och montera akustikskivorna.

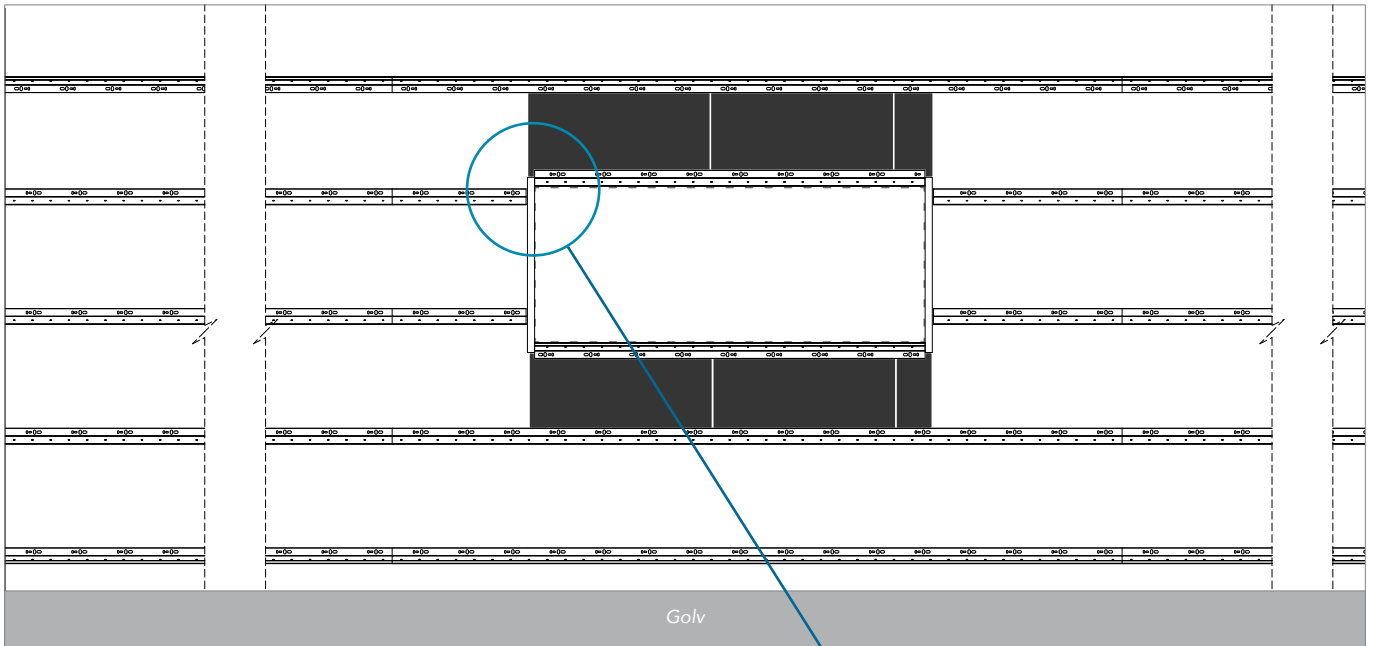

Skär och montera akustikskivorna ovanför och under tillpassningen. Låt akustikskivornas kant sluta ca 15 mm utanför tillpassningen.

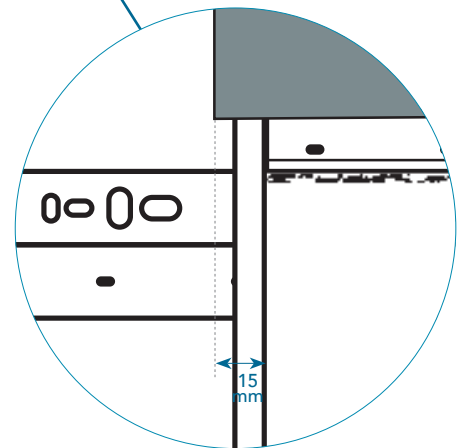

15 Montera resten av akustikskivorna.

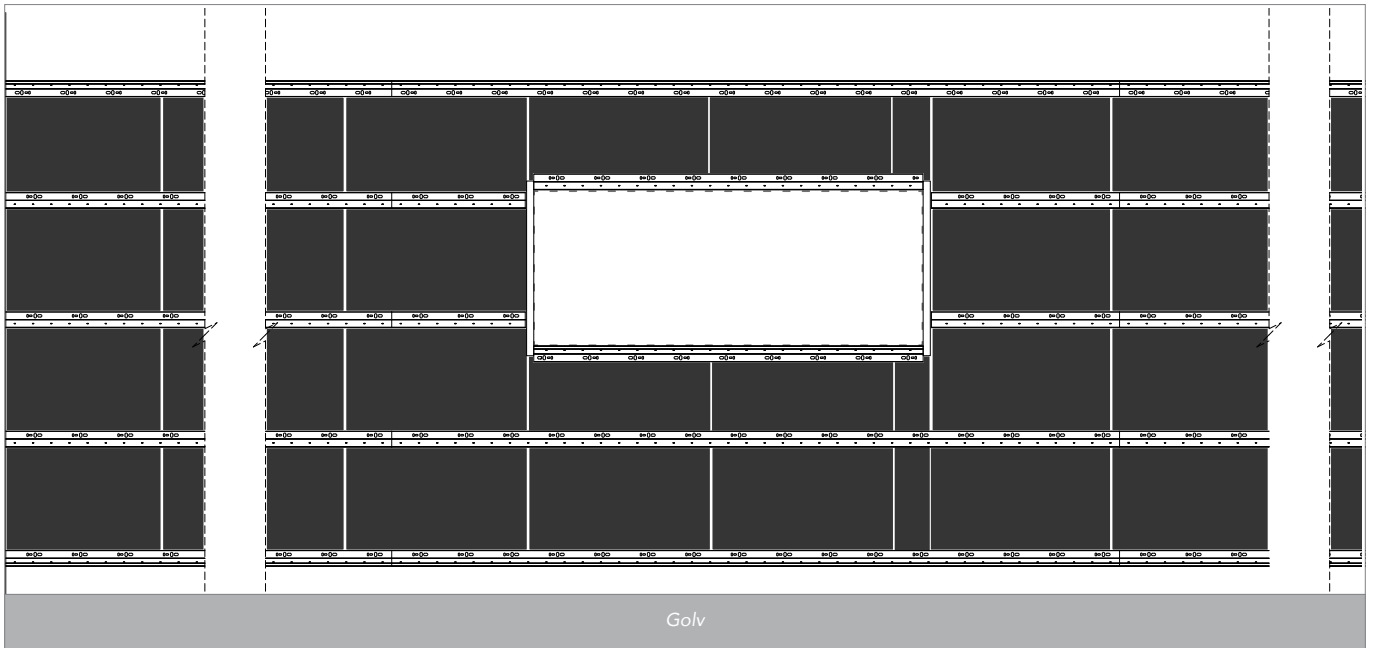

Var noga med att de akustikskivorna skärs i exakt samma storlek så att kanten vid tillpassningen blir helt jämn.

16 Fäst de första montageclipsen.

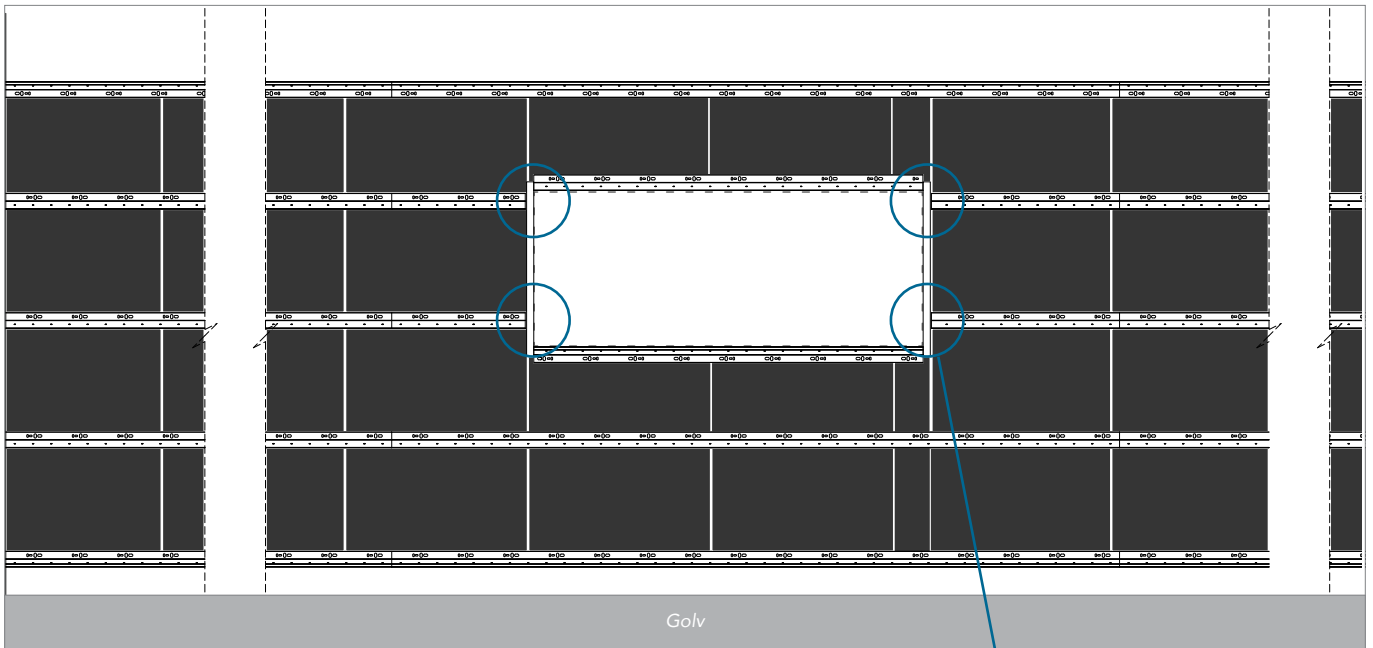

Placera de första montageclipsen närmast ändprofilerna.
Använd montagemallen enligt valet av Lamelladesign.

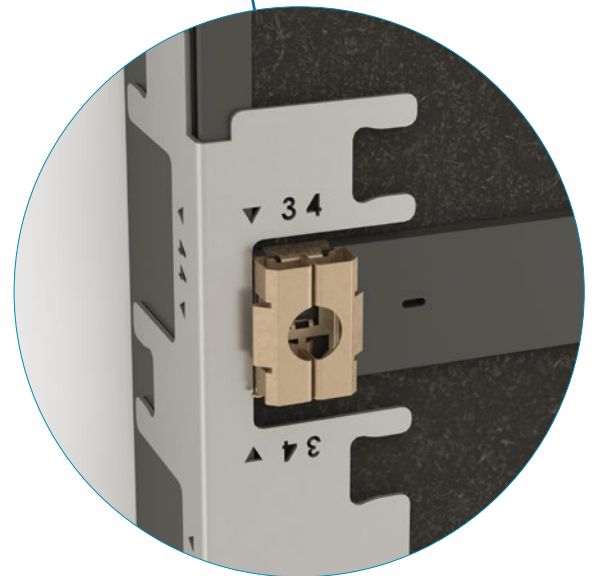

17a Rikta in och montera clipsen (alternativ A).

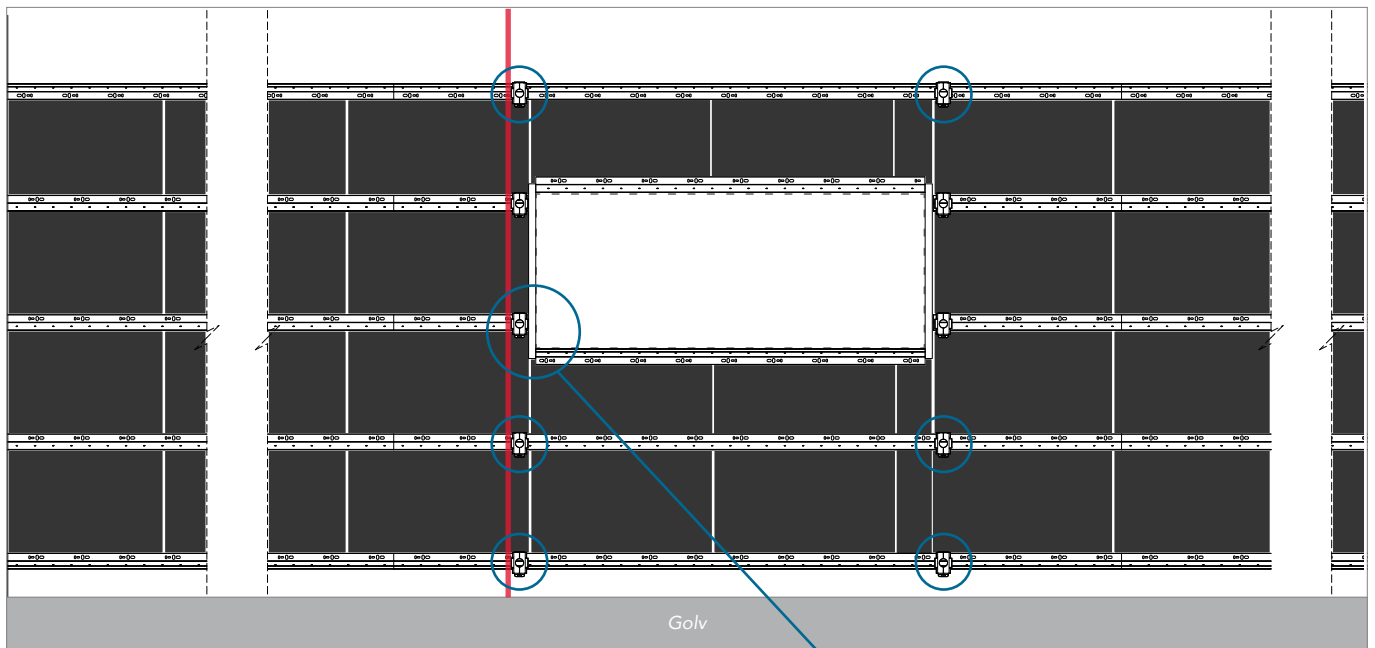

Placera ett långt vattenpass eller annat verktyg (röd linje) längs med de clips som monterades i steg 16. Rikta sedan in och montera clipsen i de blå cirklarna.

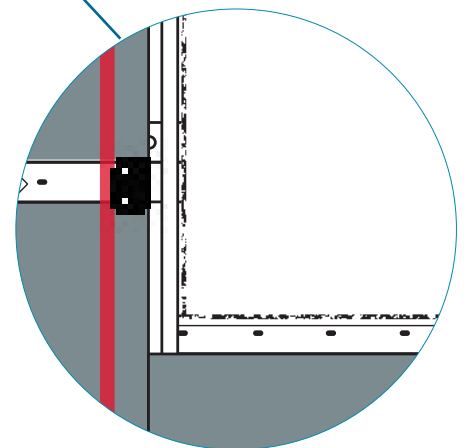

17b Rikta in och montera clipsen (alternativ B).

— Laser

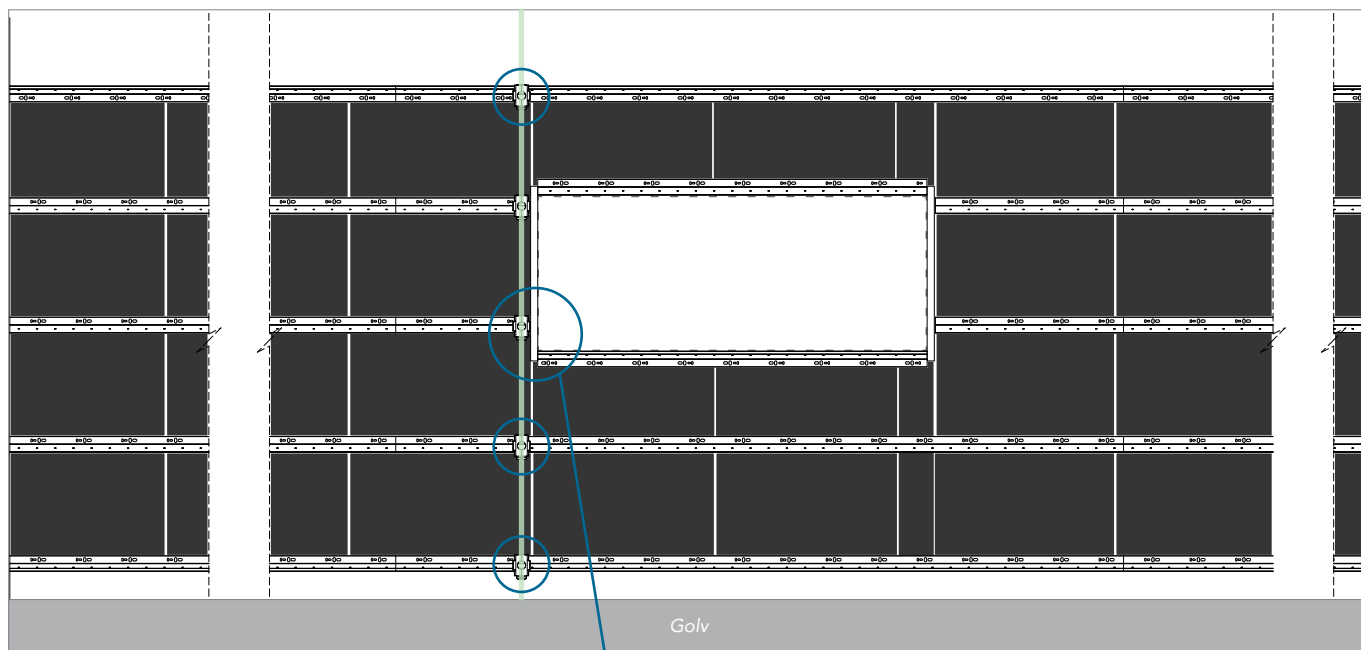

Fäst alla clips centrerat enligt lasern.
Upprepa på andra sidan av tillpassningen.

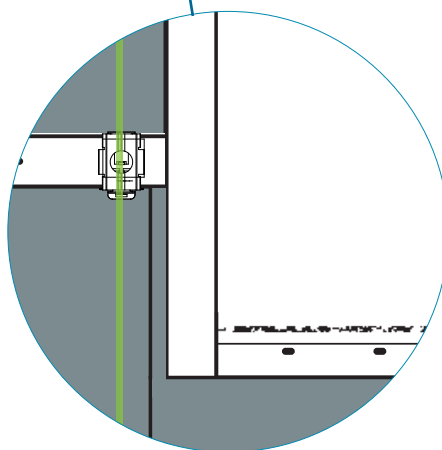

TIPS



Alternativ till laser: Om du monterar de två första clipsen på vardera sidan av tillpassningen med hjälp av montagemallen, kan du använda ett långt vattenpass eller annat rakt element för att placera nästa clips i en vertikal linje ovanför och under genom att placera elementet mot sidorna av de monterade clipsen.

18 Montera montageclips (1).



- Mät avståndet från sidan av montageclipset till mitten av det närmaste hålet i profilen.
 Avståndet avgör vilket avstånd som ska användas på montagemallen när du placerar nästa montageclips:
- Om avståndet är mellan 21,1 mm och 51,5 mm, använd sidan -2 mm på montagemallen.
 - I alla andra fall ska du använda sidan +2 mm på montagemallen.

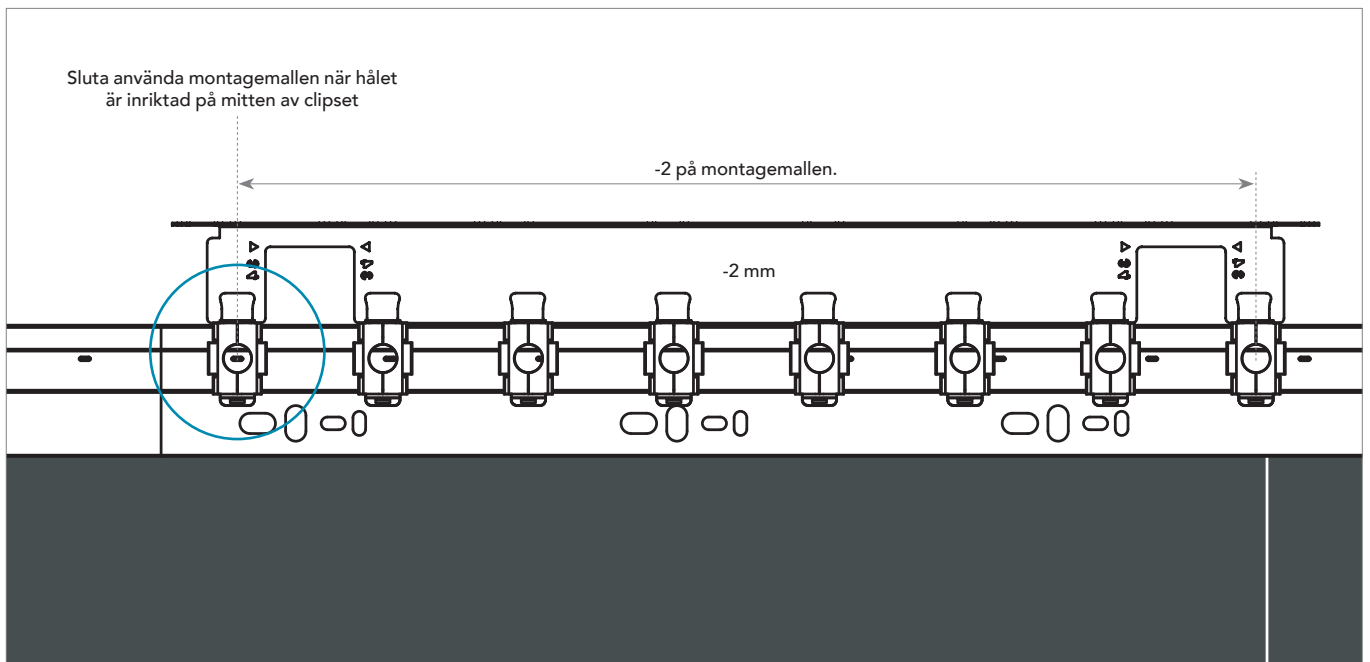

Exempel: 15 mm ligger inte mellan 21,1 mm och 51,5 mm = använd +2 mm-sidan av montagemallen.

19 Montera montageclips (2).

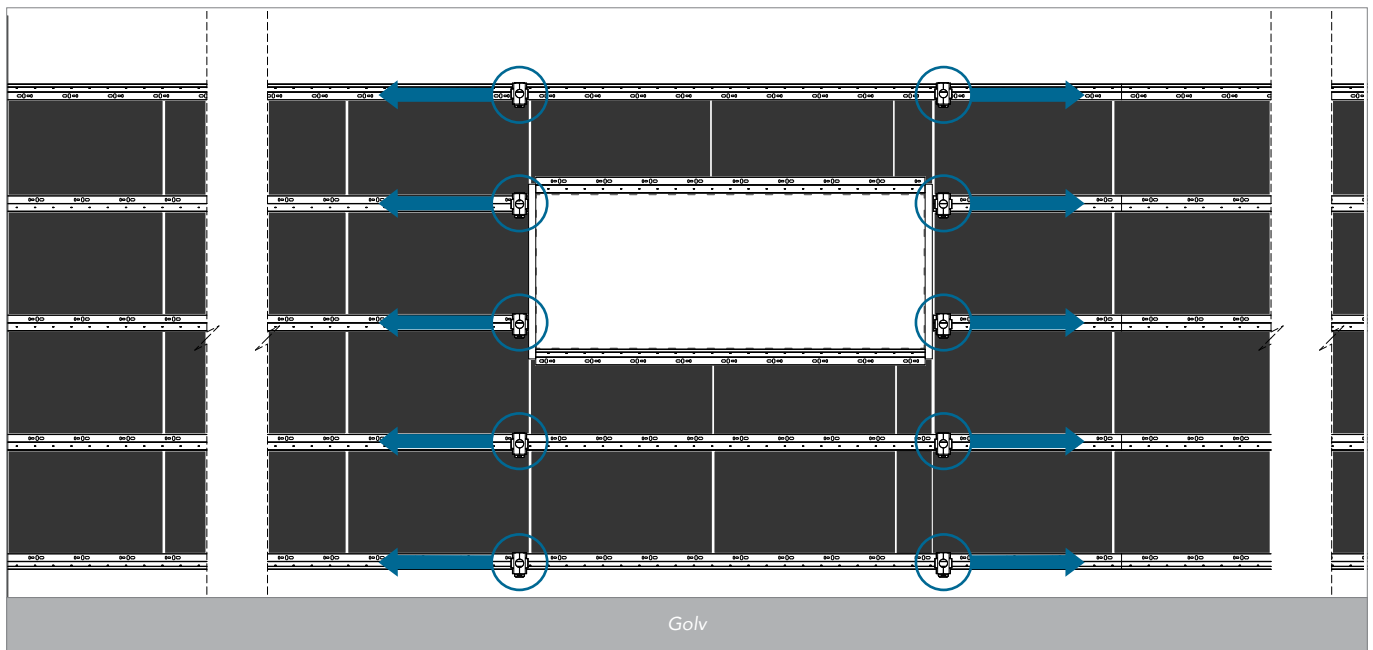

Montera alla clips med hjälp av montagemallen, utom clipsen på de horisontella profilerna ovanför och under ramen. Börja vid markeringarna och arbeta i pilarnas riktning.

REKOMMENDATIONER



Om +2 mm används i en riktning ska -2 mm användas i motsatt riktning och vice versa.

TIPS



Sluta använda montagemallen när clipset är inriktad mot ett hål.

20 Fäst montageclipsen på de återstående övre/undre och mittprofilerna.

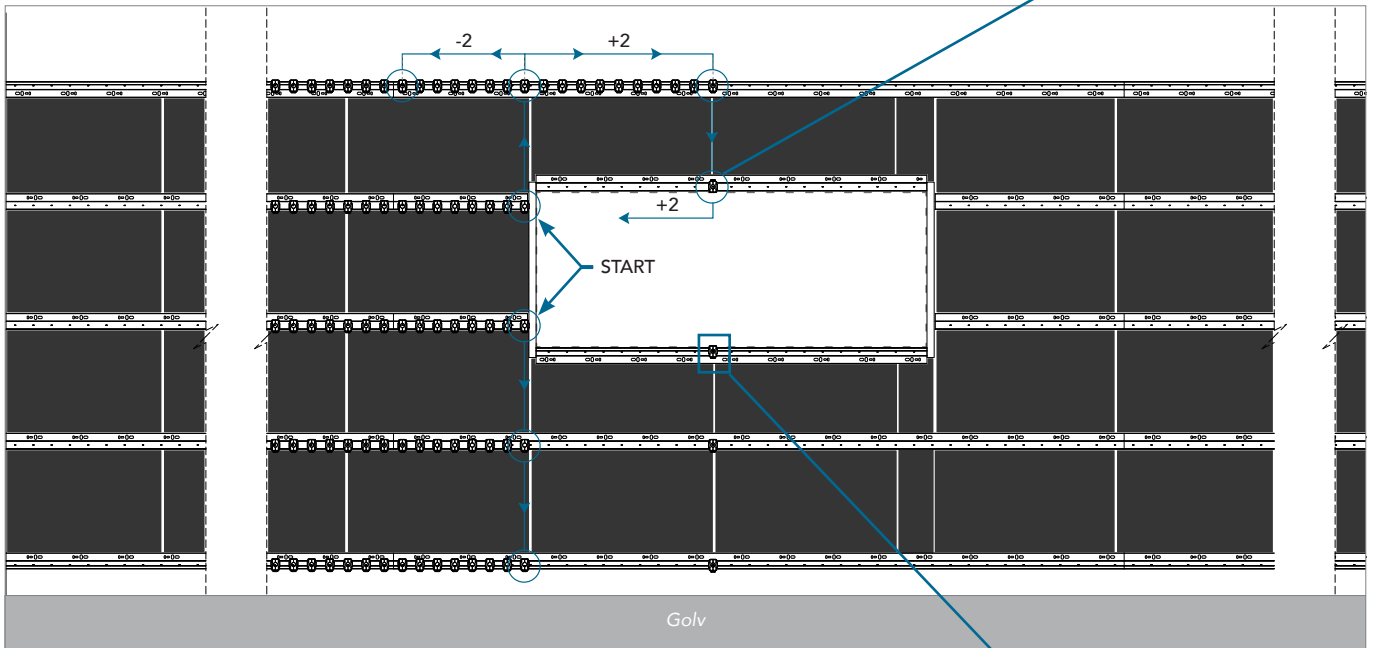

- a) Leta upp det första clipset som använder hålet ovanför och under ramprofilerna.
- b) Fäst det första clipset i de horisontella ramprofilerna på samma vertikala linje på ramprofilerna.
- c) Placera montermallen på clipset och arbeta dig tillbaka mot de vertikala ramprofilerna med samma avstånd som ovan/under (+2 / -2 mm). Upprepa på andra sidan.

REKOMMENDATIONER



När du placerar clips i de horisontella ramprofilerna, se till att clipsen vänds så att vingen är vänd från ramen.

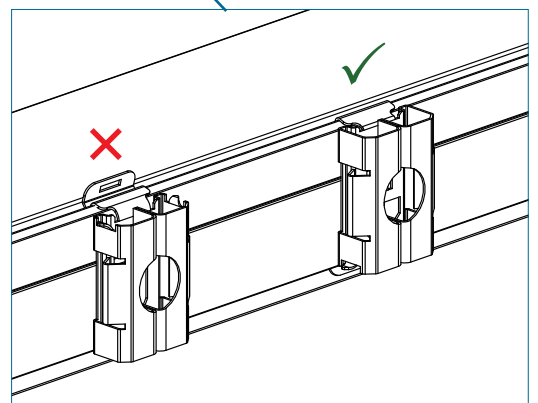

21 Fäst resterande montageclips på de horisontella ramprofilerna.

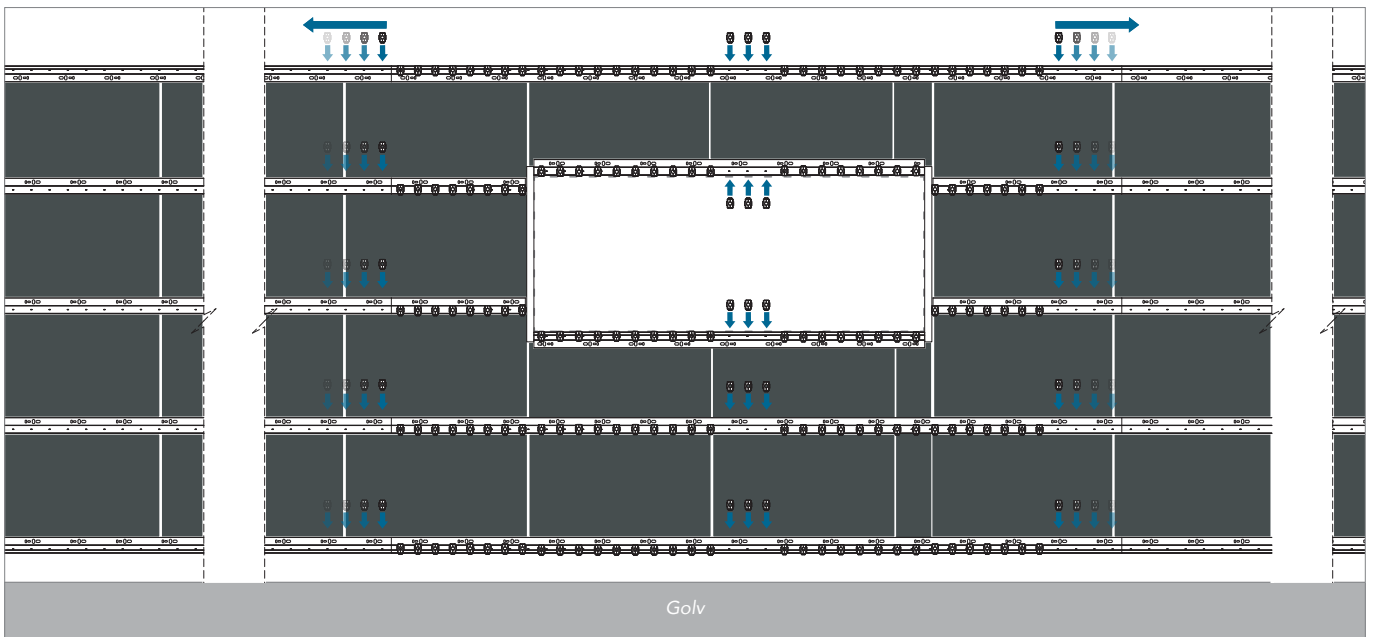

Placera de återstående montageclipsen i de förborrade hålen i de horisontella ramprofilerna.

22 Montera Rockfon Lamella lamellerna.

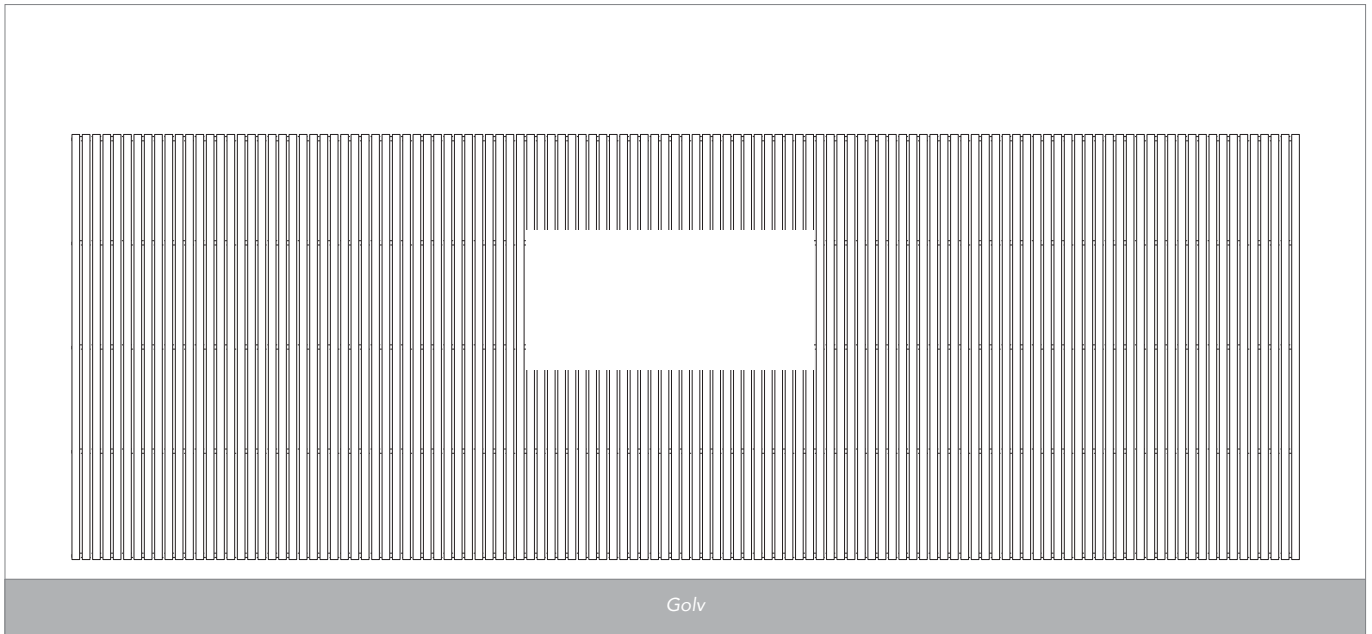

Kapa och montera lamellerna genom att klicka fast dem på montageclipsen.

REKOMMENDATIONER



Placera den skurna sidan av lamellen mot golvet eller mot taket, inte mot ramöppningen.

Sounds Beautiful

01.2024 | Alla nämnda färgkoder baseras på NCS – Natural Colour System®s egendom och används på licens från NCS Colour AB, Stockholm 2012 eller RAL-färgstandard. Rockfon är ett registrerat varumärke. Vi reserverar oss för tryckfel samt förbehåller oss rätten att vid sortiments och produktionstekniska korrigeringar ändra utan föregående varsel.

