

INNERHÖRN

# Rockfon® Lamella™

Hur man installerar innerhörn.

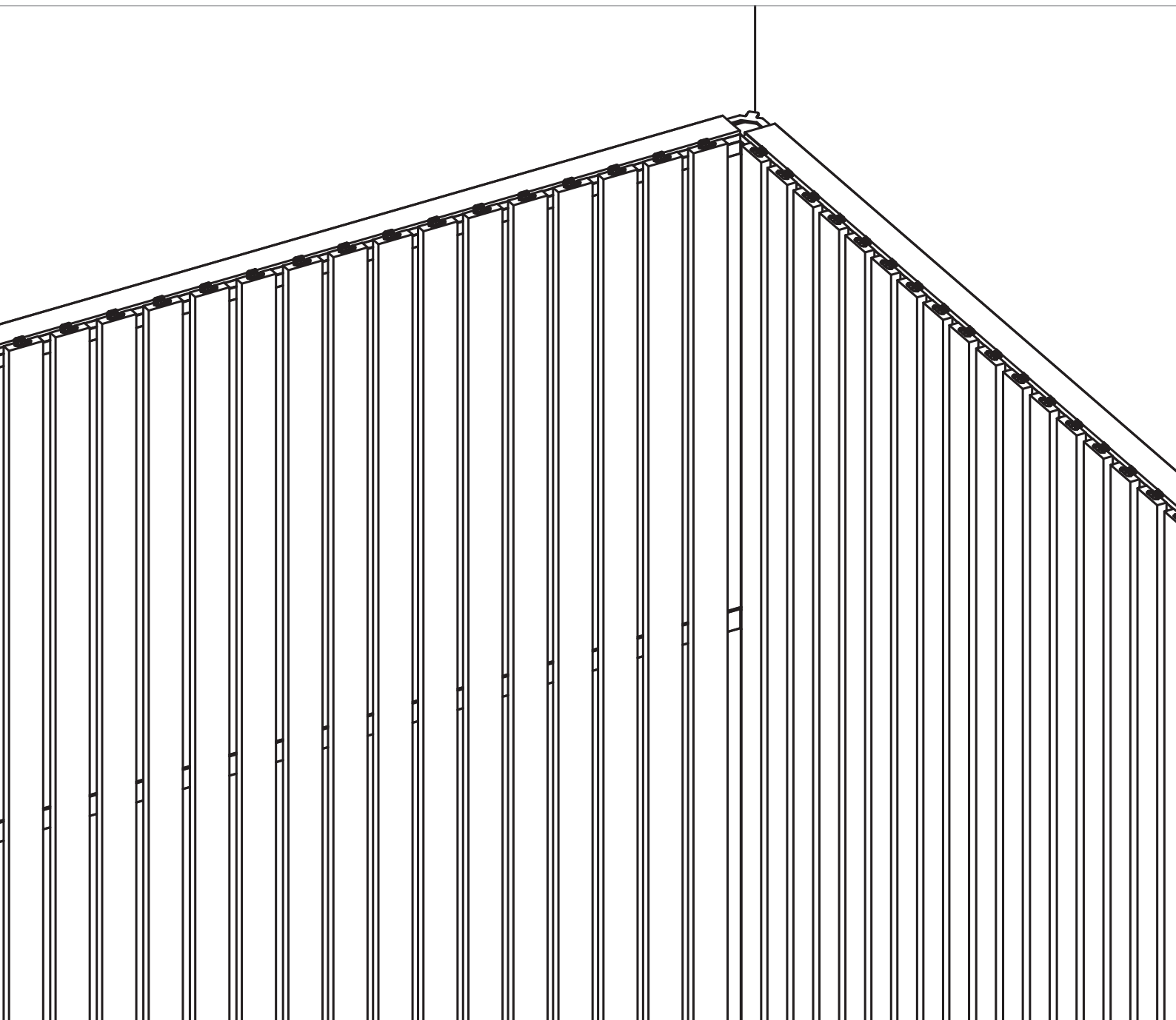

## Beskrivning

Målet är att innerhörn skall ha rätt lamellavstånd och att till fullo utnyttja systemets flexibilitet.

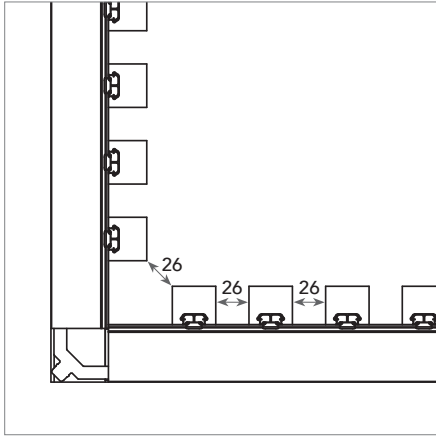

Hörn med 34 x 30 lameller.

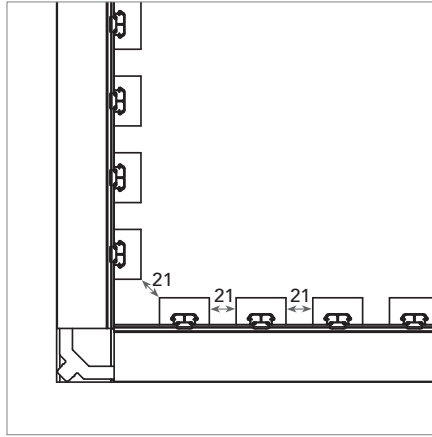

Hörn med 39 x 21 lameller.

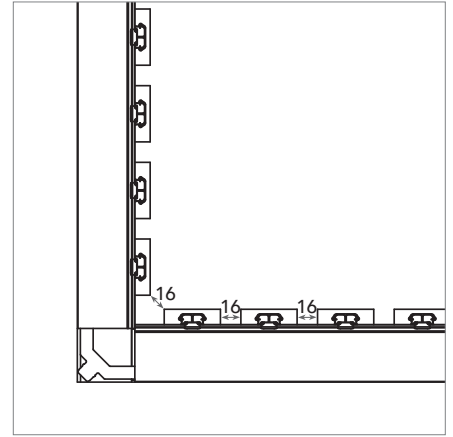

Hörn med 44 x 12 lameller.

Montageanvisningarna gäller både när man startar vid ett hörn och när man möter ett hörn.

### A: Börja vid ett innerhörn

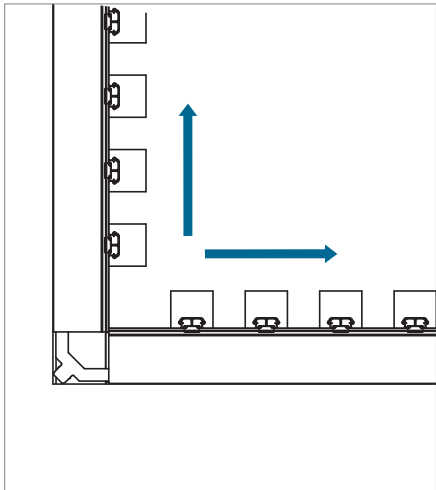

### B: Möte vid innerhörn

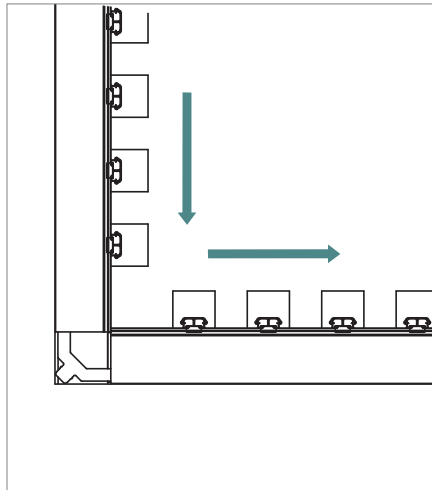

## Verktyslista

Verktyg	Borrmaskin	Universalkniv	Såg	Måttband	Laser	Vattenpass	Skruvmejsel	Blyertspenna
								

## Montageanvisning

- 1** När du når ett innerhörn måste du kapa profilen så den slutar 42 mm från hörnet.

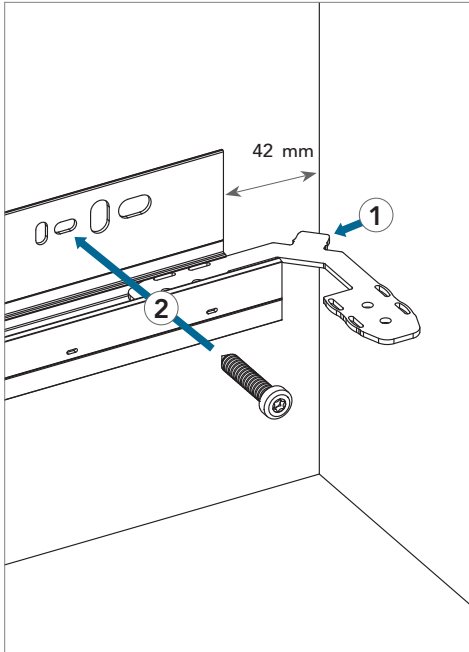

1. Sätt i hörnanslutningsfästena i profilerna innan du monterar dem på väggen.
2. Placera profiländan 42 mm från hörnet och fäst den sedan på väggen.
3. Upprepa steg 1-2 med alla profiler\*.

\*Om profilerna behöver kapas så var noga med att justera och räkna hålen i den övre profilen så att de passar vertikalt med de andra profilerna

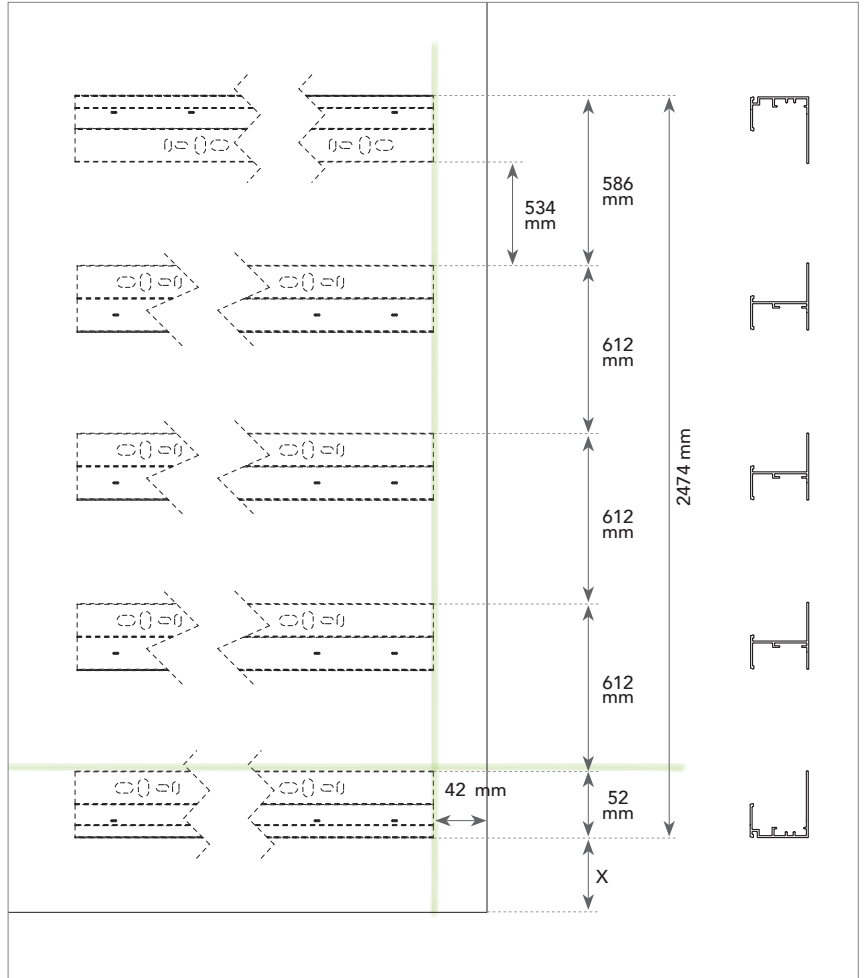

Avstånd mellan profiler.

**2** Montering av motstående profiler.

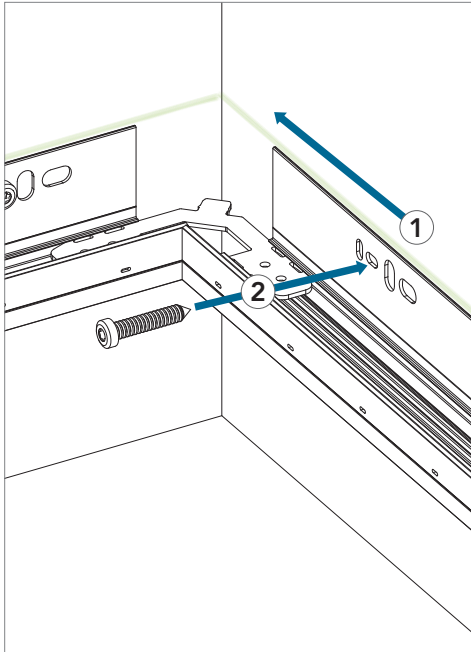

1. Skjut på anslutningsfästet på hörnanslutningsfästet tills den möter de motstående profilerna.  
2. Rikta in anslutande horisontal profil och fäst på väggen.

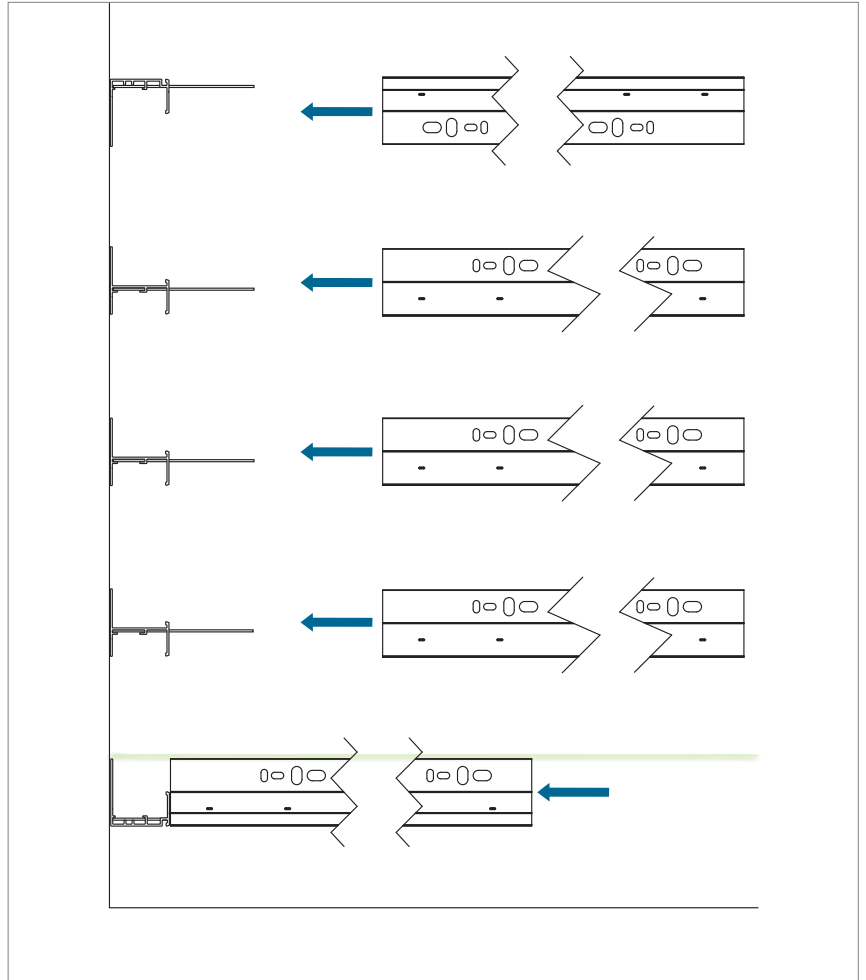

2. Rikta in anslutande horisontal profil och fäst på väggen.  
3. Upprepa med alla profiler.

3 Montering av akustikskivor.

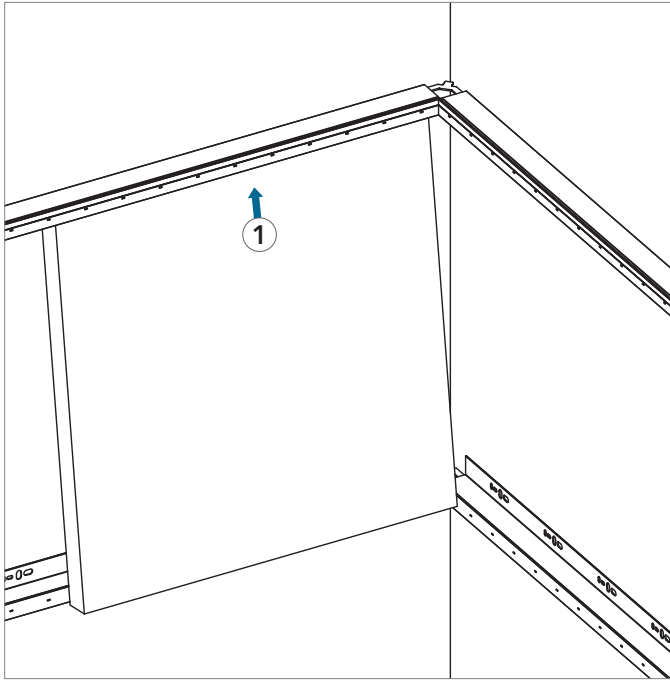

1. Sätt i akustikskivorna. Glöm inte bottenansarna för horisontal profil (se Rockfon Lamella montageanvisning).

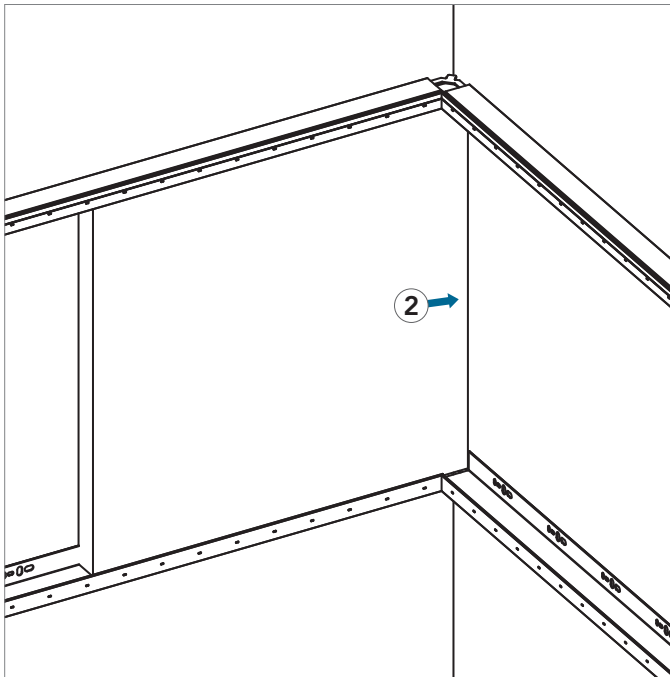

2. Skjut in akustikskivan hela vägen in i hörnet mot väggen.

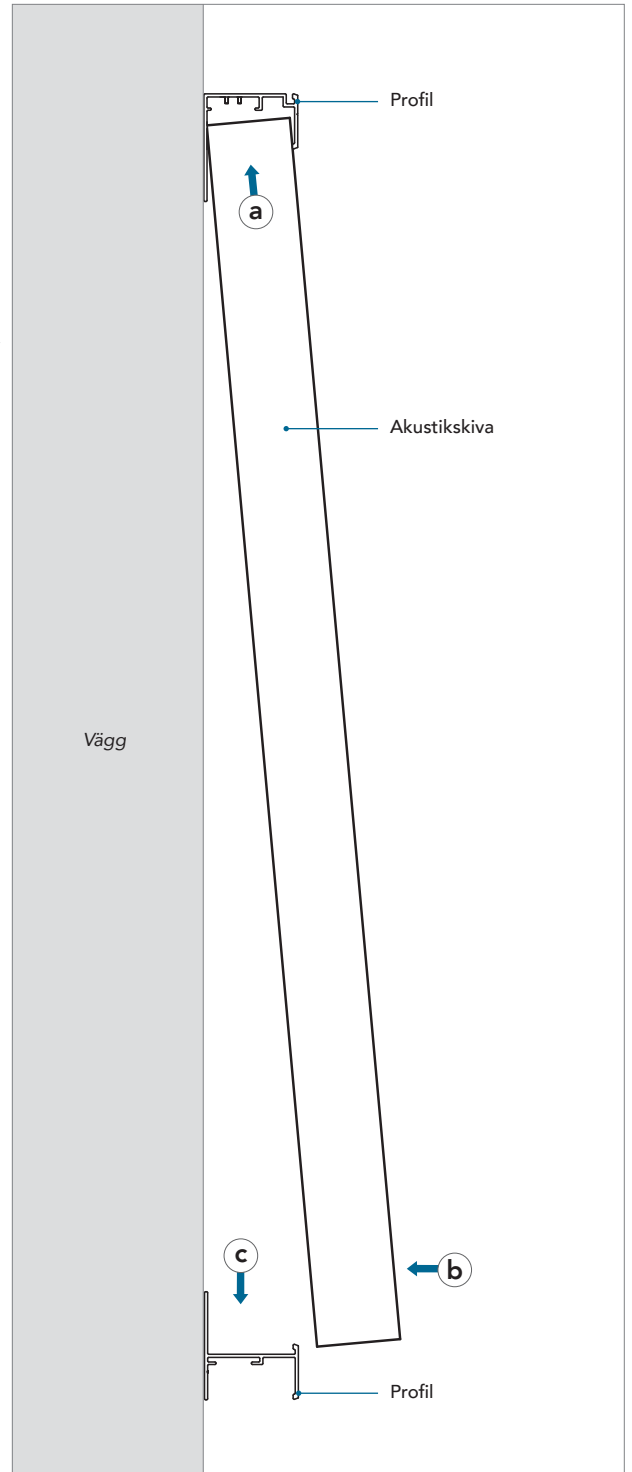

4 Montering av återstående akustikskivor.

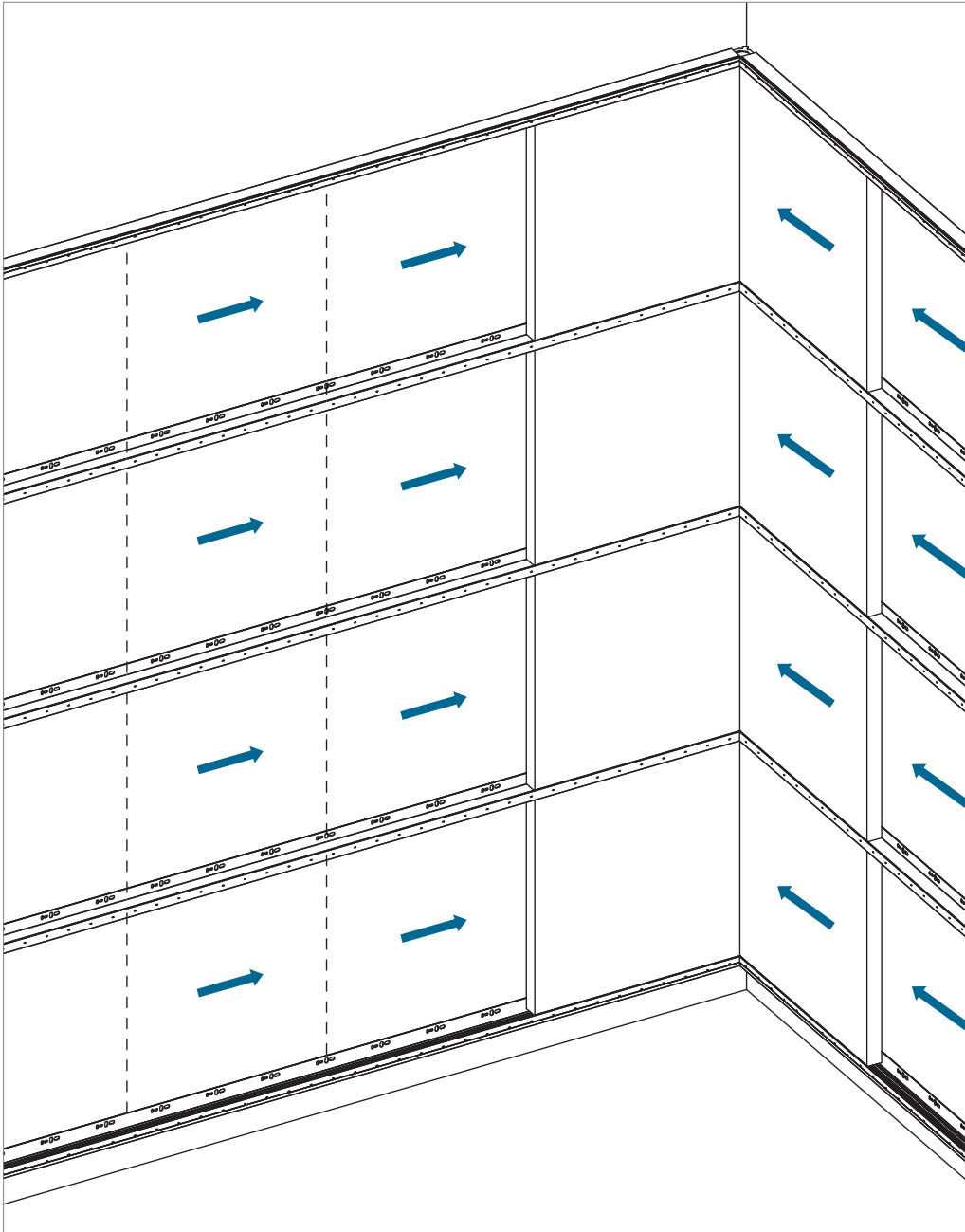

1. Sätt i akustikskivorna. Glöm inte bottenavstånderna för horisontal profil (se Rockfon Lamella montageanvisning).
2. Skjut de motstående akustikskivorna hela vägen in i hörnet tills det tar stopp mot de motstående akustikskivorna.
3. Fyll upp det öppna utrymmet med akustikskivor genom att skjuta ihop dem mot hörnet.

5 Montering 1:a clipset från hörnet.

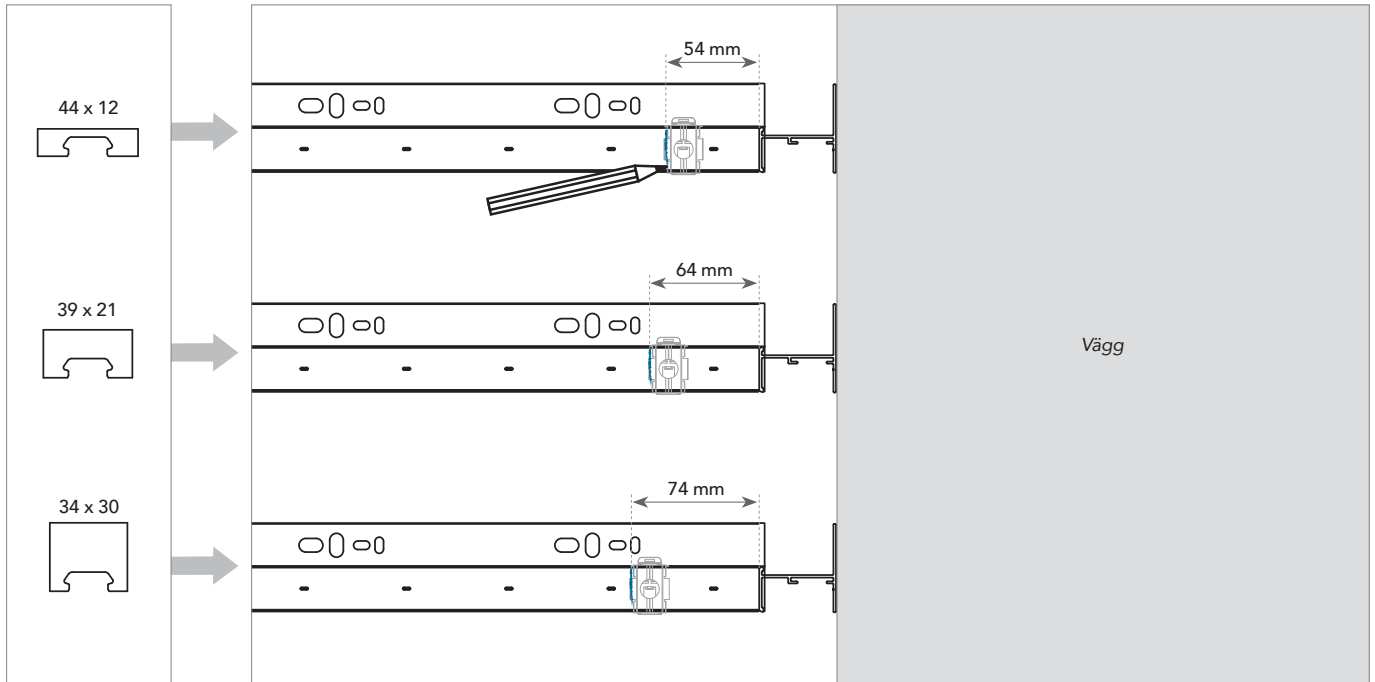

Markera en linje för placering av det 1:a inre montageclipset. Mät från framsidan av den motstående profilen. Placera sedan det första clipset. Använd montagemallen för att placera nästa clips tills du kan börja använda profilernas förborrade inriktningshål

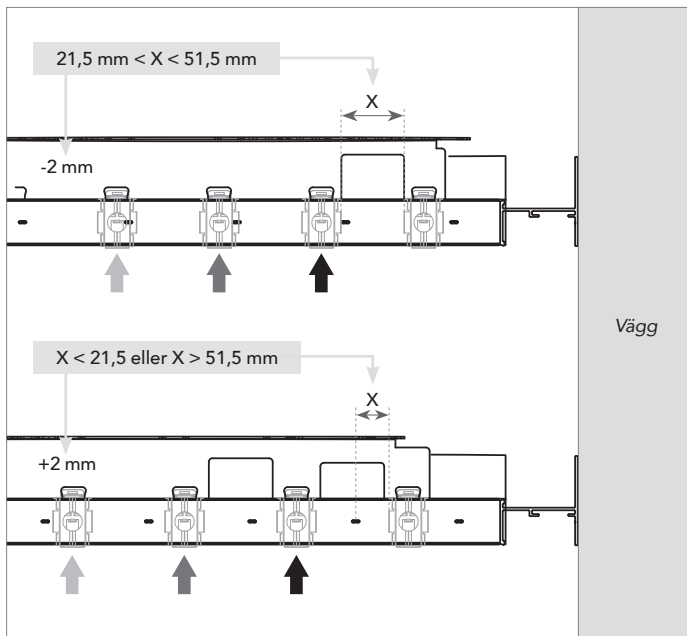

Välja rätt avstånd på montagemallen: Om avståndet X är mellan 21,5 mm och 51,5 mm använder du -2 mm på montagemallen. Om det är mindre eller mer använd +2 mm. Sluta använda montagemallen när clipsen är i linje med hålen i profilen.

**VIKTIGT !**

När du placerar ett montageclips utanför ett hål - tryck in stiftet på clipsets baksida med hjälp av tummen.

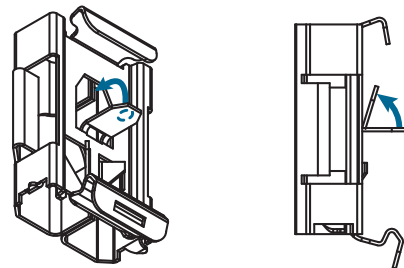

6 Montering av lamellerna.

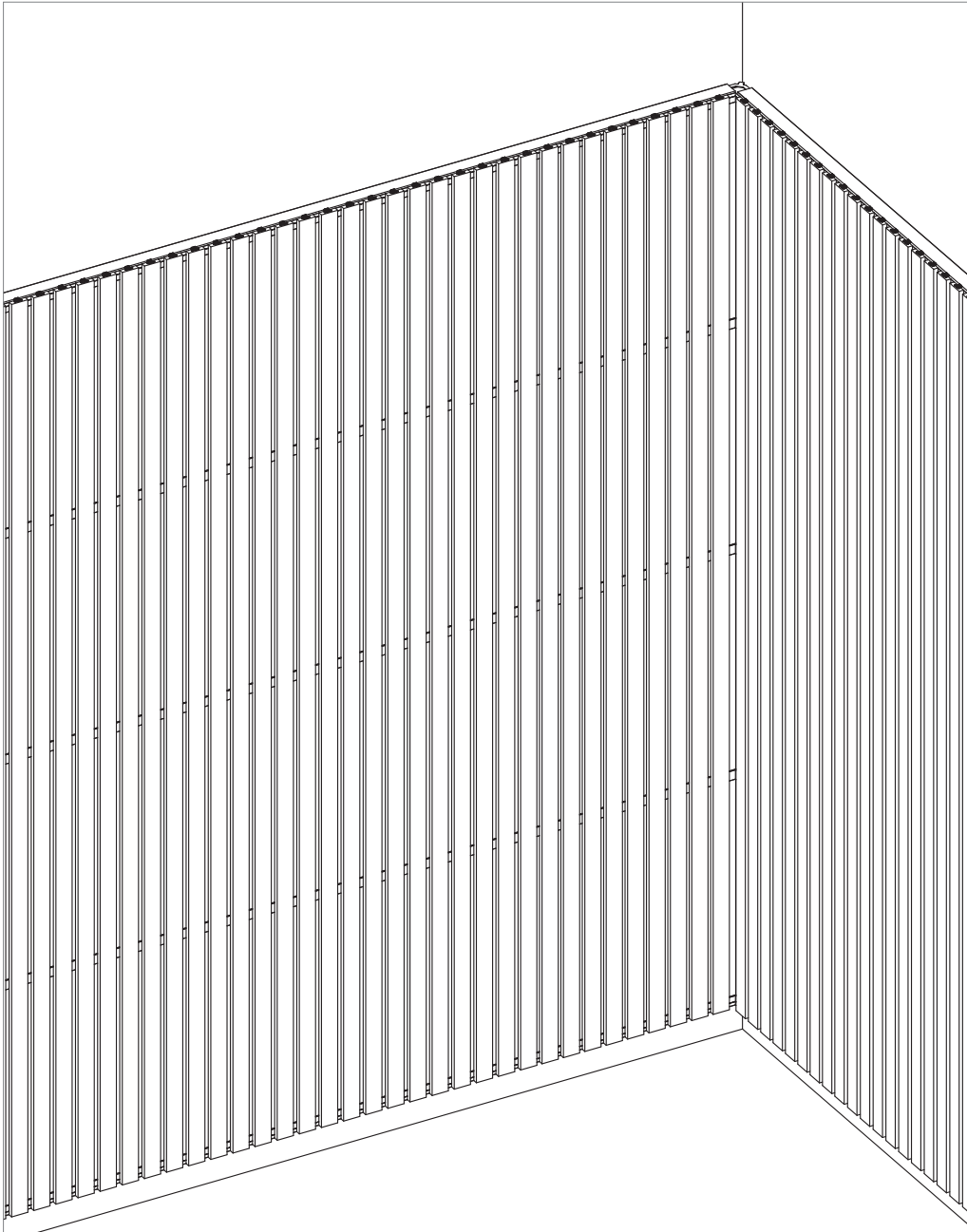

Fäst alla lameller på montageclipsen (se Rockfon Lamella montageanvisning). Innerhörnet är klart.



# Sounds Beautiful

11.2023 | Alla nämnda färgkoder baseras på NCS – Natural Colour System®-egendom och används på licens från NCS Colour AB, Stockholm 2012 eller RAL-färgstandard. Rockfon är ett registrerat varumärke. Vi reserverar oss för tryckfel samt förbehåller oss rätten att vid sortiments och produktionstekniska korrigeringar ändra utan föregående varsel.

