

Rockfon[®] Canva[™] väggabsorbent

Installationsguide



Designstatement Perfekt akustik

- Vacker design och fantastisk akustik kombinerat i ett enda mångsidigt designelement
- Levereras färdigmonterad, bara att hänga upp på väggen
- Robust ram och material som är lätta att rengöra
- Inget materialspill vid montage

Beskrivning

Rockfon Canva väggabsorbent är modulära och enkla att installera. De levereras färdigmonterade och ger en säker, flexibel, slitstark och modern lösning som kan skräddarsys för att passa alla utrymmen och platser.

Produkten innehåller en 40 mm tjock stenuullsabsorbent med en 61 mm bred pulverlackerad ram i matt aluminium. Framsidan är klädd med en tryckt löstagbar och utbytbar stretchduk i textil som finns i en mängd olika färger eller grafiska mönster.

Begränsningar

Vi rekommenderar inte användning av Rockfon Canva väggabsorbent i områden med hög luftfuktighet som badhus eller utomhusmiljöer. Vi rekommenderar inte heller användning av Rockfon Canva väggabsorbenter i områden som utsätts för direkt solljus.

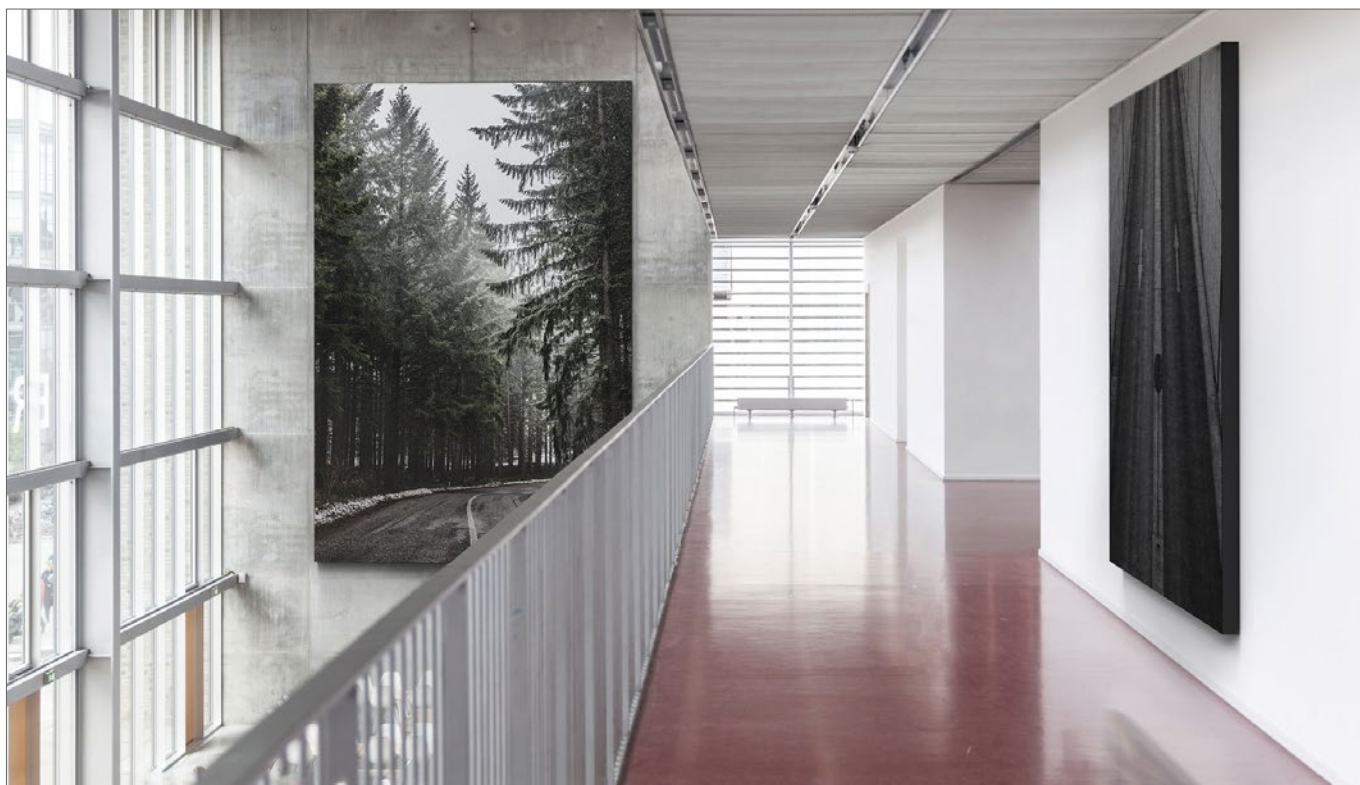

61 mm pulverlackerad matt aluminiumram och rundade hörn.



Enfärgad eller mönstrad, löstagbar och utbytbar stretchduk i textil.



Märkningen är alltid placerad i nedre högra hörnet och kan fällas in om så önskas.

Systemkomponenter

Väggabsorbent

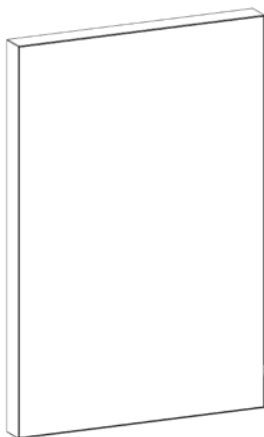

Tillbehör

1. Väggfäste*

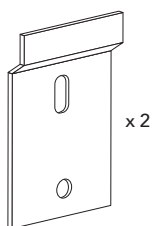

x 2

* Om väggabsorbentens bredd är > 2500 mm behövs 3 väggfästen som ingår i förpackningen.

Verktyslista

Verktyg	Borrmaskin	Skruvdragare	Vattenpass
			

Montageanvisning

- 1 Markera borrhöjningarna för det planerade montage.

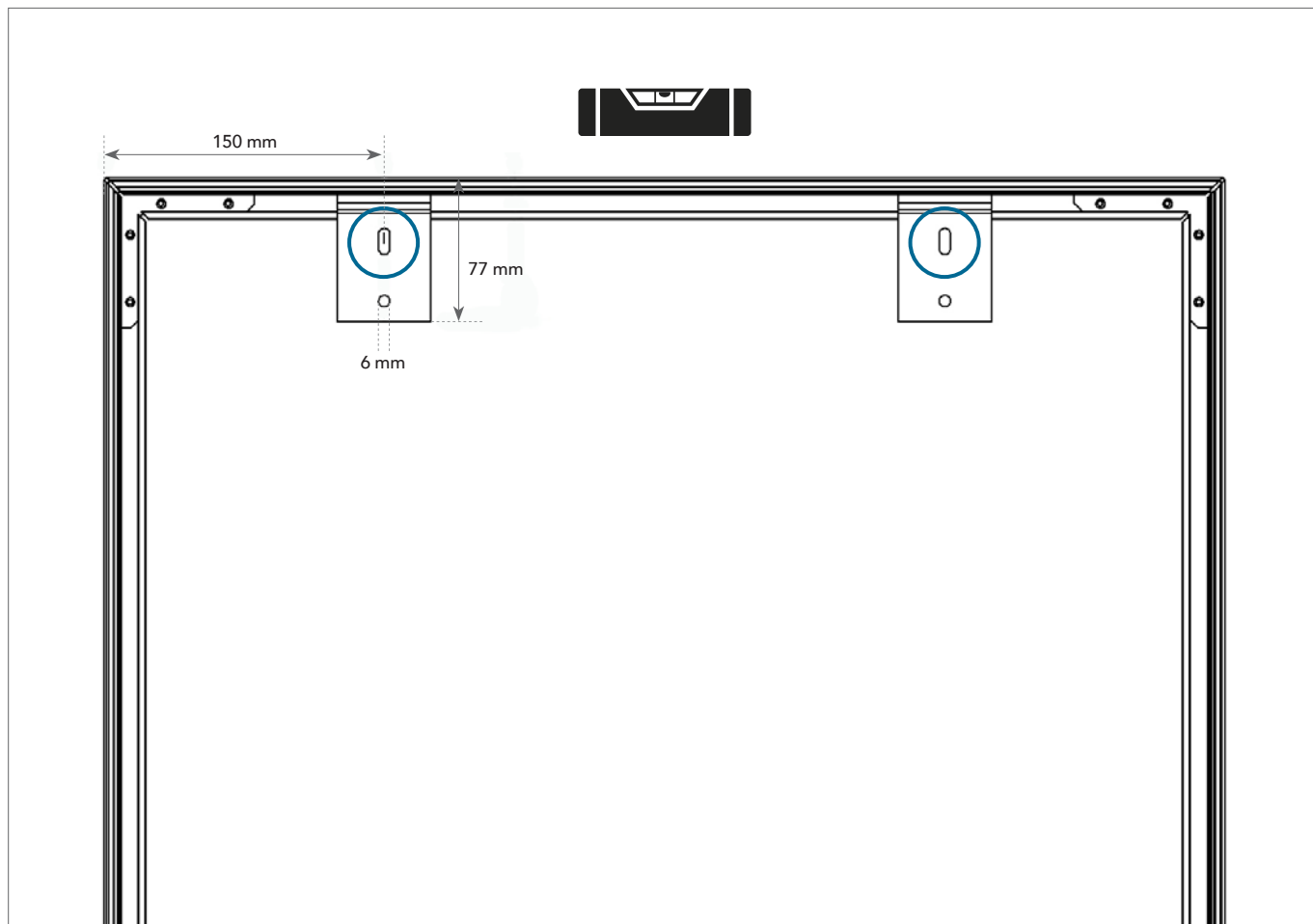

2 Skruva fast väggfästena på väggen.

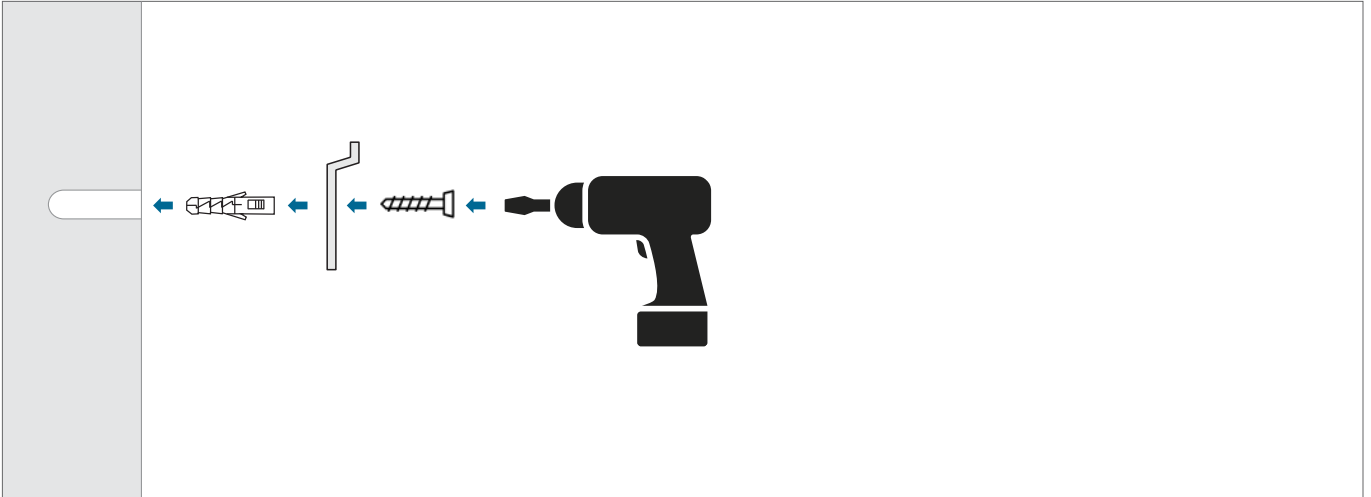

Använd skruvar och metoder som är lämpliga för väggmaterialet.

3 Montera Rockfon Canva väggabsorbent.

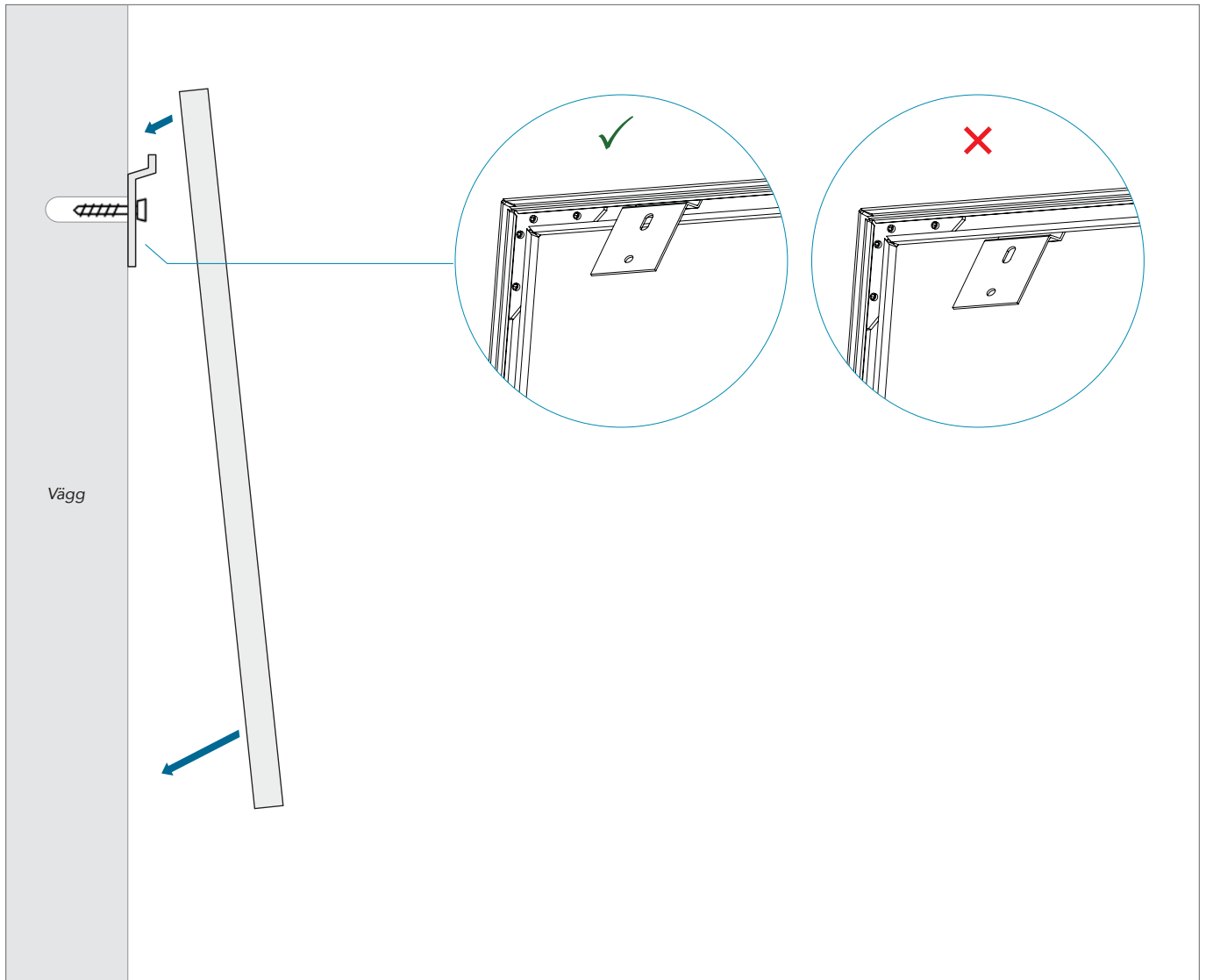

Se till att märket alltid är placerat i nedre högra hörnet.

Skötsel och underhåll

För att säkerställa perfekt prestanda och utseende på dina Rockfon Canva väggabsorbent är regelbunden rengöring av ytan en viktigt åtgärd. Den akustiska löstagbara duken är naturligt motståndskraftig mot fukt, vilket utan ytterligare behandlingar hämmar tillväxten av mikroorganismer.

Rengöring

Dammning/dammsugning:

Måste göras regelbundet för att förhindra ansamling av damm och smuts på både ramen och duken. Använd en mjuk borste när du dammar/dammsuger eftersom detta är skonsammare för väggabsorbenterna.

Rengöring med tvål och vatten:

Använd flytande tvål eller liknande universalrengöringsmedel i varmt vatten. Torka av med en ren trasa eller en ren, mjuk svamp. Krama ur trasan eller svampen ordentligt för att inte absorbenterna ska bli för fuktiga.

Maskintvätt:

Ta bort duken genom att dra i Rockfonmärket i nedre högra hörnet tills det lossnar från ramen. Duken klarar regelbunden maskintvätt i upp till 70°C. Se till att duken är torr när du monterar den igen.

Fläckborttagning:

Om du får fläckar på väggabsorbenterna rekommenderar vi att du agerar så fort som möjligt. Försök suga upp eventuell överskottsvätska innan den hinner sugas upp och torka in i duken eller den underliggande akustiska stenullsskivan. Följ sedan instruktionen ovan och rengör med tvål och vatten för att slutföra fläckborttagningen. Om rengöring med tvål och vatten inte tar bort fläcken helt ska du ta av duken och maskintvätta den.

Desinficering

Etanol/alkohol:

Etanol/alkoholbaserade desinfektionsmedel kan användas utan att det skadar duken eller trycket. Koncentrationen bör ligga mellan 70–85 %. Följ alltid tillverkarens anvisningar.

Antibakteriell sprej/våtservetter:

Antibakteriella våtservetter eller sprejprodukter kan användas för att desinficera väggabsorbenterna utan att det skadar duken eller trycket. Följ alltid tillverkarens anvisningar.

Ångrengöring:

Ångrengöring kan användas för att desinficera Rockfon Canva väggabsorbent utan kemikalieanvändning. Följ alltid instruktioner och säkerhetsriktlinjer.

Övriga instruktioner

Lossa och byta ut duken

Ta bort duken genom att dra i Rockfonmärket i nedre högra hörnet tills det lossnar från ramen.

Beställa en ny duk

Uppdatera rummets budskap, stämning och energi genom att fräscha upp din Rockfon Canva väggabsorbent. Kontakta Rockfon för att beställa en ny duk.

Återmontera duken

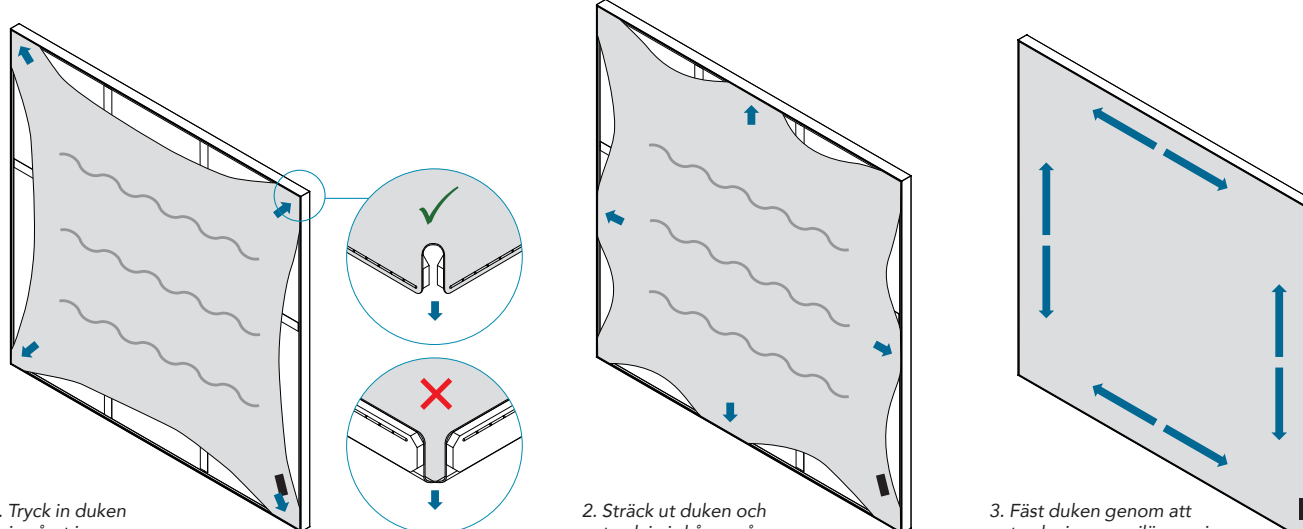

1. Tryck in duken i spåret i ramens hörn.

2. Sträck ut duken och tryck in i skåran på ramen för att undvika att tyget skrynklar sig när du arbetar dig runt ramen.

Dra aldrig i gummiläppen.

3. Fäst duken genom att trycka in gummiläppen i spåret upp, ner och sida till sida. Arbeta sektion för sektion för att fördela spänningen jämnt över duken utan veck och skrynklor.

Tips: Använd ett plastkort som verktyg för att trycka in gummiläpparna ordentligt i skåran och få bort de sista små vecken.

Verktyg

Rockfon har utvecklat en rad verktyg som finns tillgängliga på www.rockfon.se



Besök vårt CAD-bibliotek eller BIM-portal online för att få hjälp med projektdesignen.

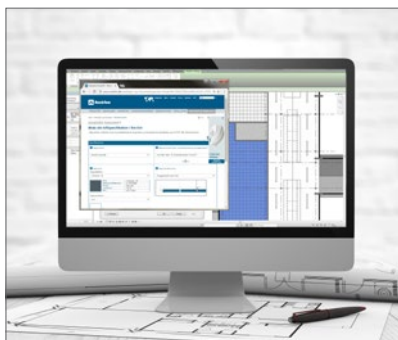

Generera föreskriftstexter för våra produkter på vår hemsida.



Utforska vårt stora bibliotek med referensprojekt på vår hemsida.

Rockfon® är ett registrerat varumärke som tillhör ROCKWOOL koncernen.

 [linkedin.com/company/Rockfon-as](https://www.linkedin.com/company/Rockfon-as)

 [pinterest.com/Rockfon](https://www.pinterest.com/Rockfon)

 [youtube.com/RockfonOfficial](https://www.youtube.com/RockfonOfficial)

 [facebook.com/RockfonOfficial](https://www.facebook.com/RockfonOfficial)

 [instagram.com/Rockfon_Official](https://www.instagram.com/Rockfon_Official)

Sounds Beautiful



Rockfon
(ROCKWOOL AB)
Box 115 05
(Kompanigatan 5)
S-550 11 Jönköping
Tel. 036-570 52 00
info@rockfon.se
www.rockfon.se

05:2022 | Alla nämnda färgkoder baseras på NCS – Natural Colour System® egendom och används på licens från NCS Colour AB, Stockholm 2012 eller RAL-färgstandard.
Rockfon är ett registrerat varumärke. Vi reserverar oss för tryckfel samt förbehåller oss rätten att vid sortiments och produktionstekniska korrigeringar ändra utan föregående varsel.