

Rockfon® System VertiQ® C Wall™

Systembeskrivning



Dolt väggssystem

- Väggabsorbent som förbättrar akustiken
- Finns i 4 standardfärger
- Systemet utvecklat för snabbt och enkelt montage
- Alla skivor är helt demonterbara



Beskrivning

Rockfon System VertiQ C Wall består av 40 mm tjocka Rockfon VertiQ® C väggabsorbenter. De monteras med specialdesignade montagebeslag, och aluminiumprofiler med rundade aluhörn.

Rockfon VertiQ C Wall absorbenterna har en elegant och hållbar vävd yta och finns som standard i 4 färger (vit, grå, ljusgrå och svart). alla skivor kan enkelt demonteras.

Begränsningar

Rockfon System VertiQ C Wall har testats för slagtålighet enligt DIN 18032 Del 3 och lever upp till kraven för handbollsträffar (delvis slagtålig för bollträffar).

Systemets slagtålighet är hög, men vi rekommenderar inte Rockfon System VertiQ C Wall i miljöer som kontinuerligt utsätts för hårda stötar och slag.

Den vävda ytan på Rockfon VertiQ skivorna ger en ökad motståndskraft mot perforering.



Avrundade hördetaljer i aluminium.



Stilren övergång mellan absorbenter och aluminiumprofiler.

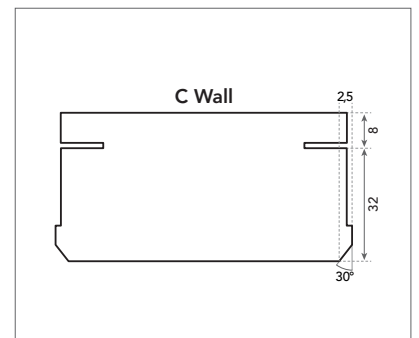

C-kant.

Materialspecifikation och beräknad förbrukning

Förbrukningen av de olika komponenterna beror på storleken på den totala ytan väggabsorbenter.

Nedan exempel gäller 4 Rockfon VertiQ C väggabsorbenter i bredd och 1 rad i höjd (2400 x 600):

Väggabsorbent	Aluminiumprofiler + tillbehör					
	1	2	3	4	5	6
-	Alu kantprofil Q L = 2380 mm	Montagebeslag Q	Alu utvändigt hörn Q	Alu invändigt hörn Q	Skarvbleck Q	Låsskruv Q
Modulstorlek (mm)	Förbrukning/m ²					
2400 x 600	4 st/m ²	9,60 lm/m ²	20 st	4 st/m ²	-	6 st

Väggabsorbent – C-kant

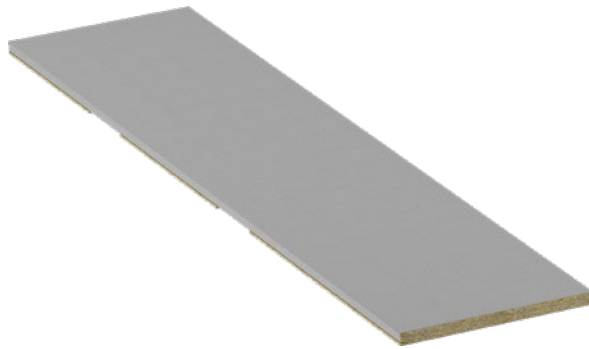

Kantprofil + tillbehör

1 Alu kantprofil Q



2 Montagebeslag Q



3 Alu utvändigt hörn Q



4 Alu invändigt hörn Q



5 Skarvbleck Q



6 Låsskruv Q



Egenskaper



Korrosionsbeständighet

Klass B (EN13964)



Demonterbarhet

Väggabsorbenter som monteras i Rockfon System VertiQ C Wall är helt demonterbara när man använder specialverktyg.



Slagtålighet

Rockfon System VertiQ C Wall har testats för slagtålighet enligt DIN 18032 Del 3 och lever upp till kraven för handbollsträffar (delvis slagtåligt för bollträffar). Systemets slagtålighet är hög, men vi rekommenderar inte användning i miljöer där de kontinuerligt utsätts för hårda stötar och slag.

Lämpliga väggabsorbenter

Rockfon VertiQ C väggabsorbenter i nedan specificerade modulstorlek kan användas i Rockfon System VertiQ C Wall.

		Modulstorlek (mm)
Väggabsorbent	Tjocklek (mm)	2400 x 600
Rockfon® VertiQ® C	40	•

Kontakta Rockfon om du har önskemål om andra modulstorlekar.

Montage

Layout

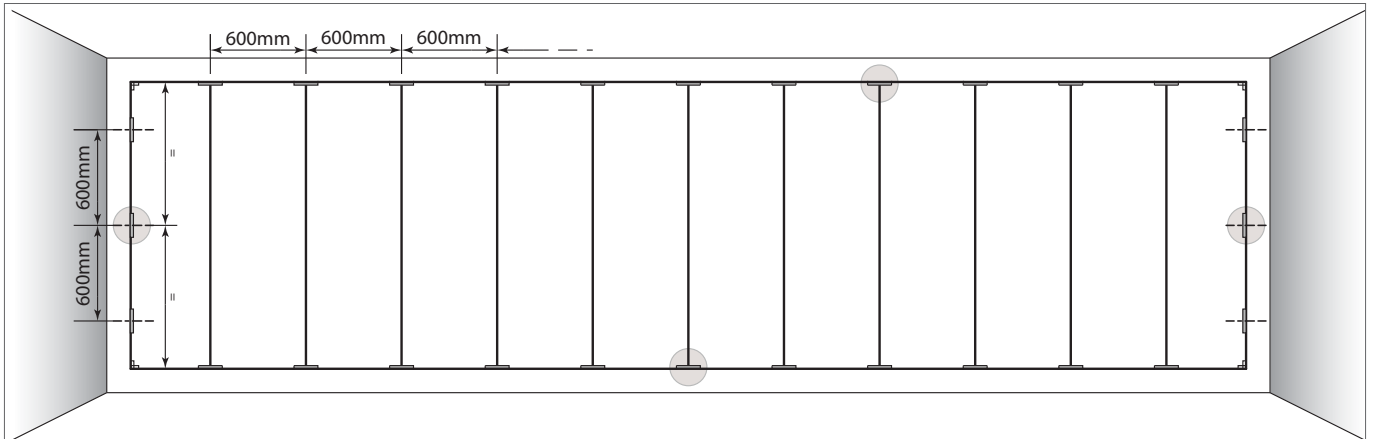

Installationskrav

Se till att väggarna är släta och jämna. Vid montage direkt på golvet är det viktigt att golvet är vågrätt och rakt. Allt ev. nivellerings- / utjämningsarbete skall göra innan monteringen av systemet påbörjas. Om det är nödvändigt kan man montera ett ramverk på väggen för att jämna ut ojämnheterna. Väggarna skall vara rena och torra när väggabsorbenterna monteras.

Om väggabsorbenterna monteras en bit ovanför golvet bör man överväga att sätta en sparksockel mellan golvet och väggabsorbent. Det minskar risken för skador på absorberarna från skor, bagage, dammsugare eller liknande.

Använd infästningar som är avsedda för väggmaterialet.

Kontrollera diagonalmåttet noga. Båda diagonalerna (se ritning nedan) ska vara lika långa.

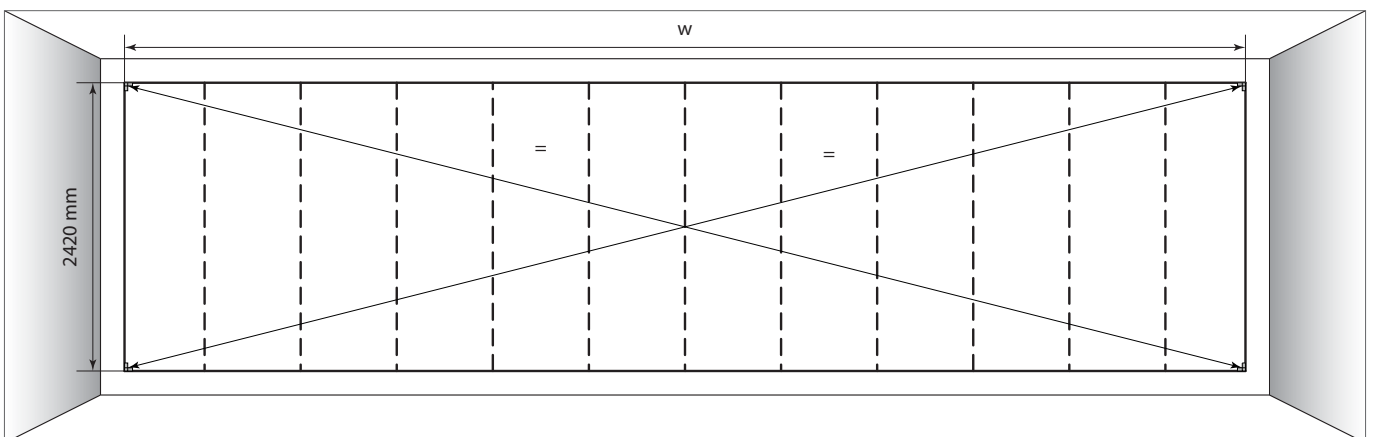

Montageanvisning

1 Mätning

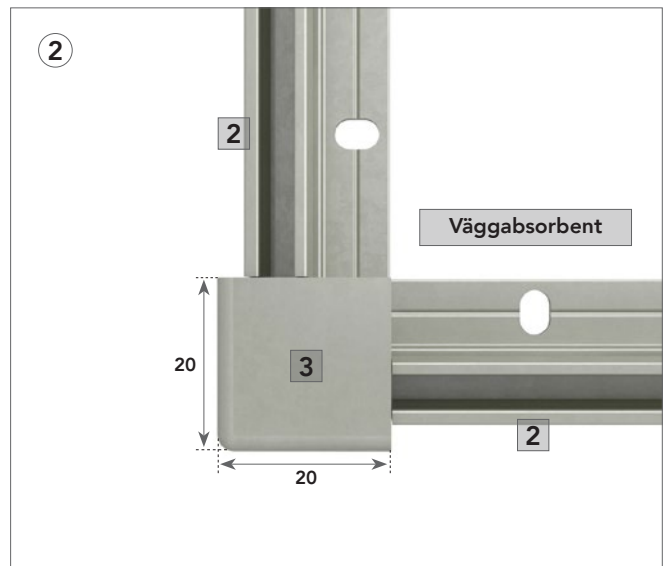
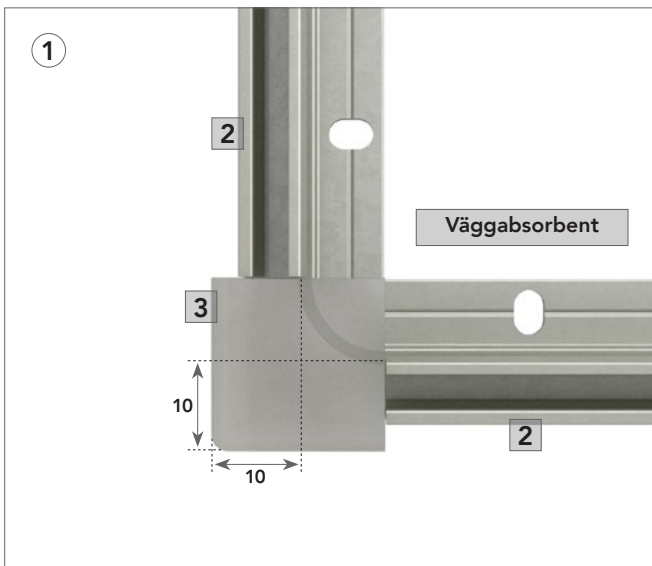
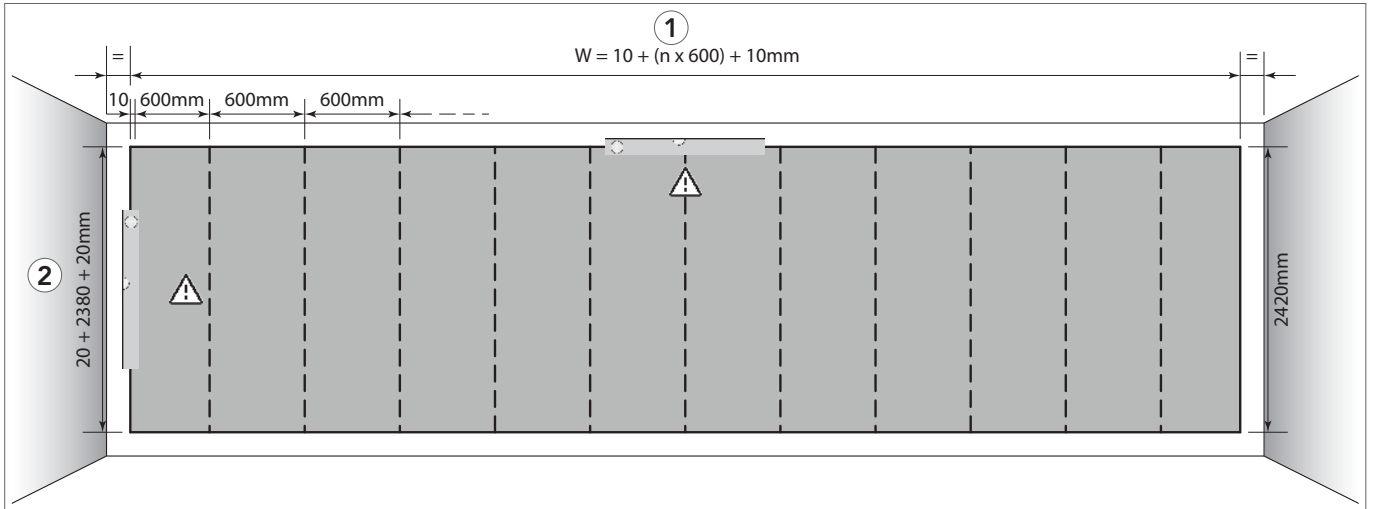

2 Montera de utvändiga hörnen och två montagebeslag i varje hörn.

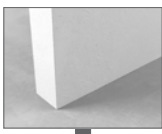
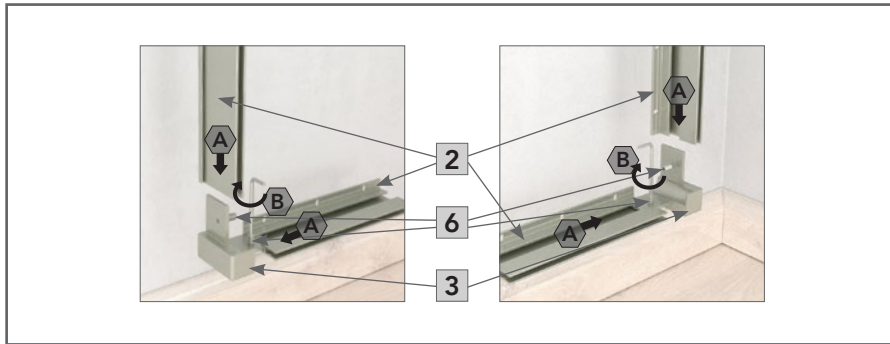
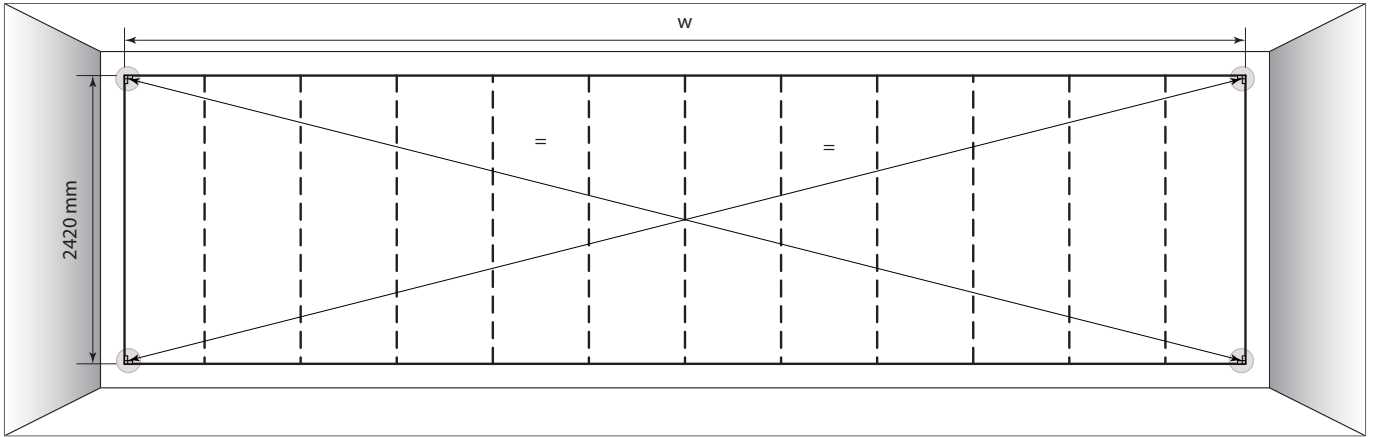

Viktigt! Kontrollera diagonalmåttén noga. Båda diagonalerna ska vara lika långa

Viktigt! Använd infästningar som är avsedda för väggmaterialet.

3 Kontrollera komponenterna och montera alla montagebeslag.

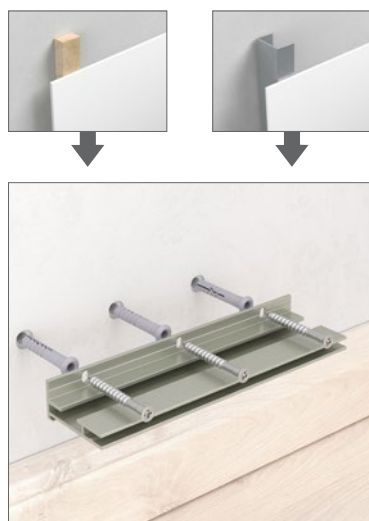
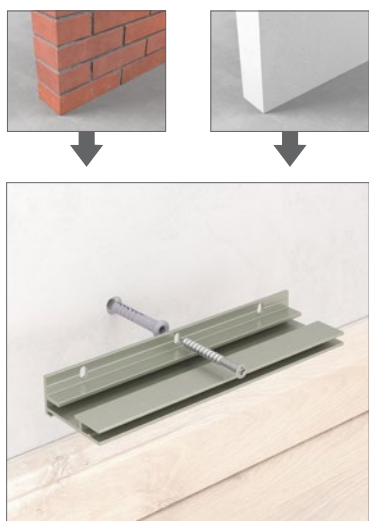
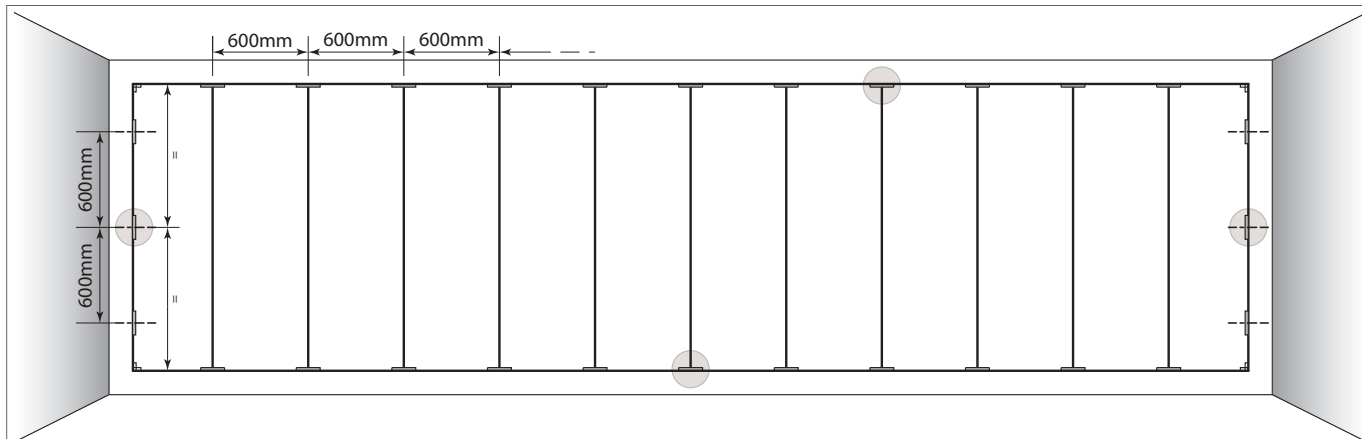

Viktigt! Använd infästningar och metoder som är avsedda för väggmaterialet.

4 Montera alla kantprofiler och montagebeslag och kontrollera att det sitter rakt.

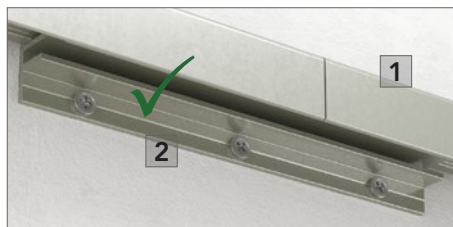
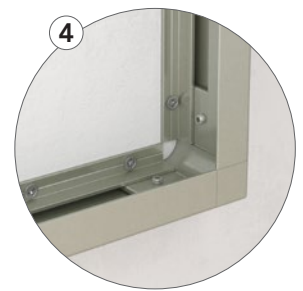
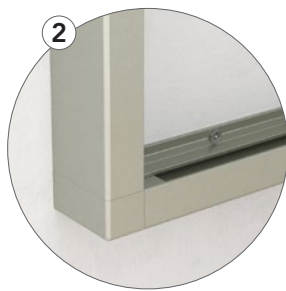
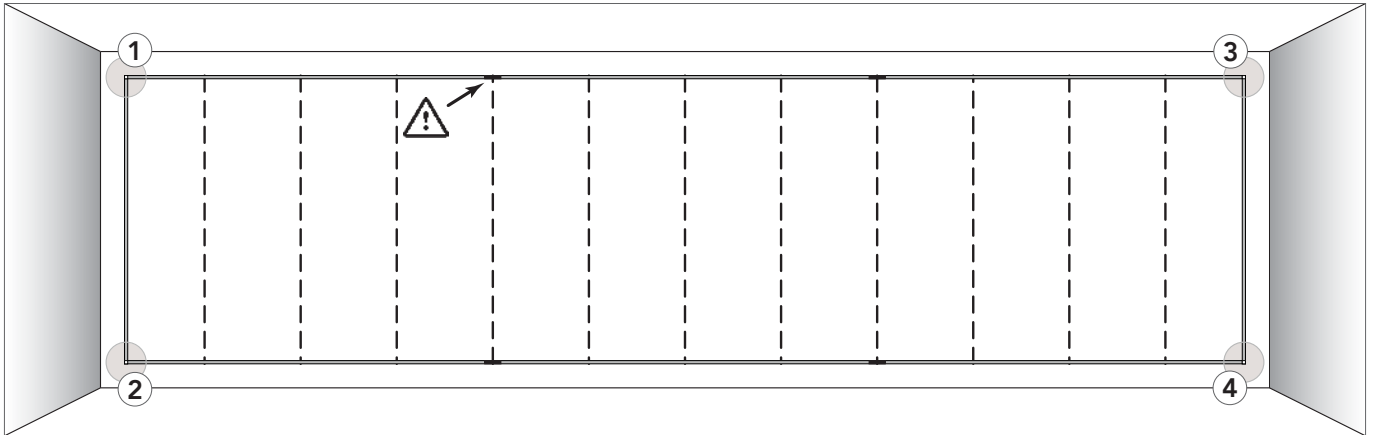

Viktigt! Sätt fast alla kantprofiler i montagebeslagen och kontrollera att det är rakt. Om det behövs justeras systemet.

När allt sitter rätt, demonteras kantprofilerna på sidan och i botten, men de i toppen får sitta kvar. Bärverket är nu klart för montage av väggabsorbenterna.

 Var noga med att det alltid skall sitta ett montagebeslag i alla skarvar mellan kantprofiler.

5 Börja monteret av väggabsorbenterna från vänster.

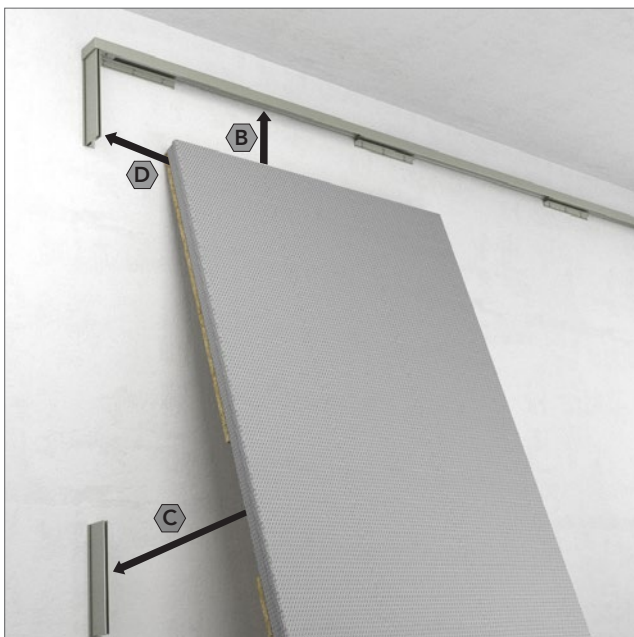
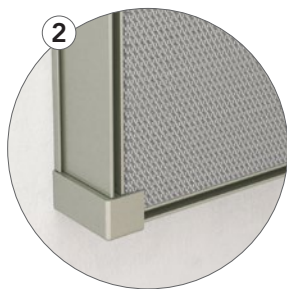
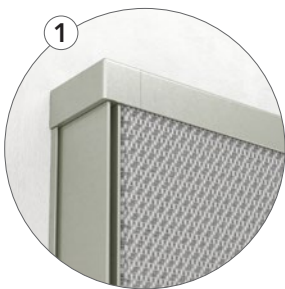
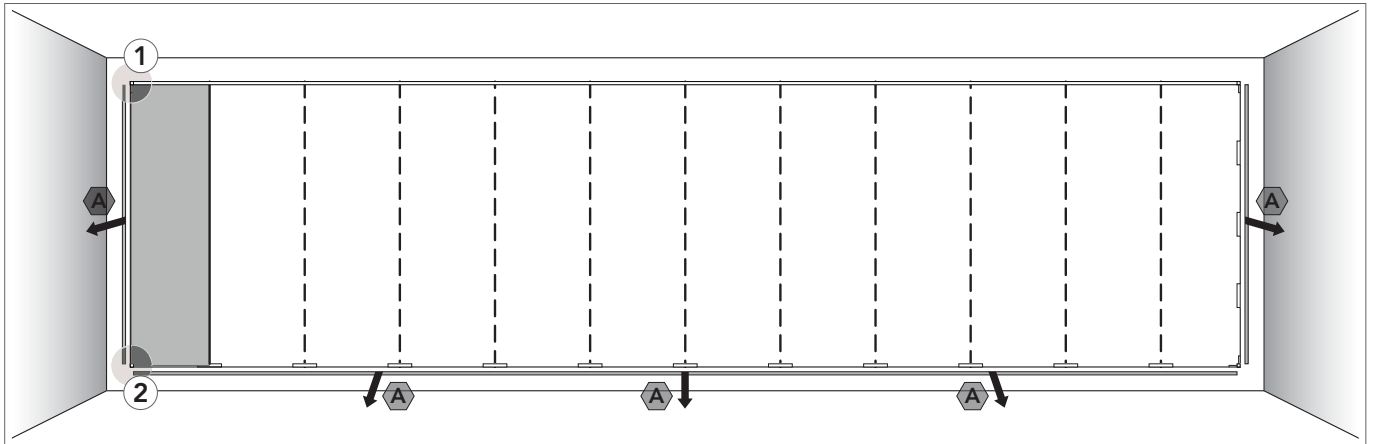

6 Montera alla väggabsorbenter utom den näst sista.

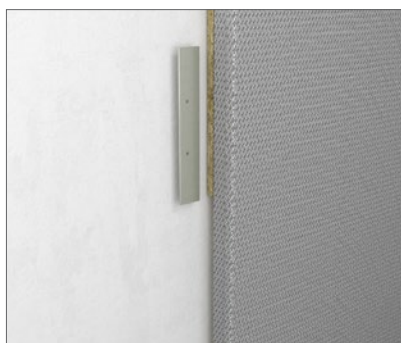
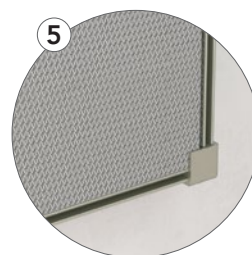
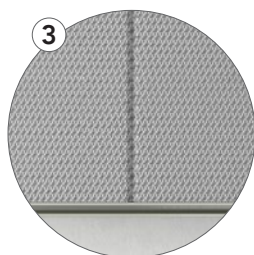
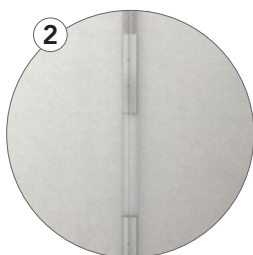
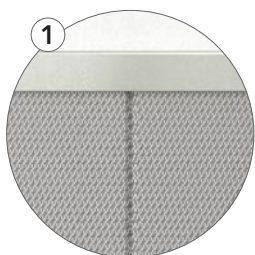
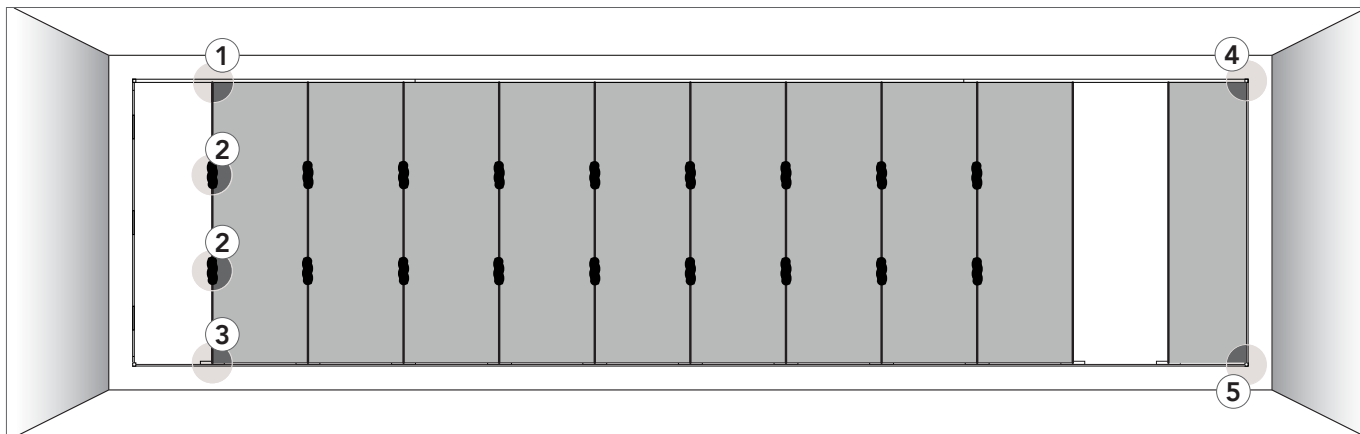

Viktigt! För att få en jämn och hållbar vägg skall man använda skarvbleck för att hålla ihop väggabsorbenterna i alla skarvar. Placera skarvblecket i spåret precis ovanför fördjupningen på skivans baksida. Använd två skarvbleck per skiva. Detta gör att varje enskild skiva, kan demonteras vid behov.

7 Montera den sista väggabsorbenten.

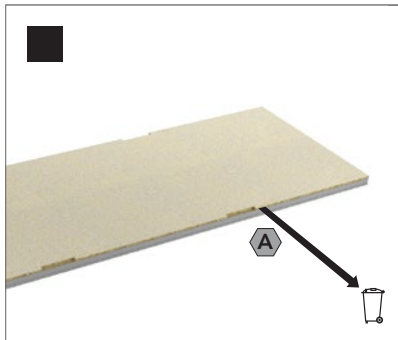
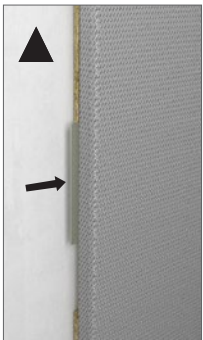
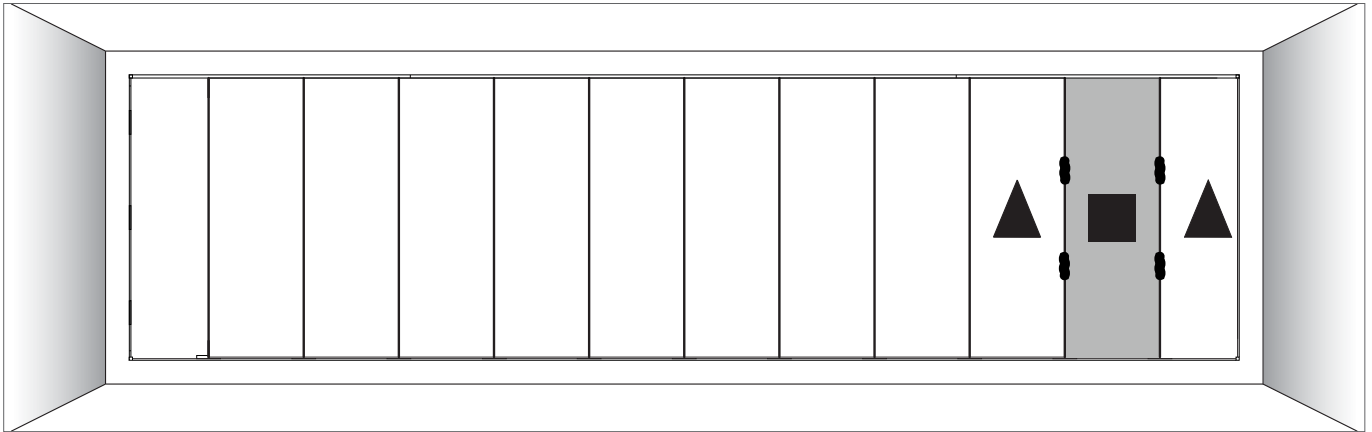

Viktigt! Förläng fördjupningarna (4 st) på alla väggabsorbenterna med 50-60 mm mot toppen med hjälp av en kniv.

Viktigt! Använd en kniv för att skjuta upp skarvblecket och få en perfekt låsning.

8 Montera resterande kantprofiler (botten och båda sidorna) som utgör själva ramen.

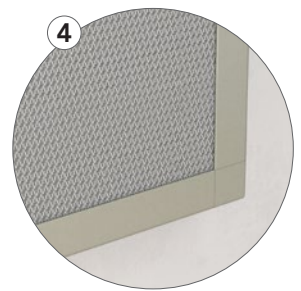
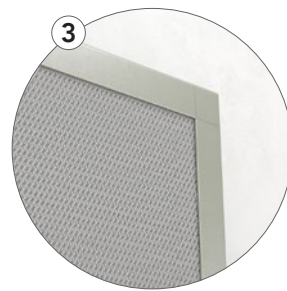
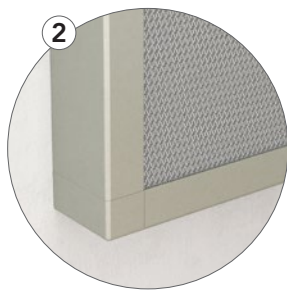
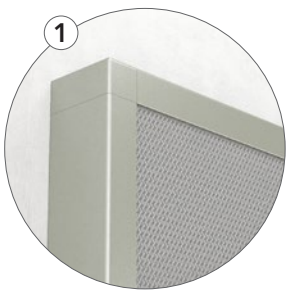
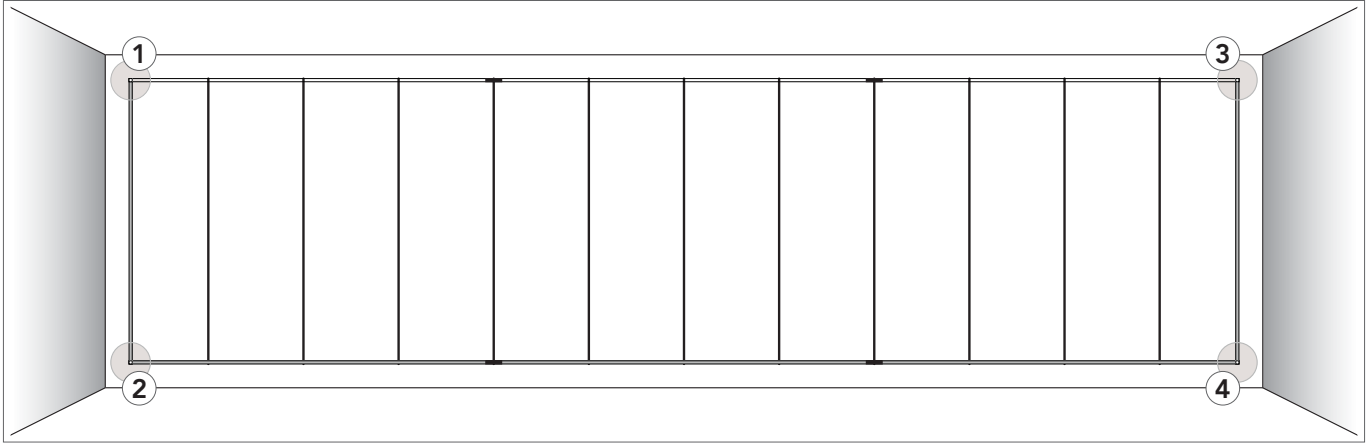

Minsta montagedjup (mm)

Väggabsorbenter som monteras i Rockfon System VertiQ C Wall är demonterbara.

Montagedjupet definieras som distansen från skivans framsida till väggen. D är minsta montagedjup för enkelt montage och demontage.

Tjocklek	Modulstorlek	D
mm		
40	2400 x 600	43

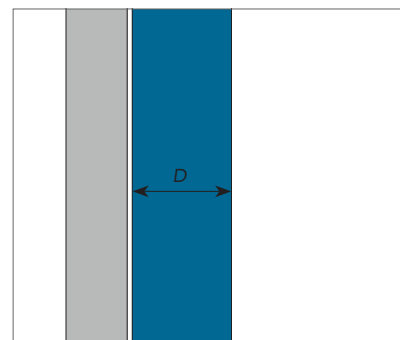

Generella montererekommendationer

Väggabsorbenter

För att undvika nedsmutsning rekommenderar vi användning av rena handskar med nitril- eller PU-beläggning vid iläggning av Rockfon väggabsorbenter.

För att erhålla bästa möjliga arbetsförhållanden, rekommenderar vi att anvisningar på förpackningarna, samt att gällande praxis alltid följs.

Tillpassning görs med en vass kniv. Alla synliga skurna kanter och genomföringar skall målas.

Notera: Vissa undertaksskivor kan vara rikttningsberoende. Om så är fallet framgår det av en markering på skivans baksida. För att säkerställa det färdiga undertakets enhetliga utseende är det viktigt att skivorna vänds rätt

Verktyg

Rockfon har utvecklat en rad verktyg som finns tillgängliga på www.rockfon.se

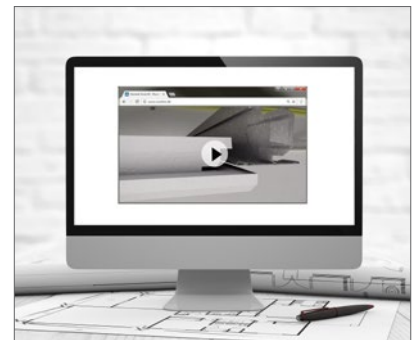

Besök vårt videobibliotek och titta på våra montagevideor.



För mer information gå in i CAD biblioteket på vår hemsida.



Generera föreskriftstexter på våra produkter direkt på vår hemsida.

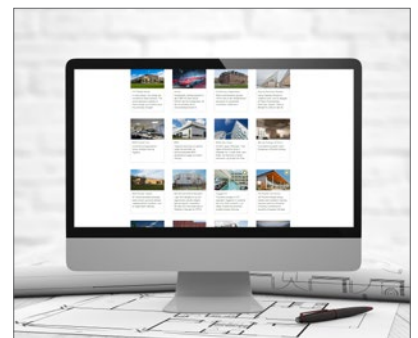

Utforska det stora biblioteket med referensprojekt på vår hemsida.

Rockfon® är ett registrerat varumärke som tillhör ROCKWOOL koncernen.

 twitter.com/RockfonOfficial

 linkedin.com/company/Rockfon-as/

 instagram.com/Rockfon_official/

12.2019 | Alla nämnda färgkoder baseras på NCS – Natural Colour System® egendom och används på licens från NCS Colour AB, Stockholm 2012 eller RAL färgstandard. Rockfon är ett registrerat varumärke. Vi reserverar oss för tryckfel samt förbehåller oss rätten att vid sortiments och produktionstekniska korrigeringar ändra utan föregående varsel.

Rockfon

(ROCKWOOL AB)

Box 115 05

(Kompanigatan 5)

S-550 11 Jönköping

Tel. 036-570 52 00

info@rockfon.se

www.rockfon.se