

MONTAGEANVISNING

Rockfon® System Eclipse Island™

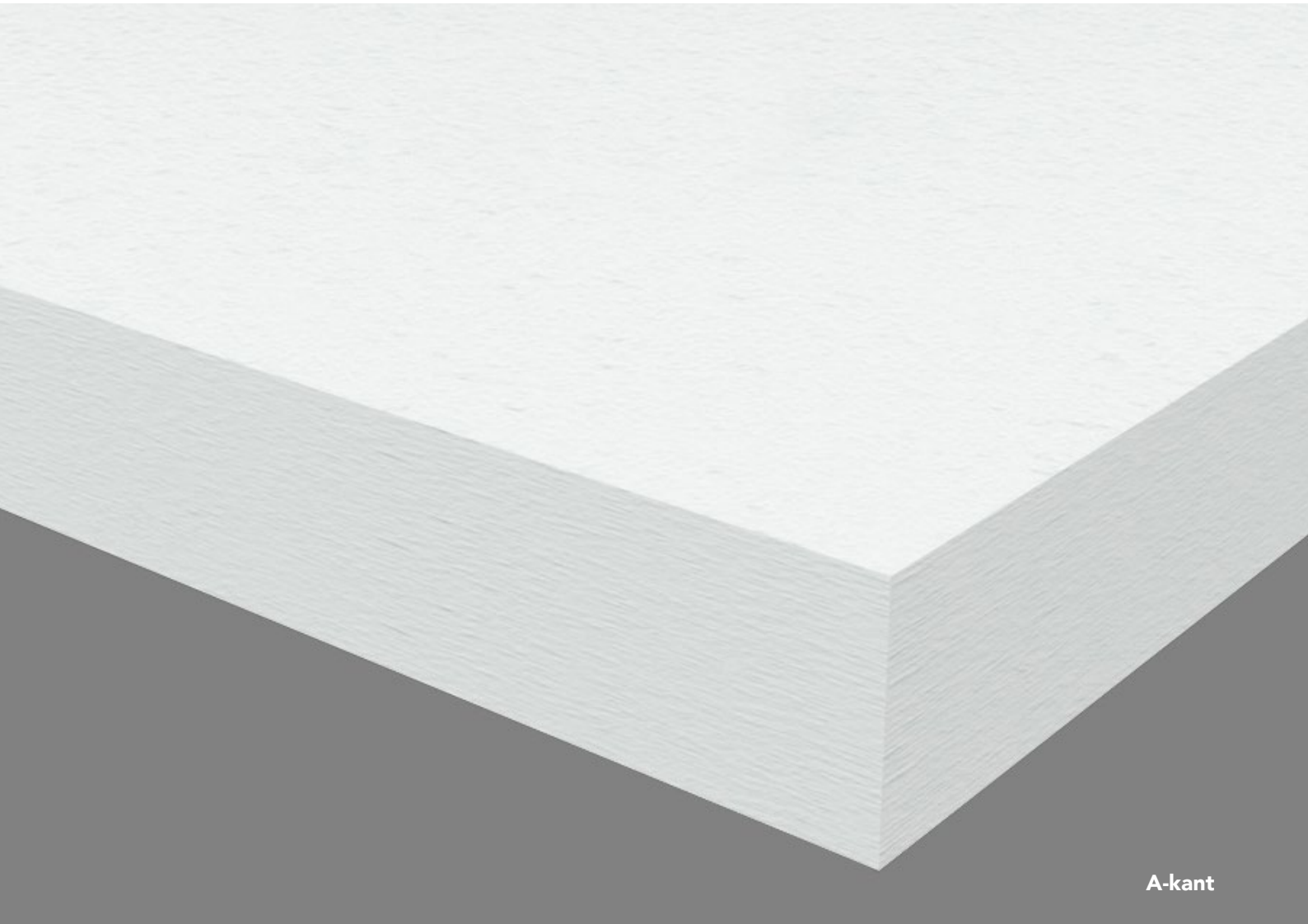

Ramlöst system för ö-montage

- Idealisk lösning i rum där nedpendlade undertak inte passar av tekniska eller estetiska skäl
- Perfekt lösning för förbättrad rumsakustik
- Finns i olika färger och former
- Snabbt och enkelt montage

Sounds Beautiful

Beskrivning

Rockfon System Eclipse Island är en ramlös akustisk undertakslösning i flera geometriska former. Den synliga sidan av Rockfon Eclipse har en målad minimalistisk A-kant och är belagd med en slät, helmatt, extravit målad fleece med antistatiska egenskaper som förlänger produkternas livslängd. Om man vill lägga till färger i projektet kan man välja Rockfon Eclipse Colour som finns i en rad standardfärger*, eller Rockfon Eclipse Color-all Special där färgen skräddarsys i exakt rätt färg och nyans som passar i projektet. Skivans baksida är belagd med en vit akustisk fleece.

Rockfon® Eclipse™ kan bl.a. monteras direkt i bjälklaget, i ett T24 bärverkssystem eller i ett gipsundertak. Genom att använda specialdesignade tillbehör kan systemet också monteras dikt an mot själva bjälklaget. Rockfon Eclipse Rektangulär 2360 har två vita aluminiumprofiler integrerade på baksidan som ger extra stabilitet under montage.

Detta akustiska ö-system är idealiskt i rum och byggnader där användning av traditionella nedpendlade undertak inte är tekniskt eller estetiskt möjligt (t.ex. om termisk massa principen är inräknad i byggnadens design). Det är en bra och flexibel lösning som förbättrar akustiken i befintliga byggnader.

Förbehåll

Tillbehören till Rockfon System Eclipse Island skall inte användas utomhus eller i simhallar p.g.a. risken för korrosion. Dessutom bör inte Rockfon System Eclipse Island användas på platser med risk för vindbelastningar.

Rockfon rekommenderar inte att Eclipse öarna monteras kant i kant. De bör monteras med ett min. avstånd på 4 mm mellan skivorna.

* Samtliga standardfärger finns i Rockfon Eclipse Colour datablad.

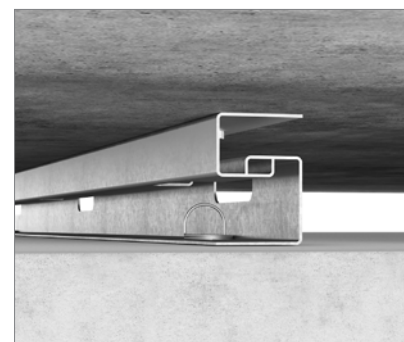

Rockfon Eclipse kan monteras direkt mot bjälklaget med Eclipse Direct Fixing Kit.



Rockfon ullskruv levereras tillsammans med Rockfon Eclipse wire-kit.

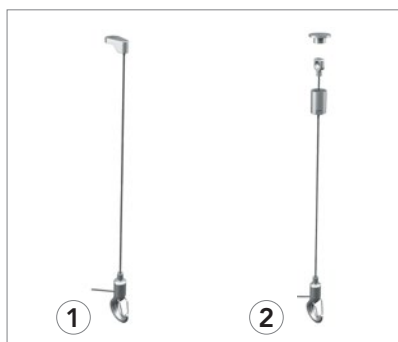



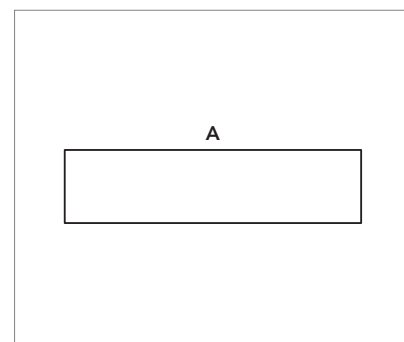



Rockfon har två olika wire-kit båda typerna består av en 1500 mm lång justerbar metalwire med säkeretskrok.
1. Klassisk
2. Design



Minimalistisk, målad, rak A-kant.

Systemkomponenter

Rockfon Eclipse			
Former	Modulstorlek (mm)	Vikt (kg/stk)	D* (mm)
Kvadrat 	1160 x 1160 x 40***	9,0	15 150
Rektangel 	1760 x 1160 x 40 2360 x 1160 x 40**	13,0 17,0	150 150
Cirkel 	800 x 800 x 40 1160 x 1160 x 40***	3,0 7,0	150 150
Triangel 	1160 x 1005 x 40	4,0	150
Hexagon 	1160 x 1106 x 40	6,0	150
Oval 	1760 x 1160 x 40	10,0	150
Fri form 	1760 x 1160 x 40	9,0	150

*D = Minsta montagehöjd.

**Rockfon Eclipse Rektangel och Kvadrat i andra färger än vit finns endast med kant Be. Modulstorlek 2360x1160x40 mm levereras med beställd färg på en sida. Baksidan är alltid vit. Kontakta Rockfon för information om färger, specialmått, leveranstider och minimimängder.

*** Finns som Rockfon Eclipse Colour.

Rockfon Eclipse skall fästas med ett wire-kit med 1500 mm långa justerbara metallwire med säkerhetskrok. När de är monterade fästs wiren i ullskruvar i undertaksskivan. Ullskruvarna levereras tillsammans med Rockfon Eclipse wire-kit.

Vi kan leverera två typer av wire-kit: Klassisk och Design. Den sistnämnda är optimal i projekt där estetiken är särskilt viktig.

Rockfon Eclipse wire-kit – Klassisk		
Stk/krt (inkl. ullskruv)	Vikt (kg/krt)	Kan användas till
16 wirekits	0,91	4 stk.: Kvadrat 1160 x 1160 Cirkel 800 x 800 Cirkel 1160 x 1160
24 wirekits	1,40	4 stk.: Rektangel 1760 x 1160 Oval 1760 x 1160 Fri form 1760 x 1160

Rockfon Eclipse Klassisk wire-kit fästs med vanliga standardskruvar som passar bjälklaget (betong, trä m.fl.).

Rockfon Eclipse wire-kit – Design		
Stk/krt (inkl. ullskruv)	Vikt (kg/krt)	Kan användas till
8 wirekits	0,44	2 stk.: Kvadrat 1160 x 1160 Cirkel 800 x 800 Cirkel 1160 x 1160
12 wirekits	0,80	2 stk.: Rektangel 1760 x 1160 Rektangel 2360 x 1160 (möjligt med extra belastning) 4 stk.: Trekant 1160 x 1160
8 wirekits och 12 ullskruv	0,50	2 stk.: Rektangel 2360 x 1160 (ej möjligt med extra belastning)

Rockfon Eclipse Design wire-kit har ett cylinderformat hölje som döljer infästningen av wiren och ger en snygg finish. Den fästs med vanliga standardskruvar som passar det aktuella bjälklaget (betong, trä m.fl.). Ett annat alternativ är infästning med M6 gängstång.

Garantier för Rockfon System Eclipse Island gäller endast när systemet monteras med Rockfon ullskruv.

Ö – A-kant



Tillbehör

1. Direkttäste



2. Ullskruv



3. Wire-kit - Klassisk



4. Wire-kit - Design



5. Direkttäste för tak



Egenskaper



Belastningskapacitet

Maximal belastningskapacitet per ullskruv är 5 kg. Läs mer om integration av armaturer och andra installationer i avsnittet integrerade installationer.



Korrosionsbeständighet

På grund av risk för korrosion får inte tillbehören till Rockfon System Eclipse Island användas i simhallar eller utomhus.

Kompatibla öar

Endast Rockfon Eclipse och Rockfon Eclipse Colour kan användas i Rockfon System Eclipse Island.

Installation

Använd markeringsschablonen nedan för att markera infästningar för alla Rockfon System Eclipse former.

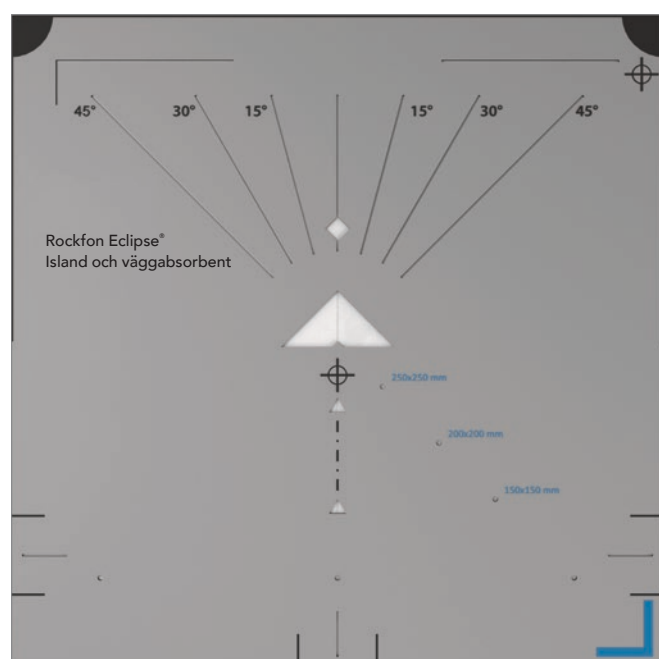

Markeringsschablon.

De svarta markeringarna avser Rockfon Eclipse väggabsorbent och de blå avser Rockfon Eclipse Island.

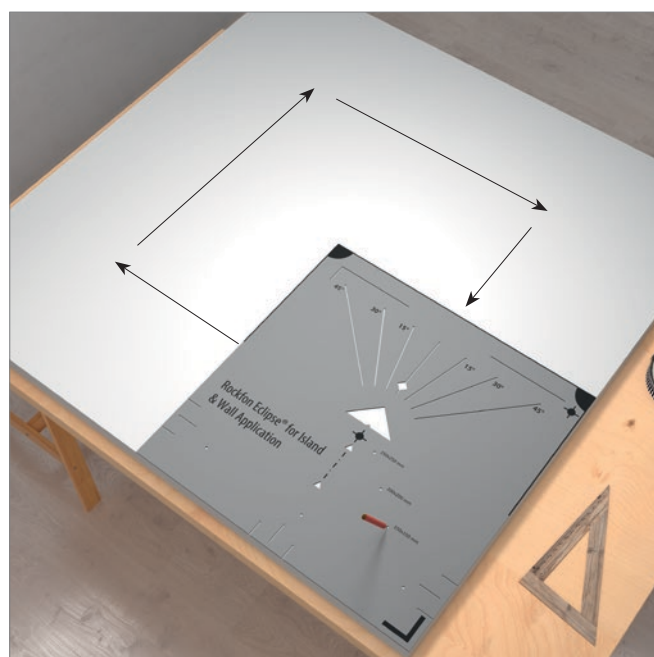

Montageanvisning

Kartonger skall hanteras försiktigt och av två personer. De skall lagras horisontellt och slätt. Varje kartong innehåller ett par handskar som skall användas vid hantering av Rockfon Eclipse.

För att minimera risken för skador och för snabbare och enklare montage skall Rockfon Eclipse alltid hanteras av två personer.

För att erhålla bästa möjliga arbetsförhållanden, rekommenderar vi att anvisningar på förpackningarna, samt att gällande praxis alltid följs.

Montage av ullskruv på skivorna

**Rockfon Eclipse Kvadrat 1160 x 1160 mm och
Rockfon Eclipse Rektangel 1760 x 1160 mm**

Ullskruvar skruvas lodrätt in i skivans baksida med ett min. avstånd på 150 mm till kanten. Det inbördes avståndet mellan ullskruvarna skall vara min. 600 mm. Maximal belastning per ullskruv är 5 kg. Det behövs 4 ullskruvar till en 1160 x 1160 mm skiva. En 1760 x 1160 mm skiva monteras med 6 ullskruvar som fördelas jämt över ytan enligt figuren nedan.

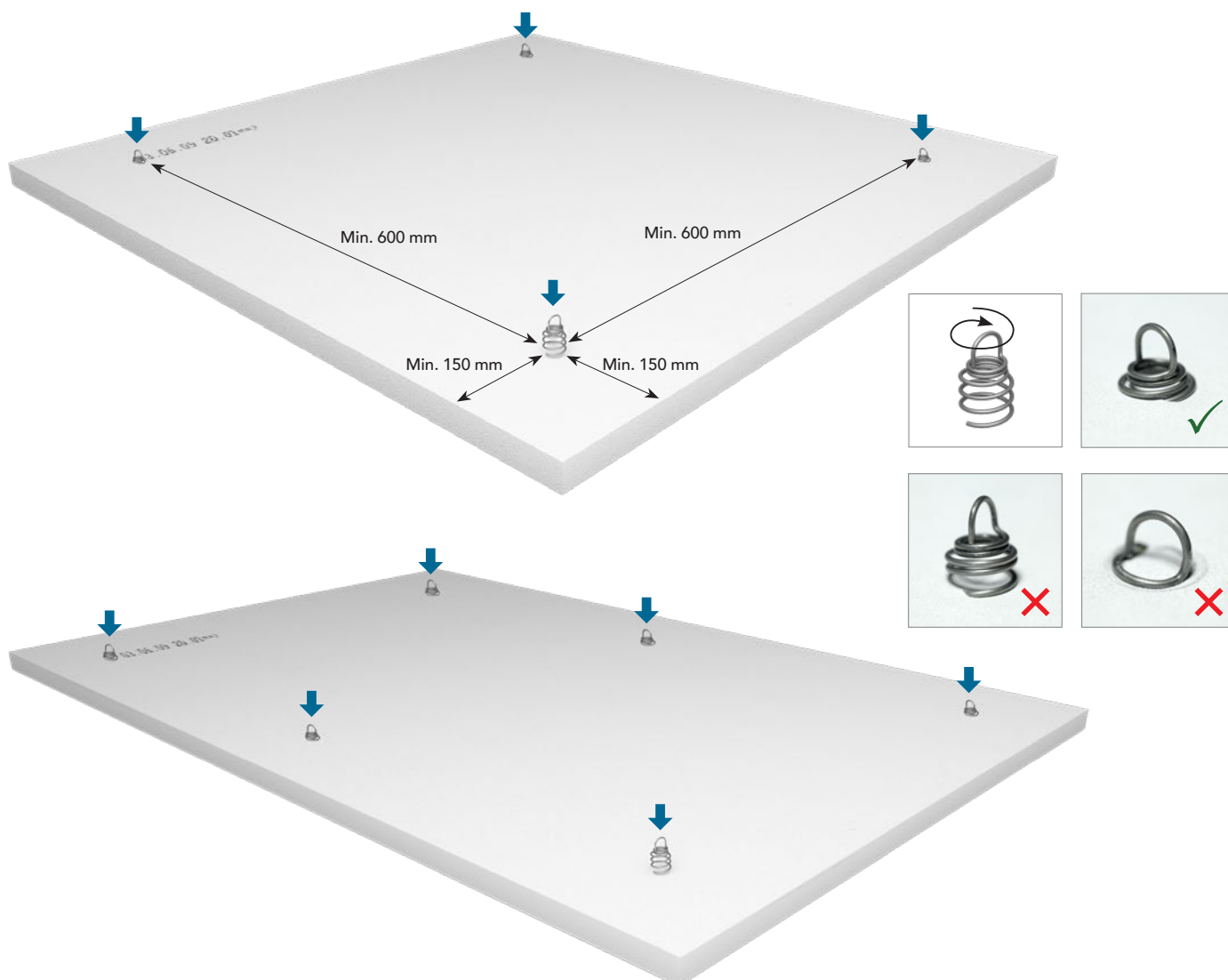

Rockfon System Eclipse Rektangel 2360 x 1160 mm

Rockfon System Eclipse Rektangel 2360 mm har två förmonterade aluminiumprofiler på baksidan. Profilerna har vardera 5 förborrade hål där ullskruvar skall placeras.

Placeringen av ullskruvar beror på vald monteringsmetod (beskrivs nedan), men av säkerhetsskäl skall alltid minst 6 ullskruvar per skiva användas.

Notera: Rockfon System Eclipse Rektangel 2360 x 1160 mm skall monteras plant så att vikten fördelas jämnt över alla infästningspunkterna.

Vid alla installationer av Rockfon Eclipse Island (2360 x 1160 mm rektangel) måste de fästas med minst 6 ullskruvar som monteras i de förborrade hålen på aluminiumprofilerna på baksidan av öarna (dvs. 3 per sida) som visas nedan.

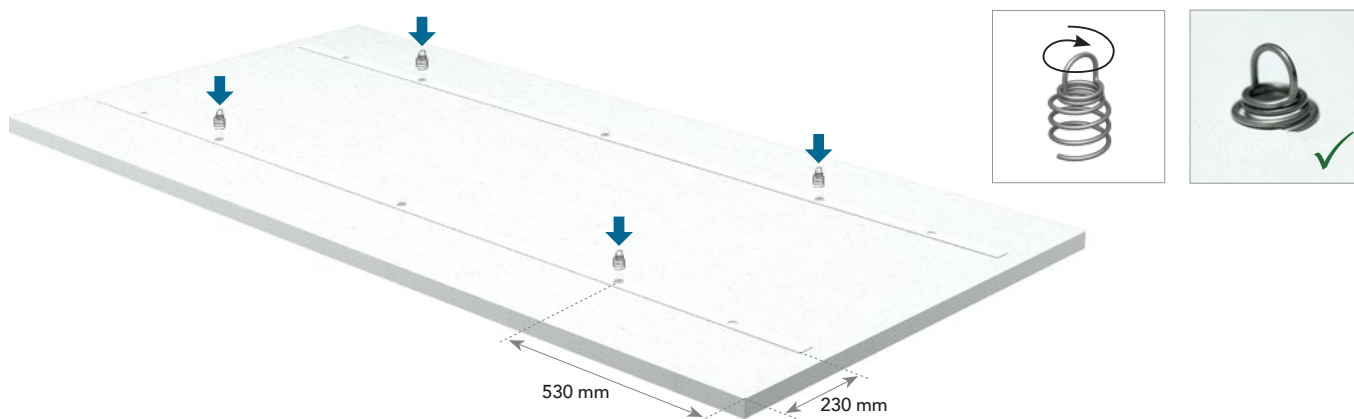

Varje aluminiumprofil har fem förborrade hål, varav minst tre måste användas för montage av ullskruv och vajer. Antalet infästningar som krävs för varje enskild skiva beror på om skivan skall belastas med extra vikt av t.ex. armaturer.

Om skivan inte skall belastas med extra vikt (utöver egenvikten) skall de tre hålen i mitten användas.

Om skivan skall belastas med extra vikt (max. 5 kg) skall de yttre hålen samt mitthålet användas.

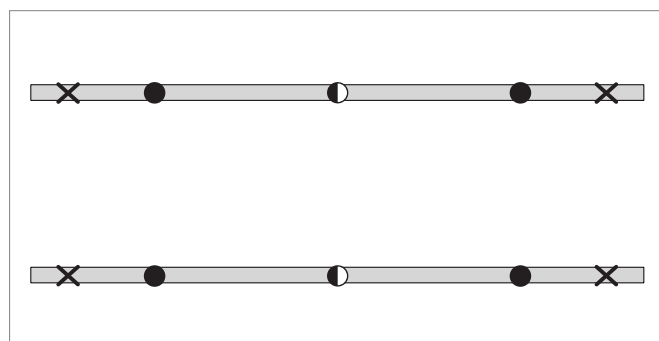

6 ullskruvar varav 4 används för upphängning.

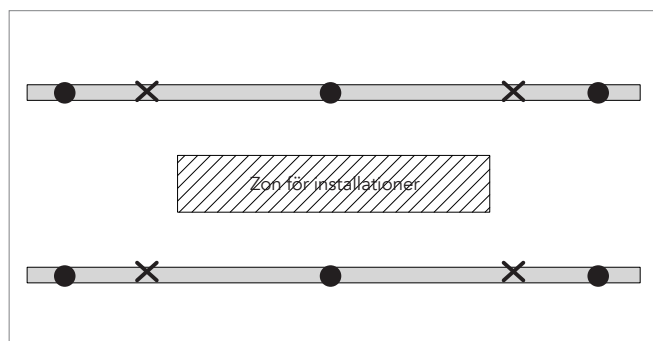

6 ullskruvar där alla 6 används för upphängning.

- Ullskruv med vajer
- Endast ullskruv
- ✗ Förborrat hål som inte används

Rockfon Eclipse Former

Infästningspunkterna skall fördelas symmetrisk enligt beskrivningen nedan och minst 100-150 mm från skivans kant.

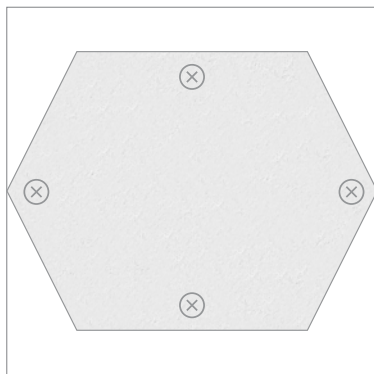
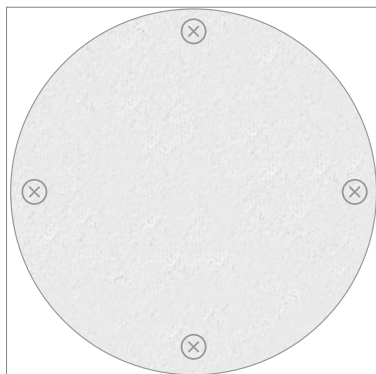

Eclipse cirkel 800 mm kan monteras med endast tre infästningar.

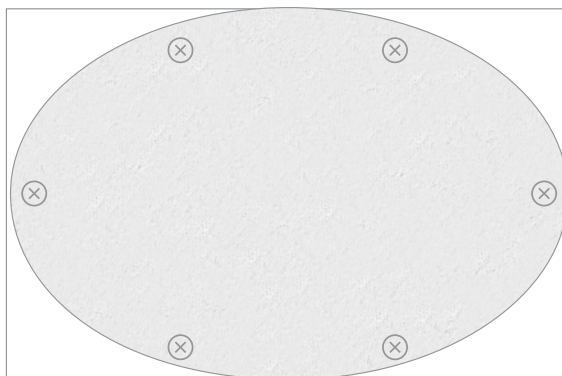
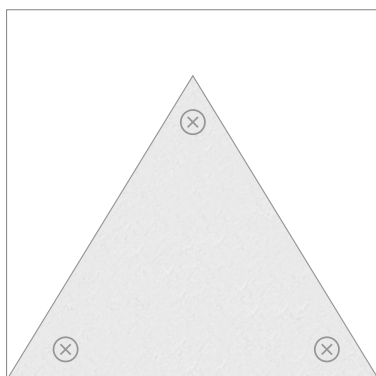

Montage av Rockfon system Eclipse Island mot bjälklag

Kontrollera att ytan är solid och har en bärkapacitet på minst 25 kg. Fäst wiren i bjälklagets infästningspunkt. Skjut i wiren i kroken. Systemet låser sig automatiskt och ger därmed maximal säkerhet. Kroken häktas därefter i ullskuven. Se till att alla krokar är korrekt fastsatta innan skivan justeras till önskad höjd. Två personer bör hjälpas åt med detta för att undvika att skivan endast hålls på plats av en eller två krokar.

Max. belastning per fästpunkt är 5 kg och minsta montagehöjd är 150 mm.

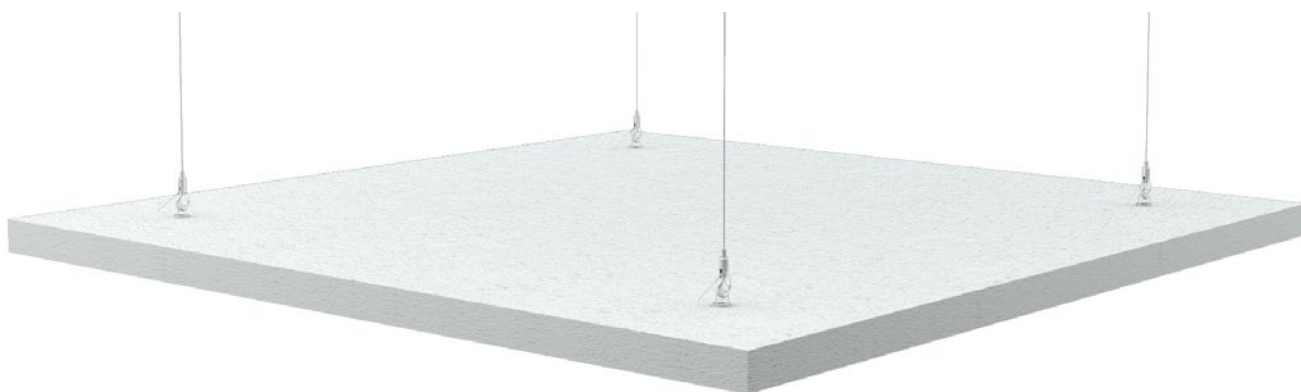

Nivellering

Skivan nivelleras med ett vattenpass. Kontrollera alltid att skivan är ordentligt fastsatt så att vikten fördelas jämnt på alla infästningspunkter. Rockfon System Eclipse kan monteras med en vinkel på max. 45°.

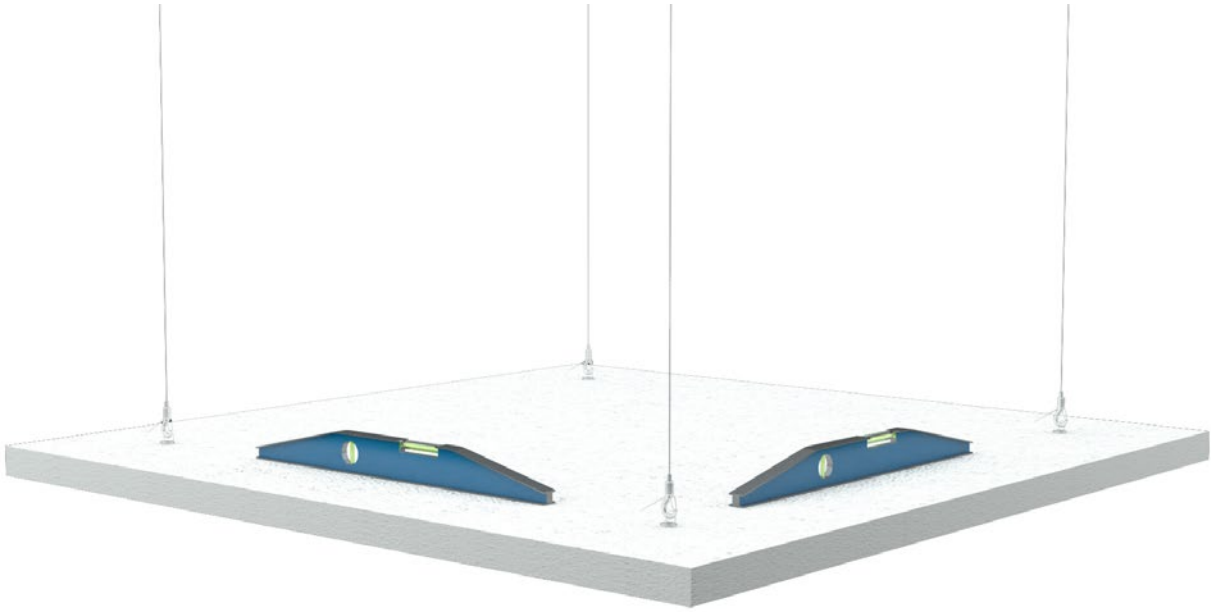

Montage av Rockfon system Eclipse Island under ett existerande nedpendlat undertak

Det är fullt möjligt att montera Rockfon System Eclipse Island i ett existerande T24 bärverk (se fig. 1) med standardtillbehör (se fig. 2). Kontrollera med bärverksleverantören om bärverket kan bära vikten av Rockfon system Eclipse Island. Kontrollera också med tillbehörsleverantören att clipset klarar en belastning på minst 5 kg.

Det går också att montera Rockfon System Eclipse Island under ett existerande undertak genom att föra wiren igenom det nedpendlade undertaket och därefter fästa den direkt i bjälklaget (se fig. 3).

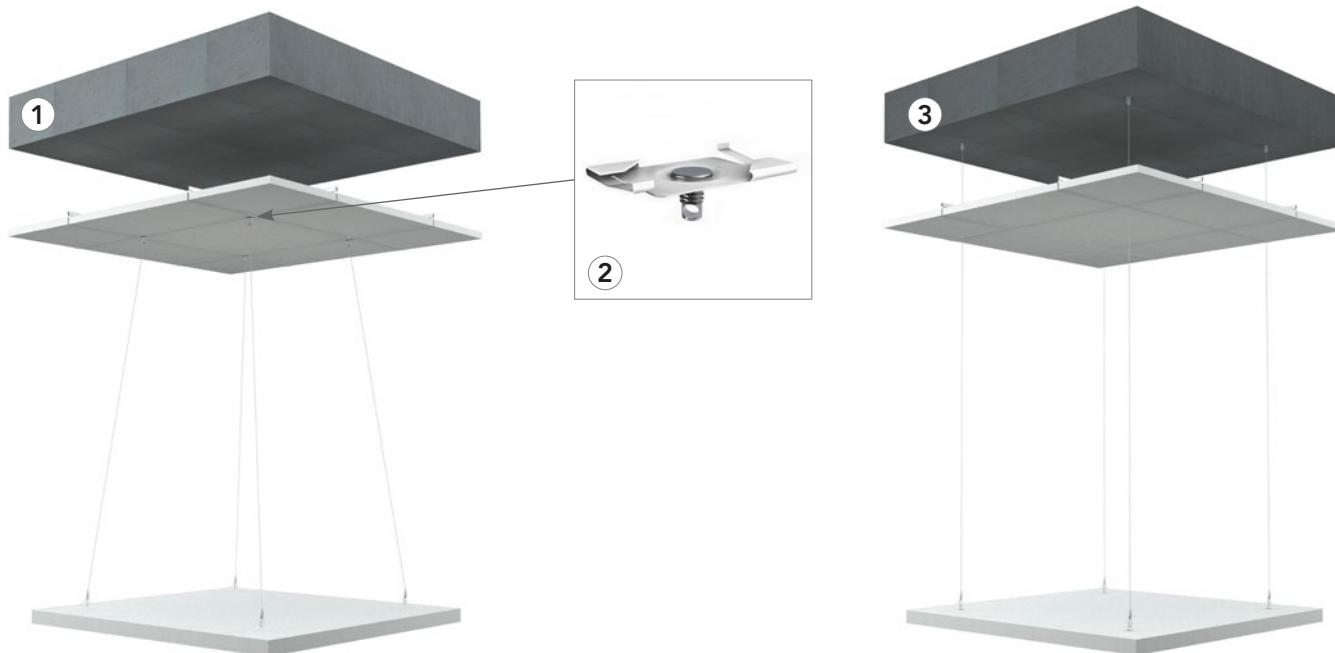

Montage av Rockfon system Eclipse Island under ett gipstak

Montage med mothållsbleck: Kontrollera att blecket tål en belastning på minst 5 kg.

Gör hål i gipsskivan. Skjut upp mothållsblecket genom gipsskivan så att den vilar slätt ovan gipsskivan.



Gipsplugg:

Kontrollera att gipspluggen kan bära en vikt på minst 5 kg. Skruva i gipspluggen tillsammans med en M6 gängstång i gipsskivan.

Skruva på Rockfon Eclipse wire-kit på gängstången.

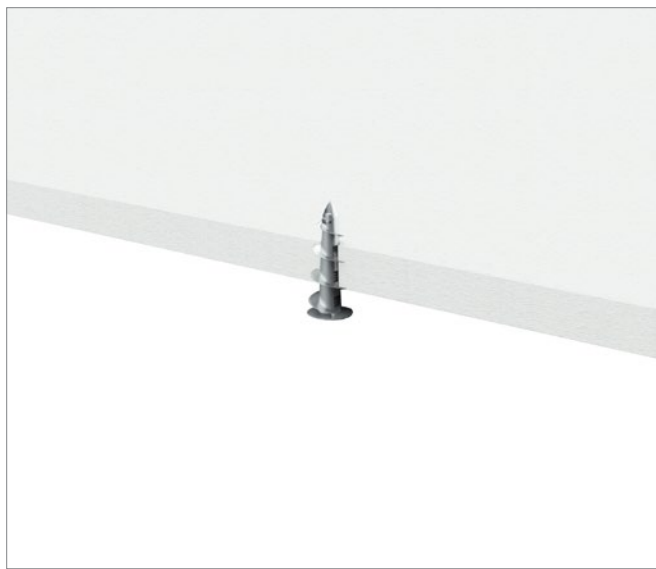

Montage med fjäderbelastat gipsankare:

- 1) Kontrollera att gipsankaret kan bära en vikt på minst 5 kg.
Gör hål i gipsskivan och skruva fast gängstången i gipsankaret och skjut därefter upp gipsankaret genom gipsskivan.
- 2) När det fjäderbelastade gipsankaret passerat genom gipsskivan kommer det att öppnas och hålla gängstången på plats.
- 3) Skruva fast Rockfon Eclipse wire-kit i gängstången.



Direktmontage av Rockfon System Eclipse Island

Med Eclipse Direct Fixing Kit går det att montera Rockfon Eclipse direkt mot bjälklaget. Distansen från skivans ovansida till bjälklaget blir 45 mm.

Montagebeskrivning

Kontrollera att bjälklaget är jämnt. Är det inte det bör allt utjämnings- och nivelleringsarbete göras innan montaget påbörjas. Om nödvändigt kan regler monteras för att kompensera för ojämnheter. Om bjälklaget inte är jämnt kan det medföra synliga skillnader mellan bjälklag och öar.

Användning av extra vinkelbeslag som kan fungera som "stopp" i änden av direktfästen för tak rekommenderas för säkerhet och bibehållen position.

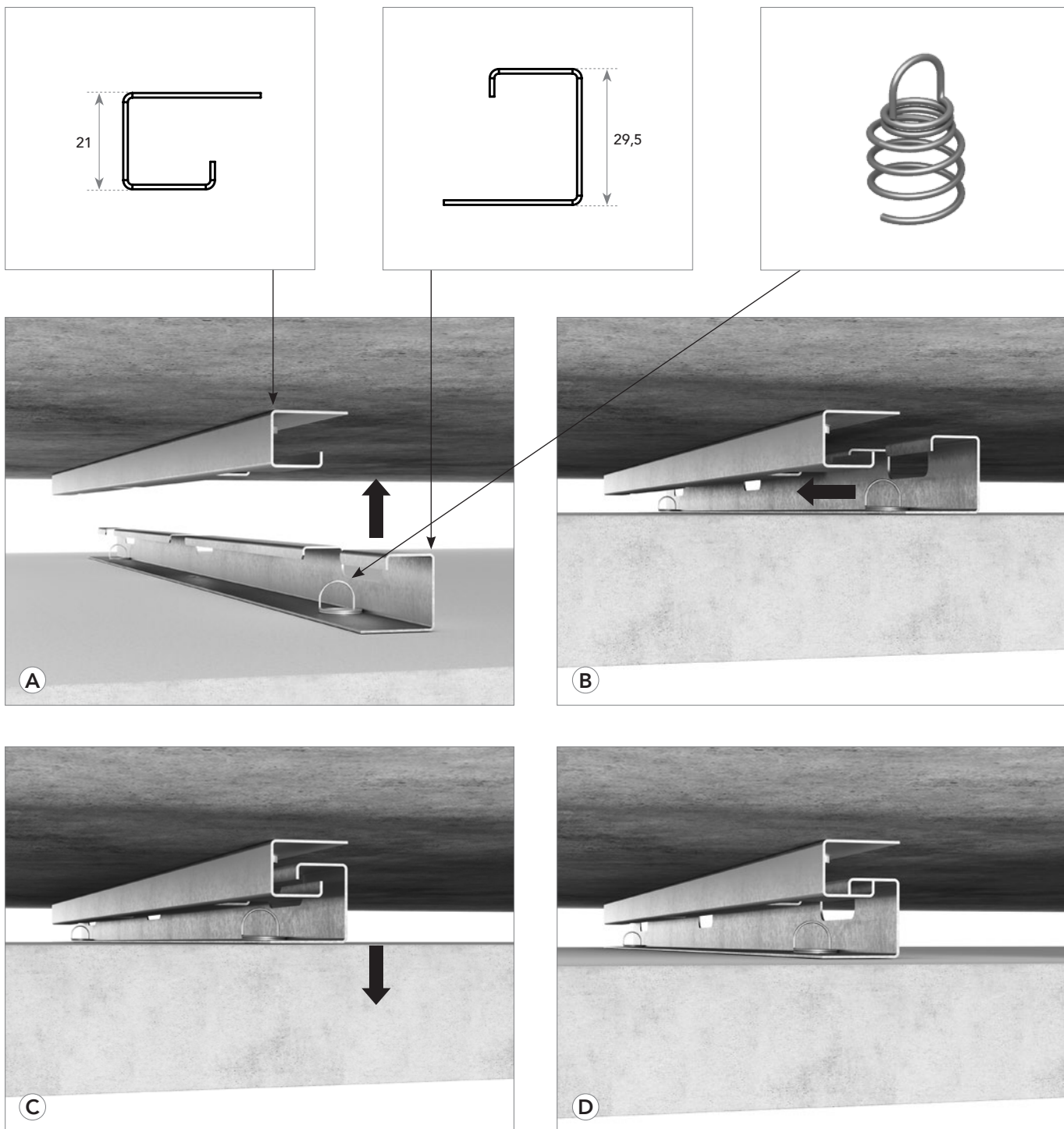

Rockfon Eclipse Direct Fixing Kit

Vi erbjuder tre olika Direct Fixing Kit: ett för 1160 x 1160 mm Rockfon Eclipse Island, ett för 1760 x 1160 mm och ett för 2360 x 1160. Samtliga montage kit består av profiler för infästning i tak och undertaksskiva samt ullskruvar. Antal tillbehör / kit beror på antal skivor och storlek, vilket kan ses i tabellen nedan.

Innehåll per förpackning Rockfon Eclipse Direct Fixing Kit för Rockfon Eclipse	
Modulstorlek (mm)	Innehåll/fpk
1160 x 1160	4 kit = 8 + 8 profiler, 16 ullskruv
1760 x 1160	4 kit = 8 + 8 profiler, 24 ullskruv
2360 x 1160	2 kit = 4 + 4 profiler, 12 ullskruv

Måttbeskrivning för montage

✕ Ullskruv
○ Infästningspunkt

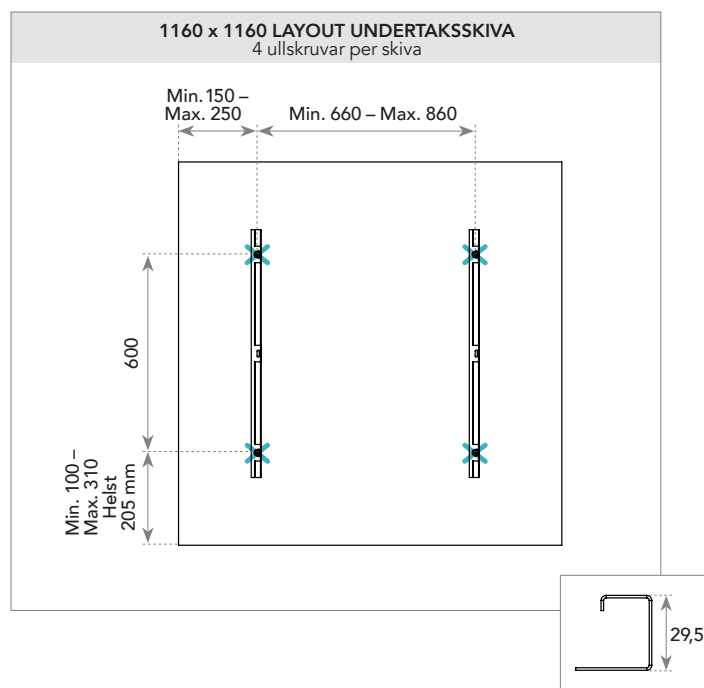
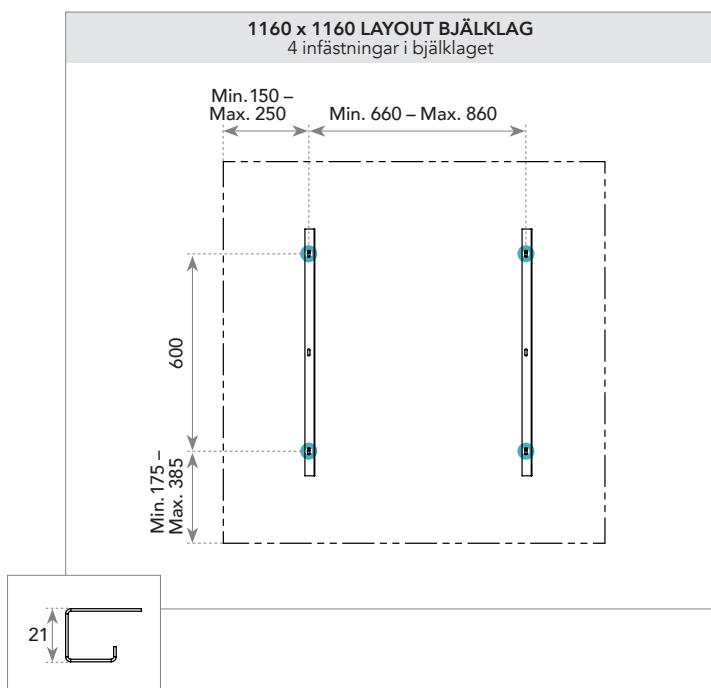

✕ Ullskruv
 ○ Infästningspunkt

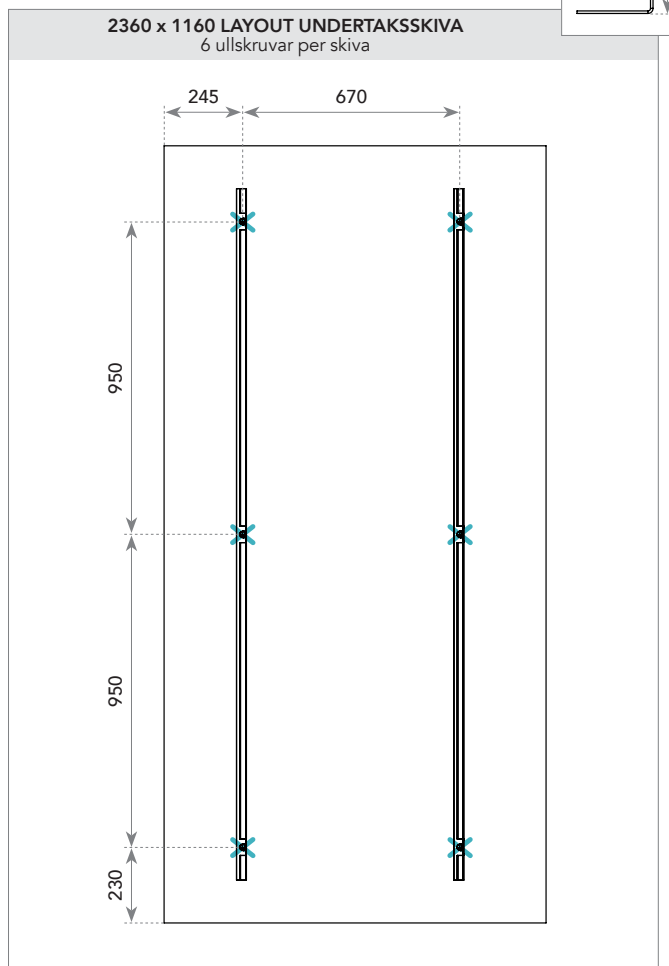
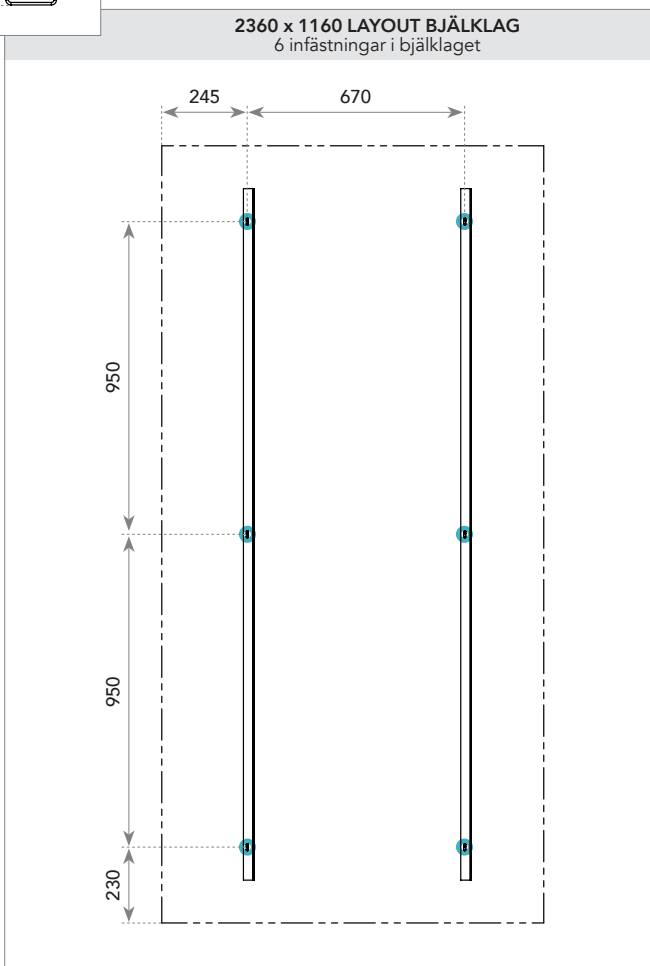
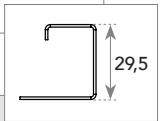
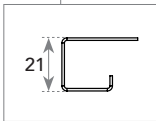
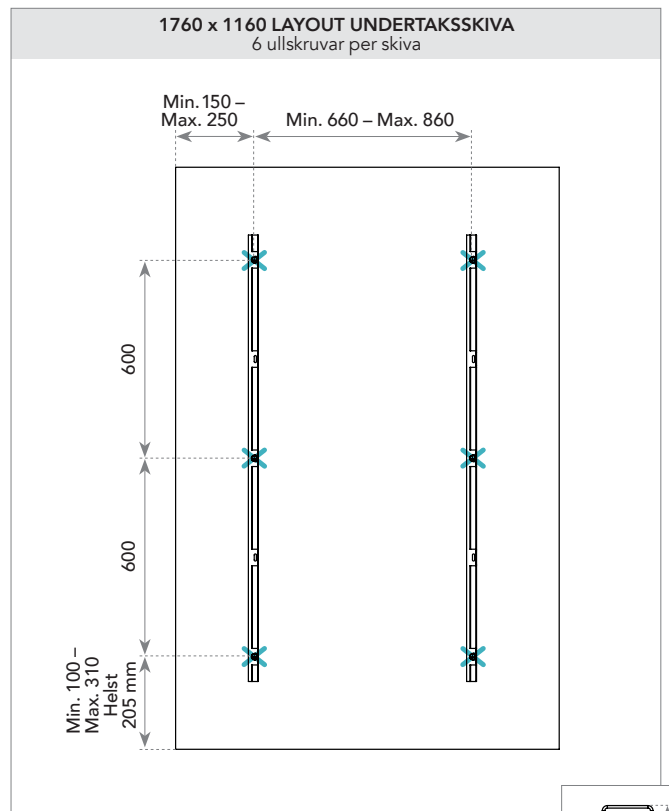
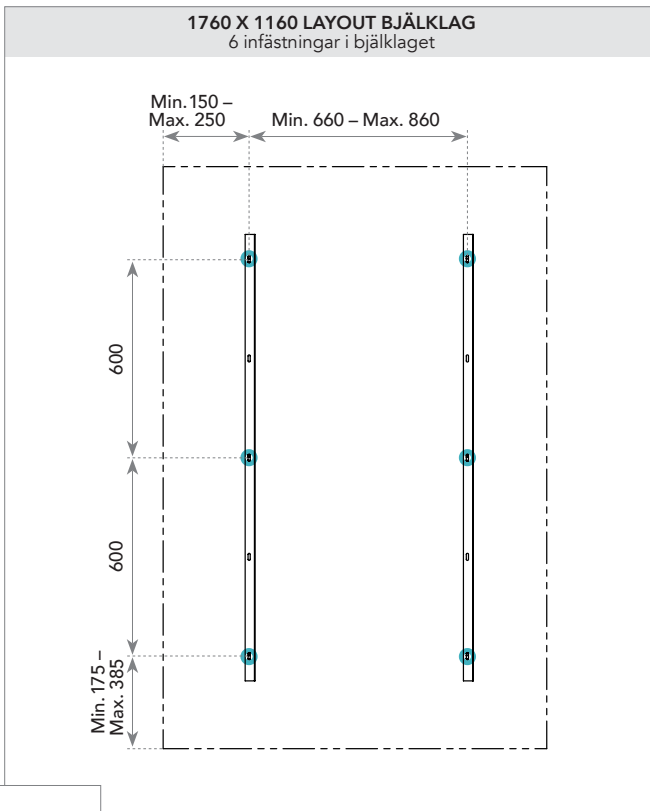

Direktmontage av Rockfon system Eclipse mot bjälklaget

Direktmontage av Rockfon Eclipse mot ett betongbjälklag utförs med direktfäste Eclipse och ullskruv. Distansen mellan skivan och bjälklaget blir ca 15 mm.

Vi rekommenderar inte direktmontage för större skivor än 1160 x 1160 mm.

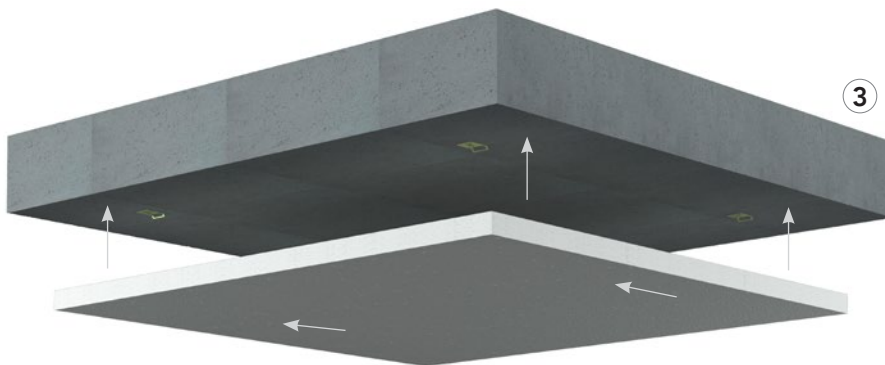
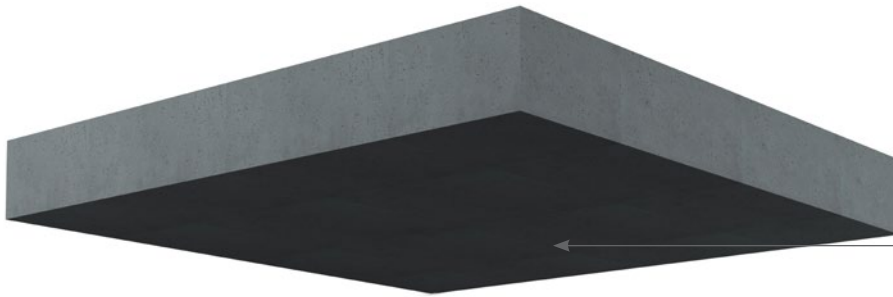

Lyft upp undertaksskivan mot bjälklaget och skjut in den i direktfästena.

Rockfon Eclipse Island håltagningstabell

Rockfon Eclipse Island	Kvadrat 1160 x 1160 mm	Rektangel 1760 x 1160 mm	Rektangel 2360 x 1160 mm	Cirkel Ø800 mm	Cirkel Ø1160 mm	Hexagon 1160 mm	Triangel 1160 mm	Oval 1760 mm
Minsta distans från hålet till skivans kant (mm)	300	300	470 långsida 350 kortsida	200	200	200	200	200
Hålets max. storlek (mm)	560 x 560	1160 x 560	1420 x 460	Ø400	Ø760	350 kant	468 kant	1360/760

Generell information om håltagning

- Dimensionerna på ritningarna visar maximalt tillåten håltagning.
- Vi rekommenderar symmetrisk installation av ljusarmaturer och andra installationer i undertaksskivorna. Anvisningar från Rockfon gällande integration av installationer skall alltid följas.
- Vi rekommenderar håltagning med hjälp av sticksåg eller brytbladskniv. Skivorna behöver dock skyddas mot rispor och damm, vilket kan göras genom att hålla en wellpappskiva mellan sticksågen och undertaksskivan vid håltagning.
- Andra former på håltagning kan utföras så länge inte max. dimensionerna för håltagning överskrids.
- I stället för en stor håltagning kan man ha flera mindre så länge inte max. dimensionerna överskrids.
- För att erhålla bästa möjliga arbetsförhållanden, rekommenderar vi att anvisningar på förpackningarna, samt att gällande praxis alltid följs.

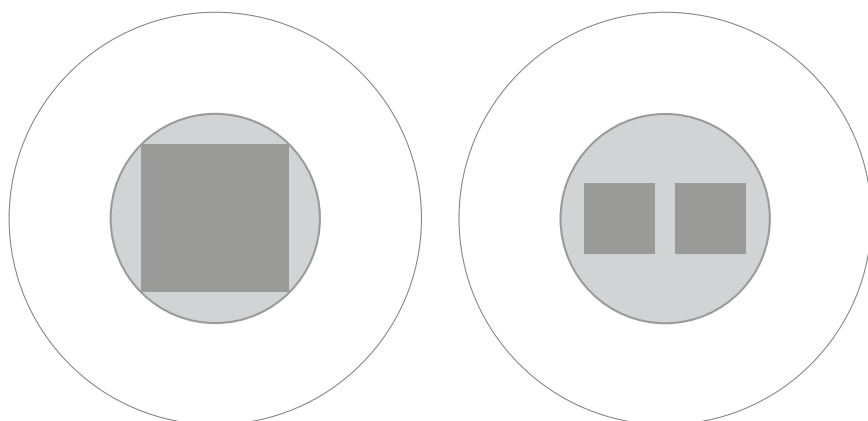

Integration av installationer

Rockfon Eclipse är lätt att skära, vilket gör det enkelt att integrera installationer. Hålltagning kan göras med en vanlig brytbladskniv.

Ljusarmaturer

Ljusarmaturer skall pendlas individuellt. Rockfon System Eclipse Island skall inte bära någon vikt utöver undertaksskivans egenvikt.

Det finns dock ett undantag. En ljusarmatur med maxvikt 5 kg kan integreras i Rockfon Eclipse Rektangel 2360 x 1160 mm utan extra pendling förutsatt att alla sex infästningspunkterna används.

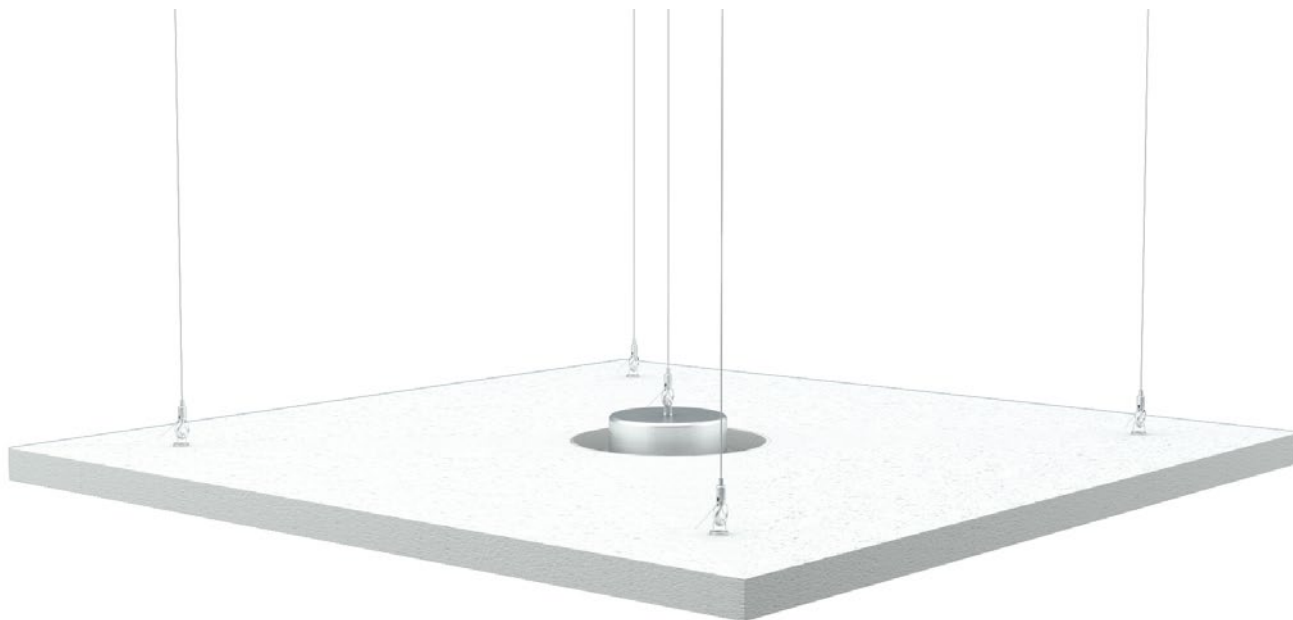

Rockfon Eclipse Rektangel 2360 x 1160 mm

Vid integration av ljusarmatur eller liknande installation med max. vikt 5 kg, skall alla sex infästningspunkterna användas (se s. 6).

A: Downlight (eller liknande installation) monterad med avlastningsskiva

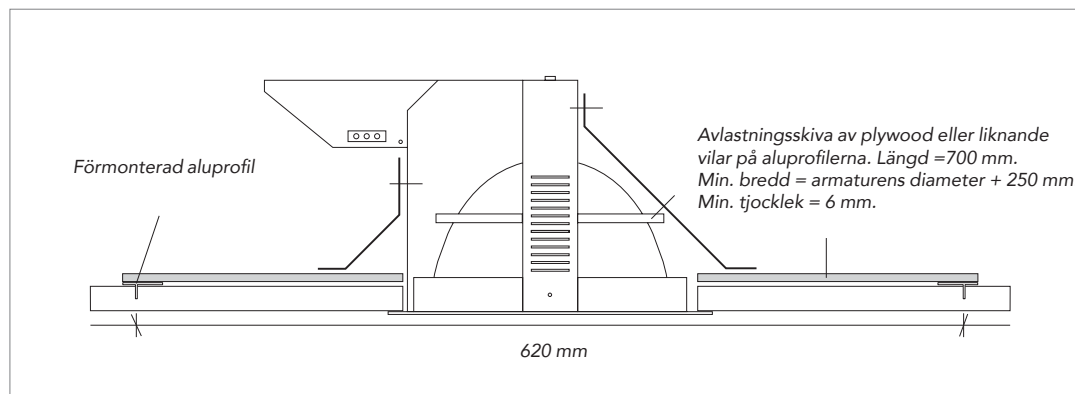

Denna lösning används för ljusarmaturer eller andra installationer och avlastningsskivor med vikt upp till max. 5 kg. Skär ett hål i undertaksskivan och centrera avlastningsskivan så den passar armaturens storlek och form. Om en armatur med ojämn viktfordelning används, ska snedbelastningen placeras i avlastningsskivans längdriktning.

B: Downlight (eller liknande installation) monterad med förstärkningsprofiler

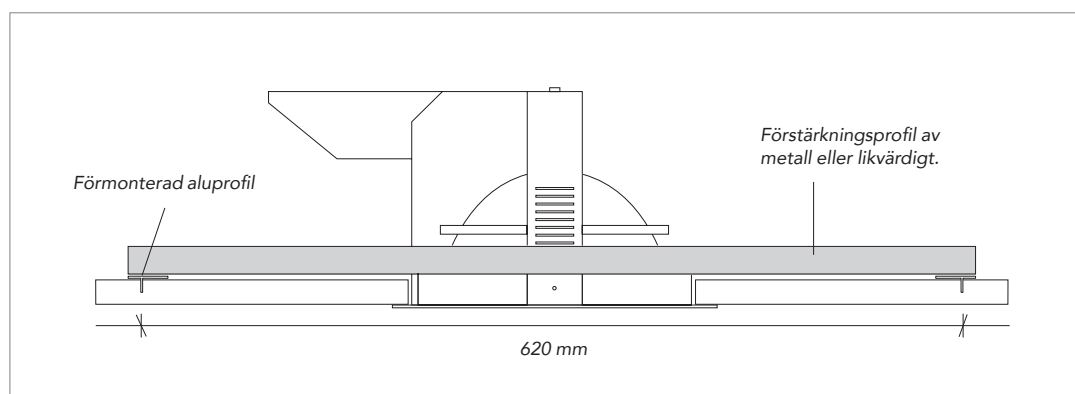

Denna lösning används för ljusarmaturer eller andra installationer som väger mer än 5 kg. Armaturens vikt bärs av två förstärkningsprofiler som vilar på de förmonterade aluprofilerna. Skär hål i undertaksskivan som passar i storlek och form för armaturen. Om en armatur med ojämn viktfordelning används, ska snedbelastningen placeras i förstärkningsprofilens längdriktning.

Rockfon Eclipse® Colour håltagning med skyddsfilm

Borra hålet moturs eftersom borrarning medurs gör att skyddsfilmen lossnar.

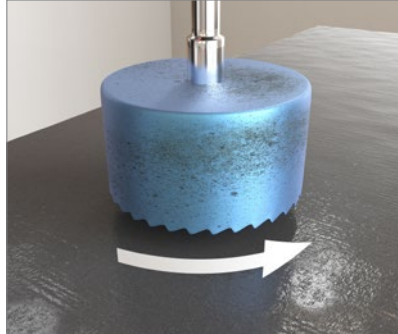

Damm kan komma upp under borrarning, men den känsliga ytan är skyddad.

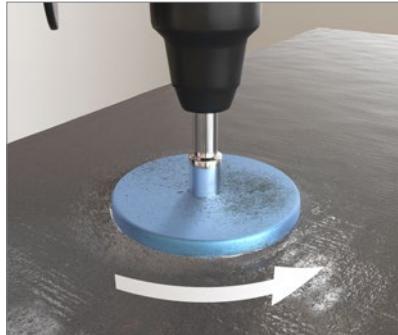

Installera belysningsarmaturen med monteringsklämman och installera sedan downlighten. Låt skyddsfilmen sitta kvar under installationen.



Alternativt kan håltagningen göras manuellt med en mall och med brytbladskniv. Ta inte bort skyddsfilmen.

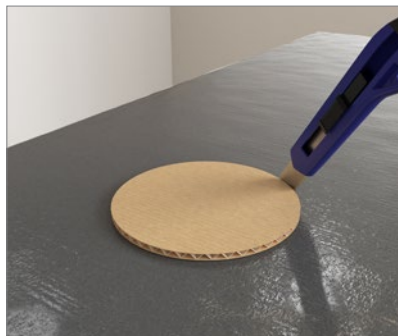

Rockfon Eclipse® kant/reparationsspackel

Kant/reparationsspackel används för mindre reparationer av kantskador. Spacklet används för att reparera bulor eller små hål på upp till 15 mm i diameter samt rispor och revor som orsakats av felaktig hantering. Spacklet har samma färg och struktur som den ursprungliga fabriksmålade kantfärgen på Rockfon Eclipse och Rockfon Contour, vilket gör att man inte ser ev. reparationer. Det är lätt att lägga på och torkar snabbt.



Verktyg

Vi har utvecklat en rad verktyg som finns tillgängliga på www.rockfon.se.



Besök vårt online CAD bibliotek eller BIM portal för projekteringshjälp.

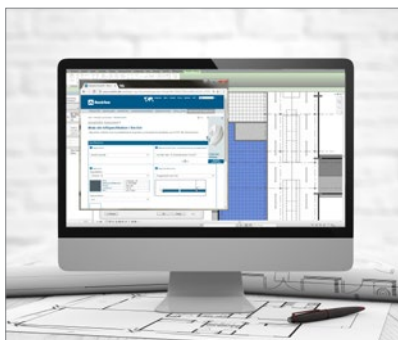

Utforska det stora biblioteket med referensprojekt på vår hemsida.



Generera föreskriftstexter på våra produkter direkt på vår hemsida.

Sounds Beautiful

