

MONTAGEANVISNING

Rockfon® System B Screw/Hook™



B-Kant

- System för direktmontering
- Kan monteras i ruttmönster eller förband
- Dolt montagesystem
- Kan monteras på horisontella, lutande eller vertikala ytor

Sounds Beautiful

Beskrivning

Rockfon System B Skrew/Hook används för installation direkt på betongbjälklag eller på reglar. Systemet kan monteras på horisontella, lutande eller vertikala ytor.

Systemet kan monteras utifrån två olika montageprinciper: i ruttmönster eller förband.

För att undertaket ska få ett enhetligt utseende är det viktigt att alla undertaksskivor är vända åt samma håll. På baksidan av varje skiva är riktningen markerad med text.

Rockfon Cosmos skivor med B-kant kan användas med denna montage metod.

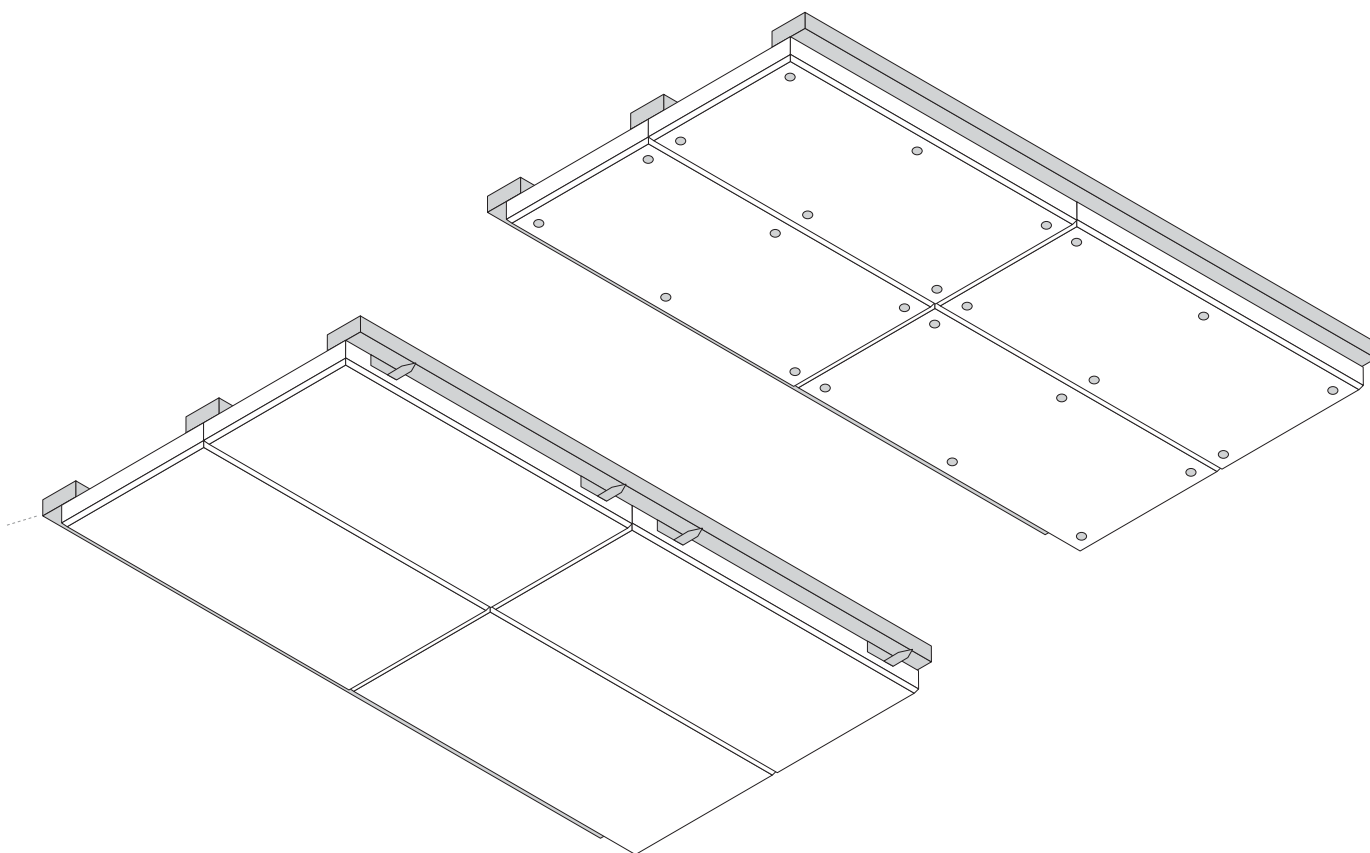

Fästbleck.

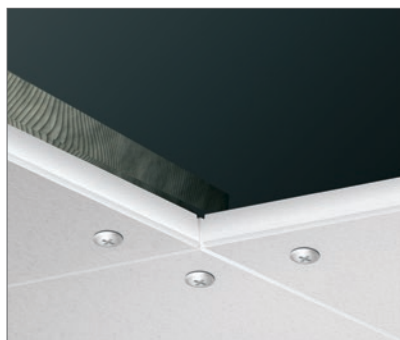

Cosmos monterad med skruvar.

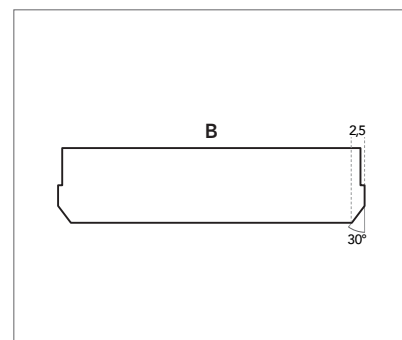

Systemet kan användas för direktmontering med kant B.

Systemkomponenter och förbrukning m²/st.

Undertaksskiva	Profiler	
	1	2
-	Cosmosskruv	Cosmos fästbleck
Modulstorlek (mm)		
1200 x 600	0.83 st/m ²	2.86 st/m ²

Montagedetaljer

Cosmosskruv

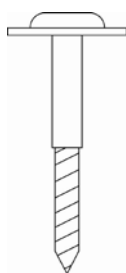

Cosmos fästbleck



Montageanvisning

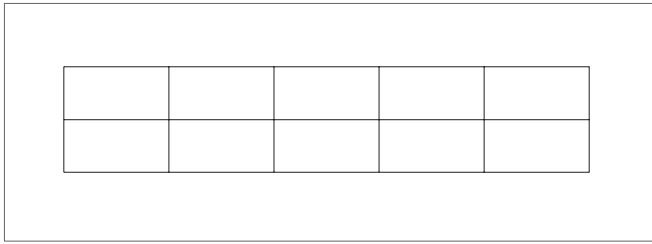

Rutmönster

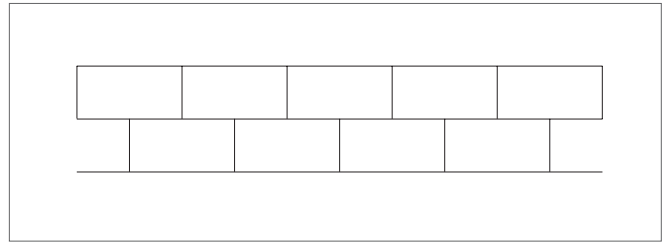

Halvförband.

Montage av undertaksskiva

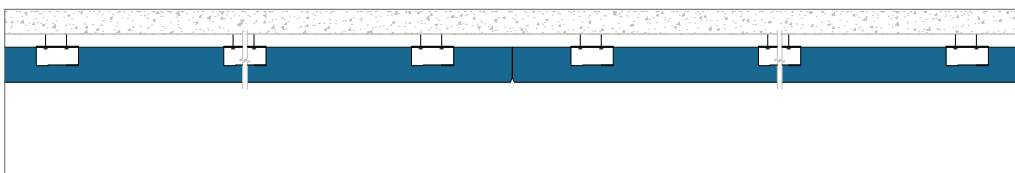

Cosmoskivor monterade med Cosmos fästbleck på reglar.

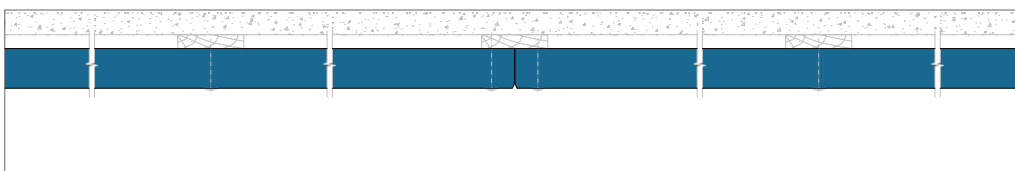

Cosmoskivor monterade med Cosmo skruvar på reglar.

Minsta montagehöjd (mm)

Minsta montagehöjd är skivatjocklek (40-100 mm) + ev. reglar.

Skivatjocklek	Modulstorlek (mm)	D
mm		
40 - 100	1200 x 600	40-100

Generella montererekommendationer

Anslutning mellan undertak och vägg eller annan vertikal yta

Profilerade trälistor är särskilt lämpliga för detta system.

Undertaksskiva

Om inget annat anges ska undertaket installeras symmetriskt och ingen skiva bör vara smalare än 200 mm mot väggarna. Det är viktigt att undertaket installeras helt horisontellt, eller helt jämnt i önskad vinkel. Det är ofta en fördel att montera på regler eftersom ojämheter enklare kan utjämnas.

Montage av undertaksskivor

För att undvika nedsmutsning rekommenderar vi användning av rena handskar med nitril- eller PU-beläggning av Rockfon undertaksskivor. Tillpassning görs med en vass kniv. Alla synliga skurna kanter och genomföringar skall målas.

För att erhålla bästa möjliga arbetsförhållanden, rekommenderar vi att anvisningar på förpackningarna, samt att gällande praxis alltid följs.

Tillpassning görs med en vass kniv. Alla synliga skurna kanter och genomföringar skall målas.

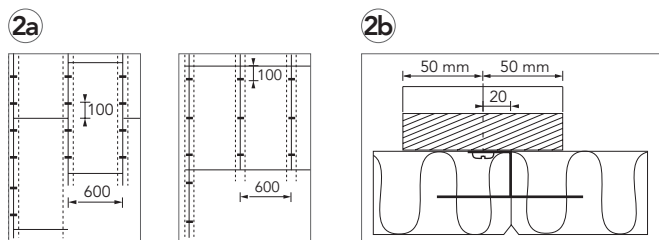
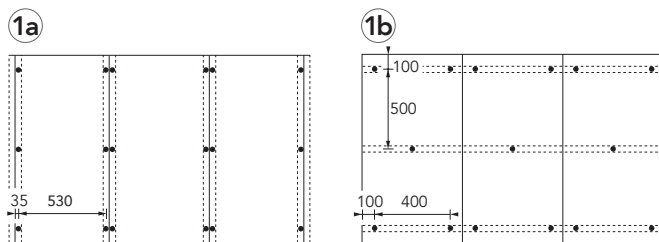

Viktigt när du använder undertaksskivor med en matt slät yta

Undertaksskivor med en matt slät yta är riktningbestämda. För att säkerställa ett enhetligt uttryck i det färdiga undertaket är det viktigt att alla skivor är vända åt samma håll. Skivans riktning anges med text på baksidan.

Montering

Det finns två metoder för att montera Rockfon System B-screw/hook.

Montering med skruvar

Skivorna fästs på betongbjälklaget eller på reglarna med Cosmosskruvar. Se fig. 1a och 1b.

Montage med fästbleck

Placera den första raden fästbleck exakt i linje. Skjut in skivorna i fästblecken. Montera nästa rad fästbleck etc. Använd 3 fästbleck per skiva för ruttmönster och 4 fästbleck för förband. Montera fästblecken 100 mm från skivornas ändrar och i mitten av långsidan. Vid väggen monteras ett bästbleck 45 mm från väggen. Alternativt kan en trälist skruvas in i väggen under skivorna eller en L-list. Infästning på regler sker enligt fig. 2a, 2b och 2c.

Skär en ny fas

Lägg en rak bräda i en vinkel på 60° längs den kant som ska fasas. Skär med en vass kniv. Se fig. 3. Måla avfasningen med vit reparations-/kantfärg.

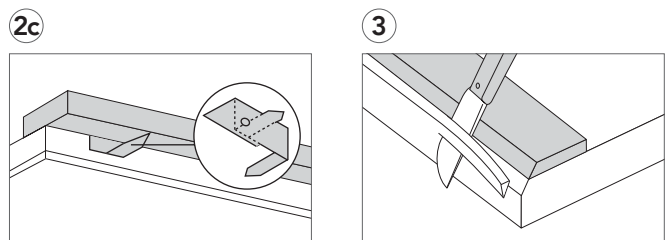

Verktyg

Rockfon har utvecklat en rad verktyg som finns tillgängliga på www.rockfon.se



Mer information finns i CAD-biblioteket på vår hemsida.

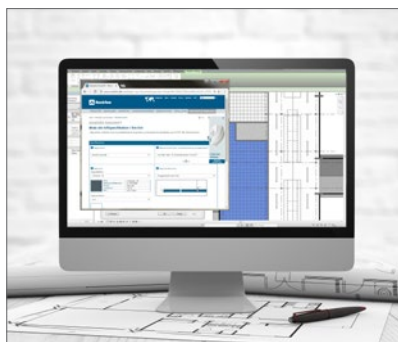

Skapa föreskriftstexter för våra produkter på vår hemsida.



Utforska vårt stora bibliotek med referensprojekt på vår hemsida.

06.2023 | Alla nämnda färgkoder baseras på NCS – Natural Colour System®-egendom och används på licens från NCS Colour AB, Stockholm 2012 eller RAL-färgstandard. Rockfon är ett registrerat varumärke. Vi reserverar oss för tryckfel samt förbehåller oss rätten att vid sortiments och produktionstekniska korrigeringar ändra utan föregående varsel.

Sounds Beautiful

