

PRZEWODNIK MONTAŻOWY

# Rockfon<sup>®</sup> Canva<sup>™</sup> Panel ścienny



Niepowtarzalny design  
Doskonała akustyka

- Piękny design i doskonała akustyka w jednym uniwersalnym elemencie
- Dostarczany jest w pełni zmontowany, wystarczy powiesić go na ścianie
- Solidna rama i łatwa do czyszczenia powierzchnia
- Montaż bez odpadów

**Sounds Beautiful**

## Opis

Panele ścienne Rockfon Canva są modułowe i łatwe w montażu. Są dostarczane w pełni zmontowane. Jest to bezpieczne, elastyczne, trwałe i nowoczesne rozwiązanie, które można być zaprojektowane na życzenie tak, aby pasowało do każdej przestrzeni czy lokalizacji.

Produkt składa się z absorbera z wełny skalnej o grubości 40 mm i ramy z matowego aluminium o grubości 61 mm malowanego proszkowo. Front pokryty jest drukowanym, odpinającym i wymiennym elastycznym płótnem tekstylnym dostępnym w wielu wariantach kolorystycznych i graficznych.

## Ograniczenia

Nie zalecamy stosowania paneli ściennych Rockfon Canva w miejscach o wysokiej wilgotności powietrza, takich jak baseny lub na zewnątrz. Nie zaleca się również montażu paneli ściennych Rockfon Canva w miejscach narażonych na bezpośrednie działanie promieni słonecznych.

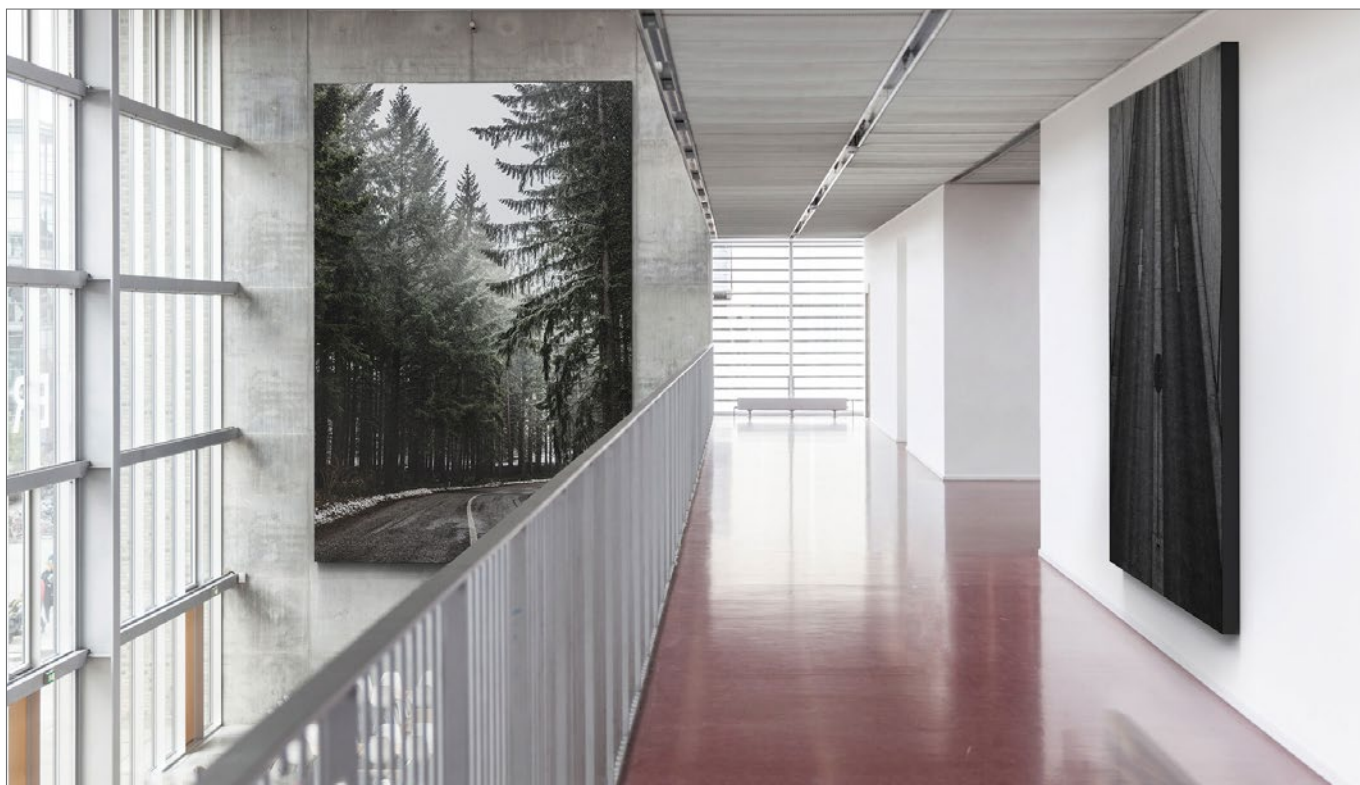

Rama o grubości 61 mm z matowego aluminium malowanego proszkowo o zaokrąglonych narożnikach.



Drukowane, odpinane i wymienne elastyczne płótno tekstylne.



Metka jest zawsze umieszczona w prawym dolnym rogu. Można ją ukryć.

## Elementy systemu

### Płyta

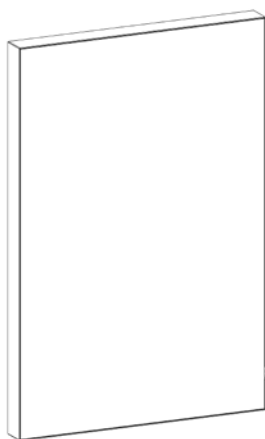

### Element montażowy

#### 1. Uchwyt ścienny\*

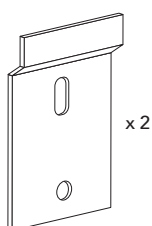

\* Jeśli szerokość panelu >2500 mm, potrzebne są 3 uchwyty ścienne, które znajdują się w zestawie.

### Lista narzędzi

Narzędzia	Wiertarka	Wkrętarka	Poziomica

## Montaż

- 1 Zaznacz punkty wiercenia zgodnie z zaplanowanym układem. Wywierć otwory.

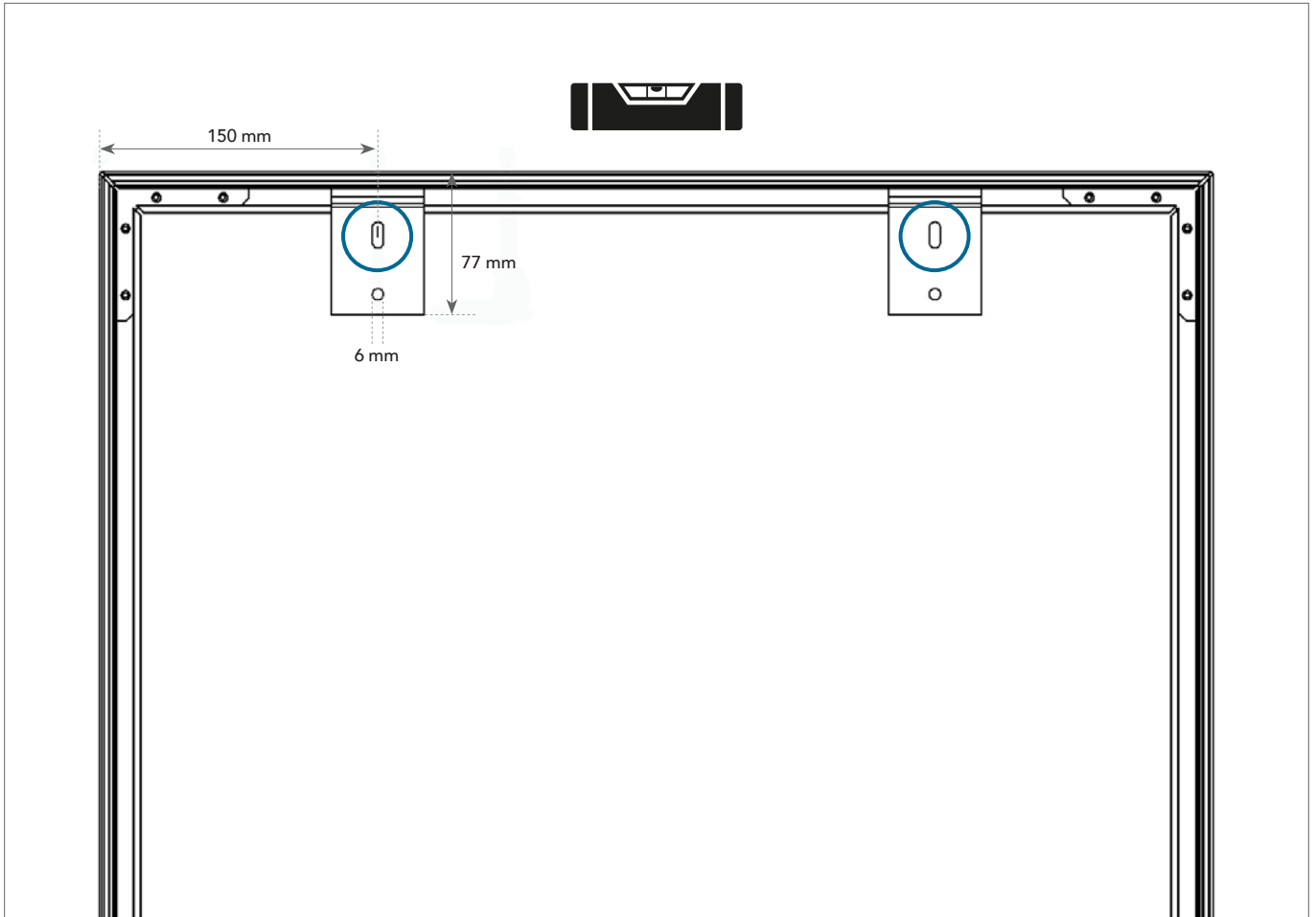

**2** Przymocuj uchwyty ścienne.

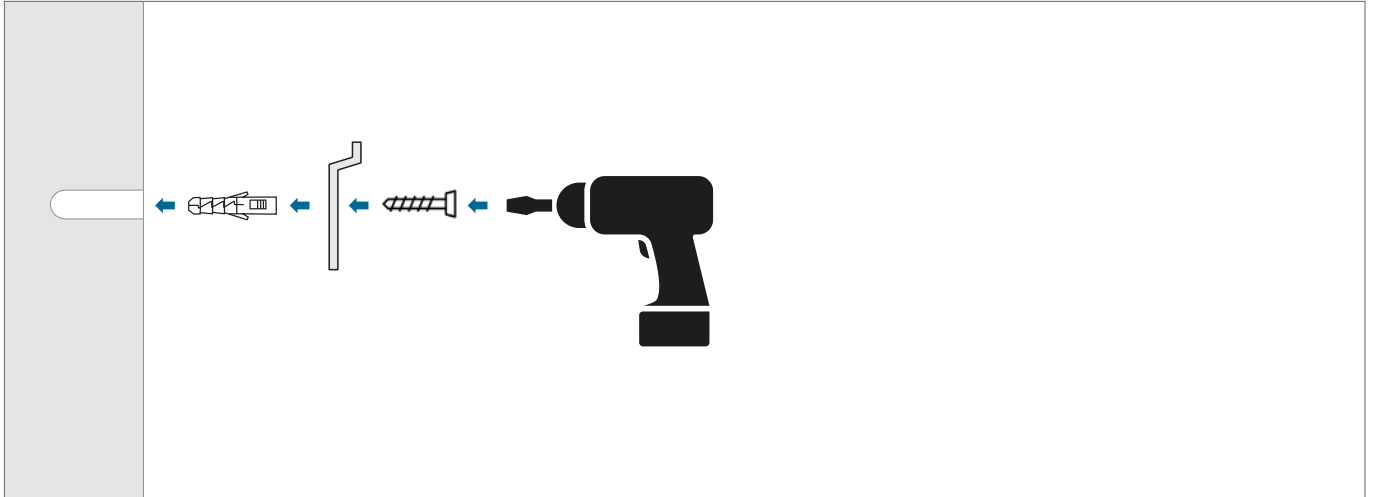

*Użyj kołków rozporowych lub innych łączników odpowiednich do materiału ściany.*

**3** Zamontuj panel ścienny Rockfon Canva.

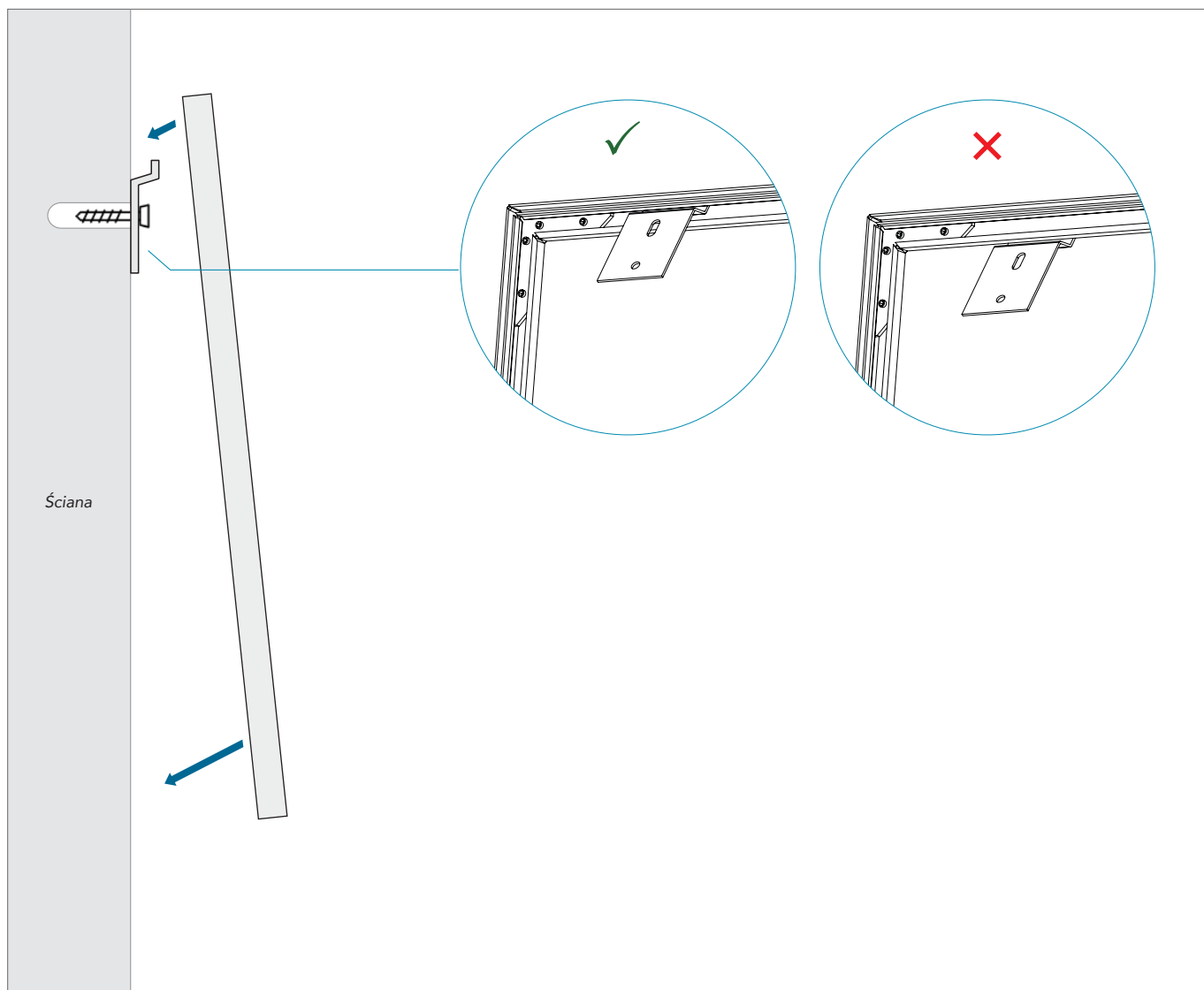

Zwróć uwagę na to, aby metka była zawsze umieszczona w prawym dolnym rogu.

## Utrzymanie i konserwacja

Aby zapewnić optymalne właściwości i wygląd panelu Rockfon Canva, należy regularnie go czyścić. Akustyczne, zdejmowalne płótno jest odporne na wilgoć, co powoduje odporność na rozwój mikroorganizmów.

### Czyszczenie

#### Odkurzanie:

Należy wykonywać regularnie, aby zapobiegać gromadzeniu się kurzu i brudu zarówno na ramie, jak i na płótnie. Do odkurzania używać miękkiej szczotki, aby nie uszkodzić powierzchni.

#### Czyszczenie za pomocą mydła i wody:

Zastosuj ciepłą wodę z dodatkiem mydła w płynie. Przetrzyj czystą szmatką lub miękką gąbką - dobrze wyciśniętą, aby nie zamoczyć nadmiernie paneli akustycznych.

#### Pranie w pralce:

Zdejmij płótno pociągając za metkę Rockfon w prawym dolnym rogu. Płótno można często prać w pralce w temperaturze do 70°C. Przed ponownym zamontowaniem sprawdź, czy płótno jest suche.

#### Usuwanie plam:

W przypadku zaplamienia na panelach akustycznych staraj się jak najszybciej zareagować. Usuń płyn zanim zdąży się wchłonąć w płótno i pod nim płytę akustyczną. Postępuj zgodnie z powyższymi wskazówkami dotyczącymi czyszczenia wodą i mydłem w celu usunięcia plamy. Jeśli czyszczenie wodą z mydłem nie usuwa całkowicie plamy, zdejmij płótno i wypierz je w pralce.

### Dezynfekcja

#### Etanol / alkohol:

Środki dezynfekujące na bazie etanolu / alkoholu mogą być stosowane bez szkody dla płótna ani nadruku. Stężenie powinno wynosić między 70-85%. Należy zawsze przestrzegać instrukcji producenta.

#### Spray / chusteczki antybakteryjne:

Chusteczki antybakteryjne lub w połączeniu ze sprayem mogą być używane do dezynfekcji paneli akustycznych bez uszkodzenia płótna ani nadruku. Należy zawsze przestrzegać instrukcji producenta.

#### Czyszczenie parą:

Czyszczenie parą może być stosowane do dezynfekcji paneli Rockfon Canva bez użycia środków chemicznych. Zawsze postępuj zgodnie z instrukcją i wskazówkami bezpieczeństwa.

## Dodatkowe funkcje

### Zdjęcie i wymiana płótna

Zdejmij płótno, ciągnąc za metkę z napisem Rockfon w prawym dolnym rogu.

### Zamawianie nowego płótna

Skontaktuj się z przedstawicielem Rockfon, aby zamówić nowe płótno.

### Zamontuj ponownie płótno

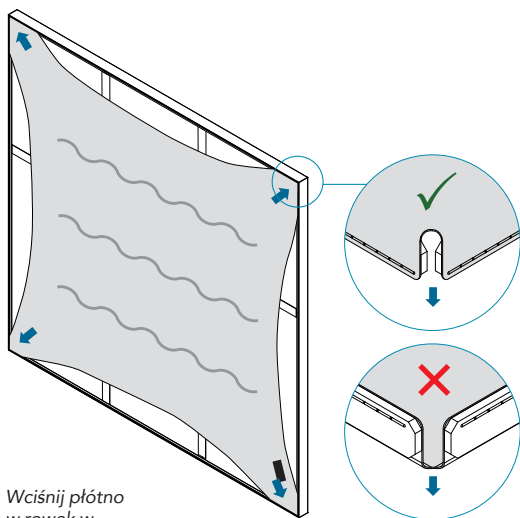

1. Wciśnij płótno w rowek w narożnikach ramy.

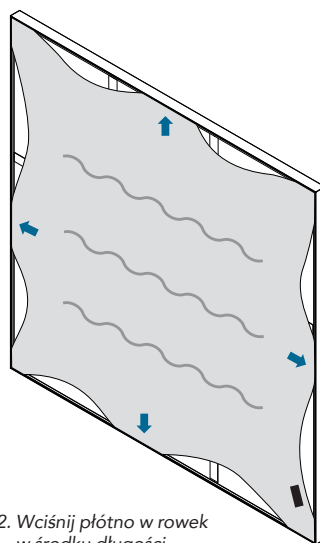

2. Wciśnij płótno w rowek w środku długości ramy tak, aby uniknąć marszczenia się płótna podczas jego naciągania. Nigdy nie napinaj gumowej krawędzi.

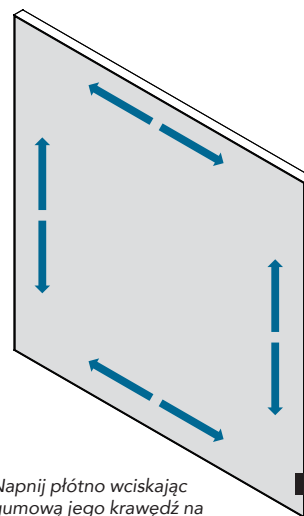

3. Napnij płótno wciskając gumową jego krawędź na wszystkich czterech bokach panelu. Postępuj krok za krokiem w taki sposób, aby uzyskać równomierne napięcie płótna bez fałd czy marszczeń.

**Wskazówka:** Użyj plastikowej płytki jako narzędzia do wciśnięcia gumowej krawędzi płótna w rowek, usuwając ostatnie ewentualne nierówności.

## Narzędzia

Rockfon opracował specjalne narzędzia, które są dostępne na stronie internetowej [www.rockfon.pl](http://www.rockfon.pl).



Stwórz swój projekt – odwiedź naszą bibliotekę CAD oraz portal BIM.

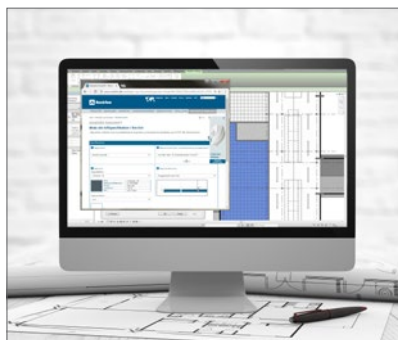

Tworzenie specyfikacji rozwiązań z wykorzystaniem naszych produktów na naszej stronie internetowej.



Obiekty referencyjne, w których zastosowano rozwiązania Rockfon, na naszej stronie internetowej.



# Sounds Beautiful

10.2022 | Wszystkie podane kody kolorów oparte są na systemie NCS – Naturalnym Systemie Barw<sup>®</sup>, który jest własnością i może być wykorzystywany na licencji NCS Colour AB, Stockholm 2012 lub na systemie P.A.L. Rockfon zastrzega sobie prawo do zmian technicznych i produkcyjnych bez wcześniejszego powiadomienia. Rockfon nie odpowiada za błędy w druku.

