

INSTALLASJONSVEILEDNING

Rockfon[®] System VertiQ[®] HAT A Wall[™]



Veggsystem med synlig profilsystem

- Veggabsorbent til forbedring av akustikken
- Tilgjengelig i 4 standardfarger
- Et slagfast veggsystem, når det kombineres med 1 mm tykke HAT-profiler i stål

Sounds Beautiful

Beskrivelse

Rockfon System VertiQ HAT A Wall består av 40 mm tykke Rockfon® VertiQ® A HAT veggabsorbenter. De installeres ved bruk av J-profiler og 40 mm dype hatteprofiler, som festes henholdsvis vannrett og loddrett til veggen.

Rockfon VertiQ A HAT veggabsorbenter har en holdbar vevd overflate og fås i fire farger (hvit, grå, lys grå og sort). Veggabsorbenter montert i Rockfon System VertiQ HAT A Wall kan ikke demonteres.

For en slagfast løsning skal Rockfon System VertiQ Hat A monteres direkte på veggen uten mellomrom mellom system og vegg og ved hjelp av 1 mm tykke HAT profiler i stål, samt J-profiler.

Begrensninger

Rockfon System VertiQ HAT A Wall er testet for ballkast (håndball) i henhold til DIN 18032 Del 3 og imøtekommer kravene til håndballkast (begrenset beskyttet mot ballkast).

Rockfon System VertiQ HAT A Wall gir ekstra beskyttelse av Rockfon VertiQ A platene pga. HAT stålprofilene og kan benyttes i områder utsatt for sporadiske påvirkninger.

Slagfasteheten for Rockfon System VertiQ HAT A Wall er høy, men vi anbefaler ikke bruk av dette systemet i områder som kontinuerlig utsettes for harde støt og slag. Vi anbefaler ikke bruk av Rockfon System VertiQ HAT A Wall i svømmehaller pga. risiko for korrosjon.

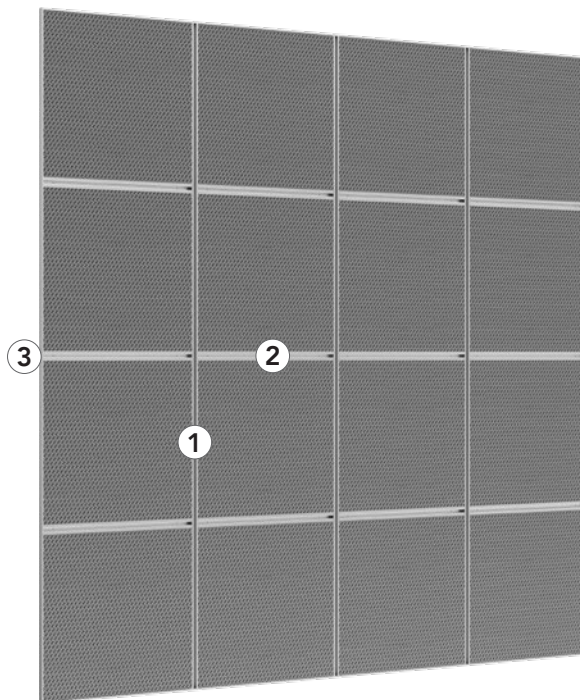

HAT-profiler monteres direkte på veggen



Den 40 mm J-profilen (25/40/13 mm) og ded tilhørende montasjevinkelen benyttes til å støtte bunnen av veggabsorbentene ved montasje i forskjellige høyder eller uten gulvstøtte. Ved bruk av 1 mm tykke J-profiler er montasjevinkler ikke nødvendige.

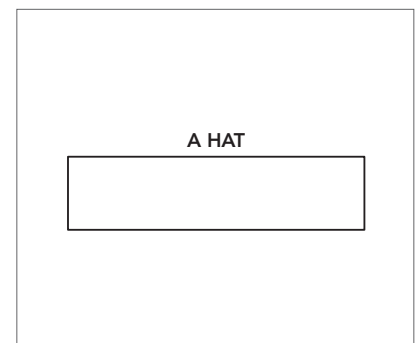

A HAT-kant.

Systemkomponenter og forbruk

Forbruket av de forskjellige komponentene avhenger av størrelsen på platen. Nedenfor er gitt to eksempler.

Plate		HAT A Profil + J-profil			Tilbehør		
-		1	2	3	4	5	
-		HAT-profil L = 2700 mm	HAT-profil L = 1148 mm	J-profil, 1 mm L = 2700 mm	Bærebeklag	SMF-klips	
Platelayout*	Modulmål (mm)	Forbruk/m ²					
4 x 4	1200 x 1200	16 stk.	14,4 lm.	14,4 lm.	19,2 lm.	4 stk.	9 stk.
1 x 4	2700 x 1200	4 stk.	8,1 lm.	-	15 lm.	8 stk.	9 stk.

Installasjon av Rockfon VertiQ-plater bør kun monteres med komponenter fra Rockfon. Komponentene selges separat.

* Platehøyden er alltid plassert loddrett.

Veggabsorbent - A HAT-kant

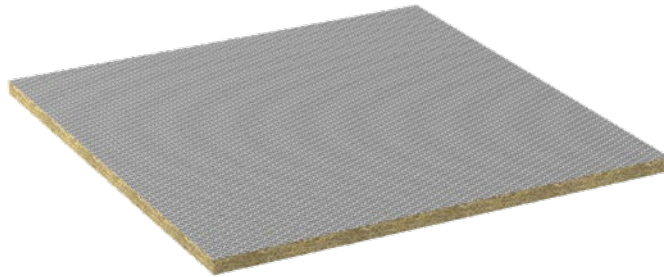

HAT-profiler + J-profil

1. HAT-profil 2700 mm



2. HAT-profil 1148 mm



3. J-profil



Tilbehør

4. Montasjevinkel



5. SMF-klips



Egenskaper



Slagfasthet

Rockfon System VertiQ HAT A Wall er testet for ballkast (håndball) i henhold til DIN 18032 Del 3 og imøtekommer kravene til delvis slagfasthet.



Korrosjonsbestandig

Klasse B (EN13964)



Demonterbar

Plater montert i Rockfon System VertiQ HAT A Wall er ikke demonterbare.

Velegnede plater

Alle Rockfon A-kant veggabsorbenter som er tilgjengelige i dimensjonene nevnt nedenfor kan installeres i Rockfon System VertiQ HAT A Wall.



		Modulmål (mm)	
Plater	Platetykkelse (mm)	1200 x 1200	2700 x 1200
Rockfon® VertiQ®	40	•	•

Systeminstallasjon

Layoutmuligheter

Monteringsdiagrammer.

Platedimensjoner= M(Modul) - 28 mm (f.eks. 2700 mm - 28 mm = 2672 mm).

-  Rockfon VertiQ
-  veggabsorbent
-  J-profil

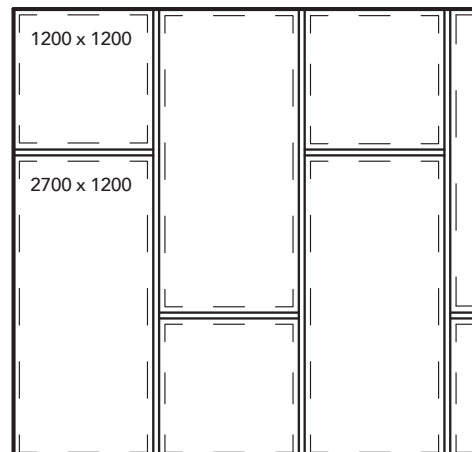
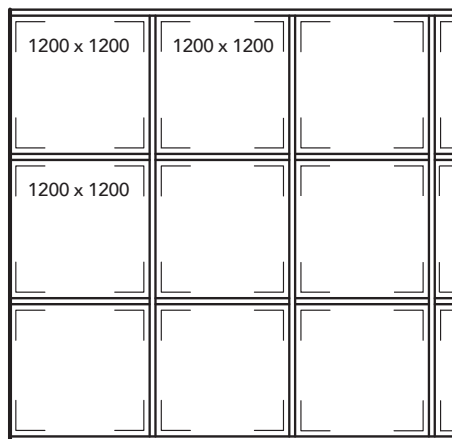
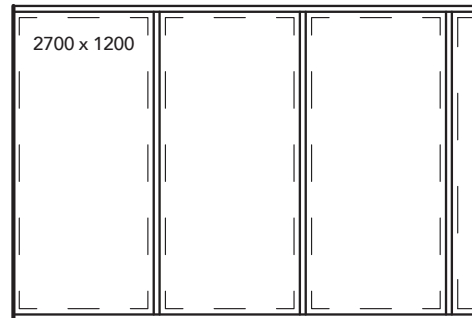
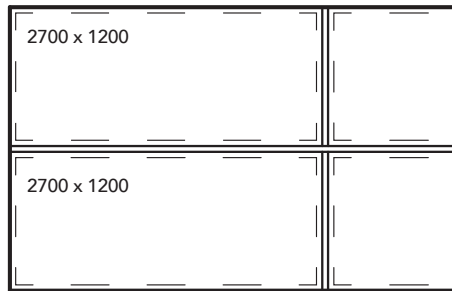
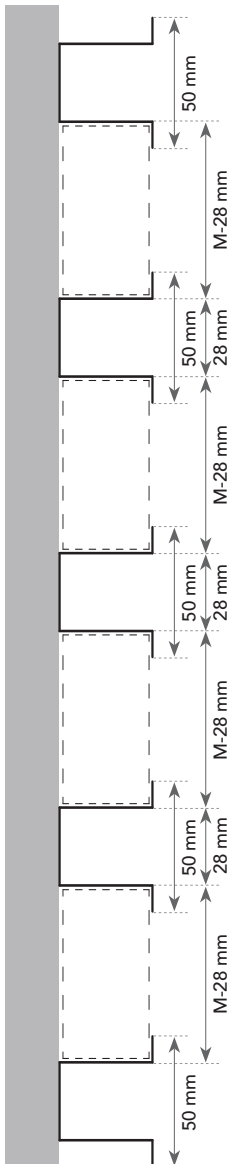
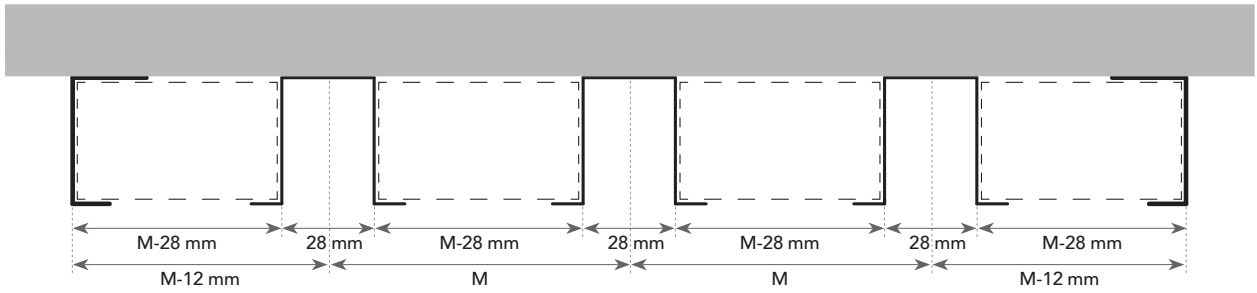

Minimum innbygningshøyde (mm)

Plater montert i Rockfon System VertiQ HAT A Wall er ikke demonterbare.

Platetykkelse	Modulmål	D
mm		
40	1200 x 1200	40
	2700 x 1200	

Innbygningsdybden er definert utfra avstanden mellom forsiden av platen til veggen. D representerer den nøyaktige installasjonsdybden, som gjør det mulig å enkelt installere platen.

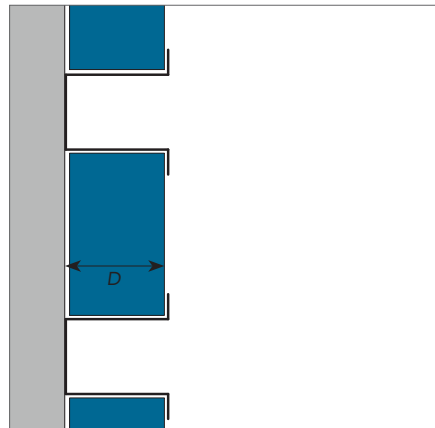

Installasjonskrav

Bruk montasjeskruer som passer til veggmaterialet. Sørg for at veggen er glatt og jevn. Eventuelle nivelleringskorreksjoner skal utføres før installasjonen begynner.

1. Ramme



1.1 Avmerk plasseringen av rammen (J-profiler) og HAT-profilene tilsvarende modulmål.

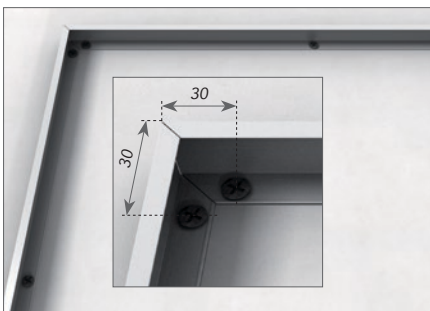

1.2 Rammen monteres med den brede kanten på 25 mm mot veggen.

Viktig

- Benytt skruer, som er egnet til veggmaterialet.
- Benytt sag med skarpt blad for å oppnå pene hjørneskjøter.
- Plasser en avstivning innvendig i rammen, f.eks. en 40 mm tykk trelekt for å redusere skader under tilskjæringen av kantprofilen.

Ved montasje tett på gulvet bør det vurderes å montere en slagfast plate eller fotlist mellom gulvet og bunnen av kantprofilen. Dette reduserer risikoen for skader fra sko, bagasje, støvsuger og lignende i gulvhøyde.

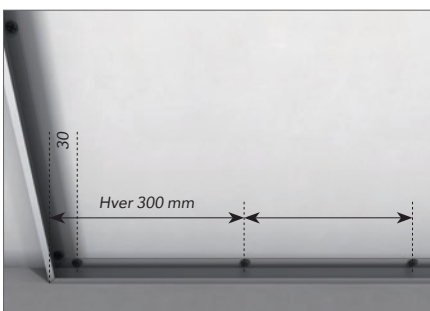

1.3 Den nedre kantprofilen bør hvile på gulvet eller annet massivt materiale.

2. Veggabsorbenter og vannrette tverrprofiler

Denne systembeskrivelsen gjelder både for montasje av absorbenter i ett nivå eller flere nivåer. For installasjon av plater i flere nivåer menes det med "topplate" og "bunnplate" henholdsvis den øverste og nederste veggabsorbenten.



2.1 Start montasjen av Rockfon System VertiQ veggabsorbentene ved å arbeide utenfra og inn. Både høyre og venstre, samt bunnplaten monteres først. Kontroller at alle kantene på ytterplatene sitter forsvarlig i rammene.



2.2 For installasjoner med flere plater i høyden, plasser den neste veggabsorbenten over og skjul den/de horisontale skjøten(e) mellom veggabsorbentene med en 50 mm HAT-profil med den nøyaktige lengde på M-52 mm (se diagram på side 9), plassert ved veggabsorbentens midtpunkt (figur 2.4). Kontroller at veggabsorbentens kanter sitter forsvarlig i kantrammene (J eller HAT) og HAT-profilen mellom platene.



2.3 Alle ytre plater montert med horisontale profiler.

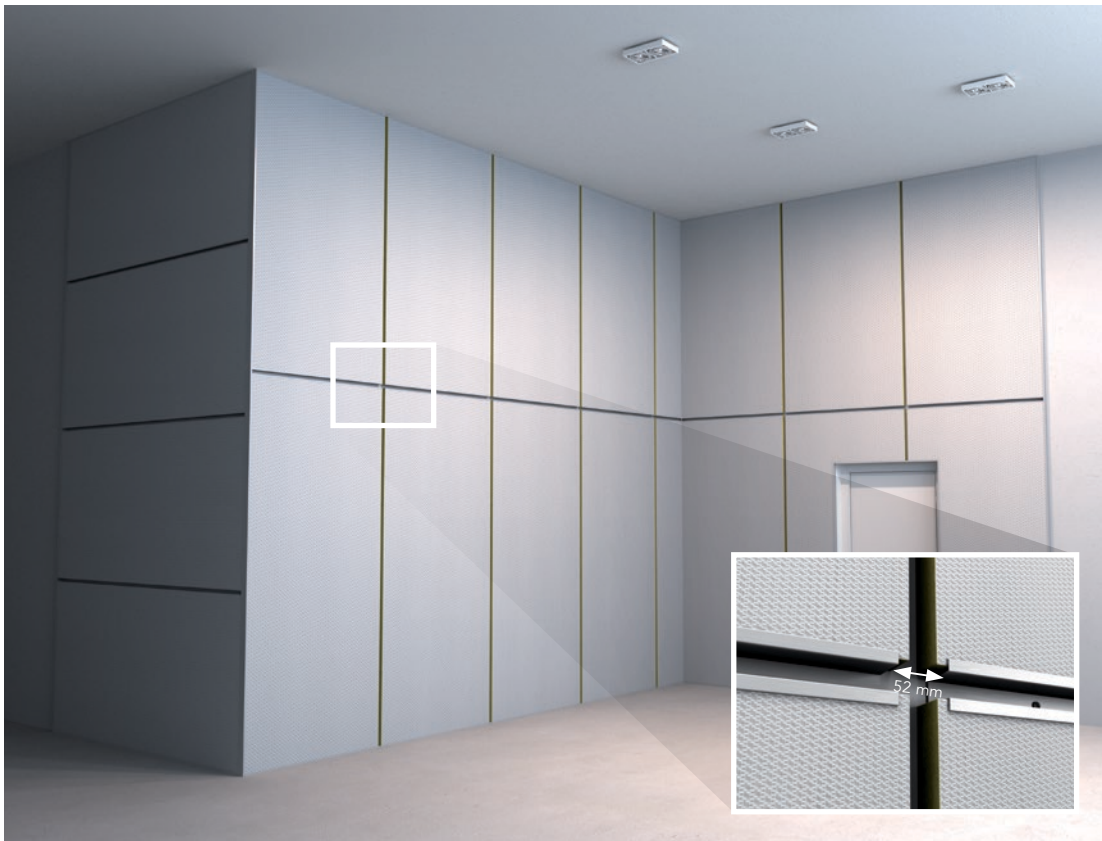

2.4 Monter de resterende veggabsorbentene og horisontale HAT-profilene ved å arbeide inn mot midten.

2.5 Dekk alle horisontale skjøter med HAT-profiler sentrert på veggabsorbentens bredde, hvilket etterlater et 52 mm mellomrom med plass til den lodrette HAT-profilen.

Loddrette tverrprofiler

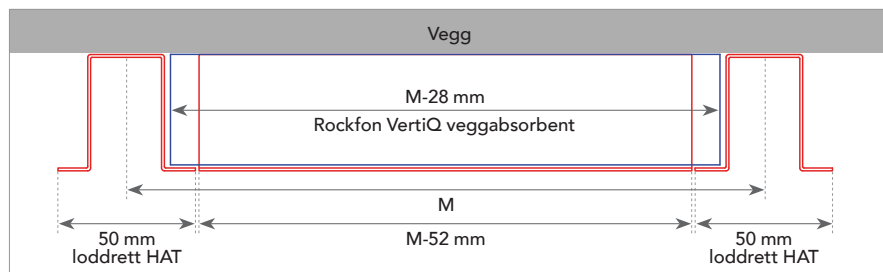

M = Modul.



3.1 Alle Rockfon VertiQ veggabsorbenter og HAT-profiler installert.

3.2 De vertikale HAT-profil kantene skal møtes nøyaktig mot de vannrette HAT-profil kantene og bør ikke overlappe.

Generelle installasjonsanbefalinger

Veggabsorbenter

Det anbefales å benytte rene hansker med nitril- eller PU belegning ved montering av Rockfon plater for å unngå tilsmussing.

For å sikre best mulig arbeidsmiljø anbefaler vi at de installasjonsanvisningene som finnes på vår emballasje følges, samt at gjeldende arbeidspraksis på byggeplassen alltid følges.

Tilpasning foretas enkelt med en skarp kniv. Alle tilskårne kanter og gjennomføringer etterbehandles med kantmaling i henhold til gjeldende bygningsreglement.

Merk: Visse plater med matt, plan overflate er retningsbestemte.

For å sikre et ensartet uttrykk er det viktig at alle platene vender samme vei. Platens retning fremgår av en pil på baksiden av platen.

Verktøy

Rockfon har utviklet spesielle verktøy som er tilgjengelige på www.rockfon.no

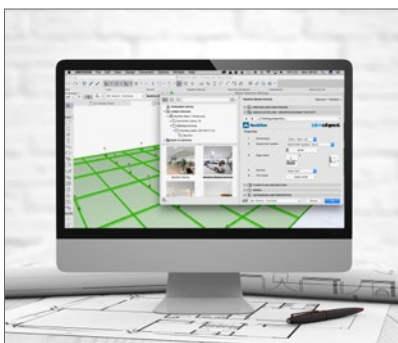

For ytterligere informasjon se CAD-biblioteket eller BIM-portalen på vår hjemmeside.

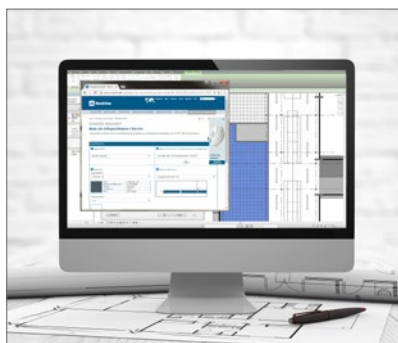

Generer beskrivelser på våre produkter på hjemmesiden.



Gå på oppdagelse i vårt store bibliotek av referanseprosjekter på vår hjemmeside.

09.2023 | Alle fargekoder som er nevnt her, er basert på NCS - Natural Colour System[®], som tilhører og brukes på lisens fra NCS Colour AB, Stockholm (2012), eller på fargestandarden RAL. Rockfon er et registrert varemerke. Det tas forbehold for trykktfeil samt for sortiments- og produktekniske endringer uten forutgående varsel.

Sounds Beautiful

