

Rockfon® System Universal Baffle™



Baffelsystem med 4- og 2-sidet ramme

- Ideell akustisk løsning hvor en tradisjonell nedpendlet himling ikke passer inn i rommet
- Rask og enkel installasjon
- Fås med oppheng i forskjellige designmuligheter
- Leveres med en robust ramme som beskytter kantene mot skader

Beskrivelse

Rockfon System Universal Baffle er et akustisk baffelsystem bestående av 50 mm steinullplater. Baffelkantene er innrammet av en robust, pulverlakkert galvanisert stålramme som gir flere installasjonsmuligheter. Begge sider av baffelen er dekket med en glatt, estetisk mineral fleece.

Det finnes tre installasjonsmuligheter: **Rockfon Baffle Montasjeprofil løsning**, **Rockfon Baffle T24 løsning** og **Rockfon Baffle Design/ Klassisk wiresett løsning**.

Systemet er ideelt til rom og bygninger, hvor bruken av en tradisjonell nedhengt himling teknisk sett ikke er mulig (f.eks. der hvor prinsippene for termisk masse benyttes), eller hvor det ønskes et annet design.

Det er en god og fleksibel løsning som gir en god akustikk i nye bygninger og en forbedring av akustikken i eksisterende bygninger. Baffle er enkle og raske å montere.

Forbehold

På grunn av risiko for korrosjon, skal opphengstilbehør til Rockfon System Universal Baffle ikke benyttes i svømmehaller eller utendørs miljøer. Rockfon System Universal Baffle bør ikke benyttes i områder som er utsatt for vindbelastning og trekk.

Baffle – 4F-kant

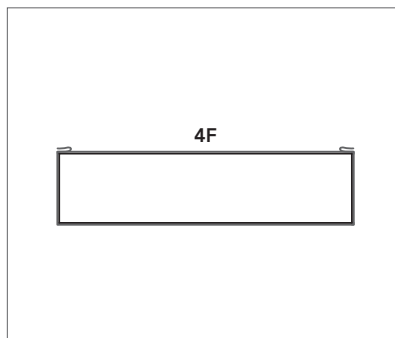

Rockfon Universal Baffle 4F-kant.

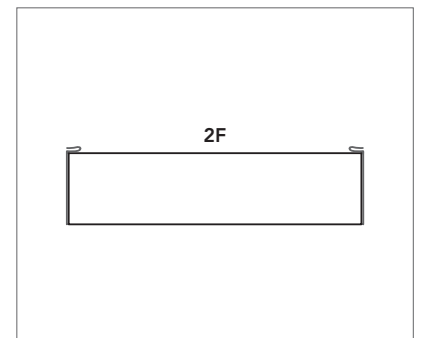

Rockfon Universal Baffle 2F-kant.

Egenskaper



Belastningskapasitet

Klasse B (EN13964:2014)



Korrosjonsbestandig

Klasse B (EN13964:2014)

Systeminstallasjon

Det finnes tre forskjellige montasesett,
hvilket gir mulighet for fleksibelt design og montasje:

1	Rockfon Baffel Montasjeprofil løsning	4
2	Rockfon Baffel T24 løsning.....	8
3	Rockfon Baffel Design/Klassisk wirekit løsning.....	13

1. Rockfon Baffel Montasjeprofil løsning



Rockfon Industrial Baffler i parallelle rekker – montert med montasjeprofiler.

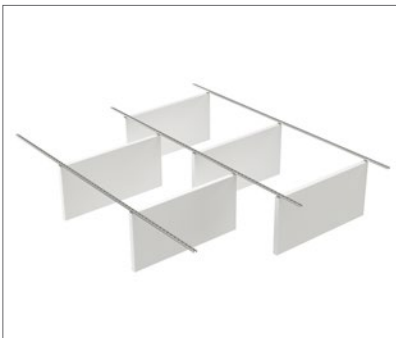

Rockfon Baffel Montasjeprofil løsning montert i en forskutt installasjon.



Rockfon Universal Baffel innfestet i en montasjeprofil.



Markeringer i endene av bafflene for å sikre en enkel og nøyaktig montasje.

1. Rockfon Baffel Montasjeprofil løsning

Systemkomponenter og forbruk*

Baffler	Modulmål (mm)	Pakke	Vekt	Rekkeavstand**		
				1200	600	300
Rockfon Universal Baffle 4F	1200 x 600 x 50	6 stk./pk.	24,0 kg/pk.	0,69 stk./m ²	1,39 stk./m ²	2,78 stk./m ²
	1200 x 450 x 50	6 stk./pk.	19,2 kg/pk.			
	1200 x 300 x 50	12 stk./pk.	30,3 kg/pk.			
	1800 x 600 x 50	6 stk./pk.	33,5 kg/pk.	0,46 stk./m ²	0,93 stk./m ²	1,85 stk./m ²
	1800 x 300 x 50	12 stk./pk.	18,0 kg/pk.			
Rockfon Universal Baffle 2F	1200 x 600 x 50	6 stk./pk.	20,2 kg/pk.	0,69 stk./m ²	1,39 stk./m ²	2,78 stk./m ²
	1200 x 450 x 50	6 stk./pk.	14,2 kg/pk.			
	1200 x 300 x 50	12 stk./pk.	20,9 kg/pk.			
Tilbehør						
① Rockfon Baffel Montasjeprofil, 1,0 mm Galv	3000 x 30 x 30	8 stk./pk.	25 kg/pk.	0,28 stk./m ²	0,56 stk./m ²	1,11 stk./m ²
② Rockfon Baffel Montasjeprofil, 1,0 mm, Hvit	3000 x 30 x 30	8 stk./pk.	25 kg/pk.			
③ Rockfon Baffel Montasjeprofil, 1,0 mm, Sort	3000 x 30 x 30	8 stk./pk.	25 kg/pk.			
④ Rockfon Baffel festeklips + M6 bolt		24 stk./pk.	0,4 kg/pk.	2 stk./baffel		
⑤ Rockfon Baffel skjøtelask for montasjeprofil***		48 stk./pk.	1,5 kg/pk.	1 stk./Support profil		
⑥ Rockfon Baffel endebeleg for montasjeprofil***		48 stk./pk.	0,7 kg/pk.	2 stk./rekke		

* Gjeldende for baffler i parallelle rekker, uten mellomrom.

** Sentermål mellom baffelrekkene (mm).

*** Kun om nødvendig.

Tilbehør

1. Rockfon Baffel Montasjeprofil, Galvanisert



2. Rockfon Baffel Montasjeprofil, Hvit



3. Rockfon Baffel Montasjeprofil, Sort



4. Rockfon Baffel festeklips + M6 bolt



5. Rockfon Baffel skjøtelask for montasjeprofil



6. Rockfon Baffel endebeleg for montasjeprofil



1. Rockfon Baffel Montasjeprofil løsning

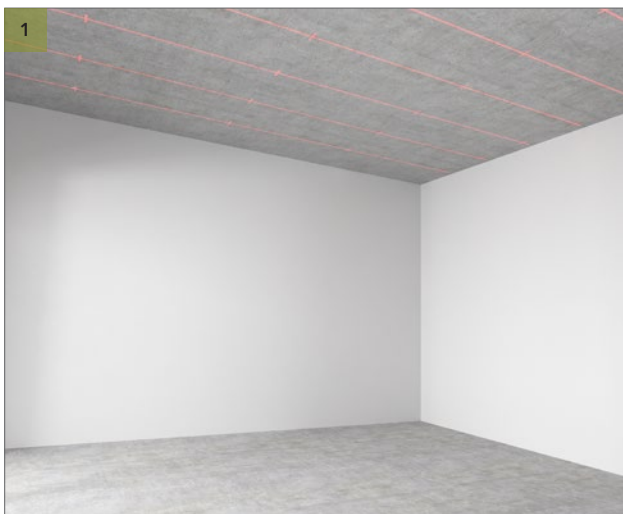

Bruk en lasermåler til symmetrisk oppmåling av borepunkter i rette linjer. Marker borepunkter på etasjeskilleren, i endene av montasjeprofilen og et i midten.

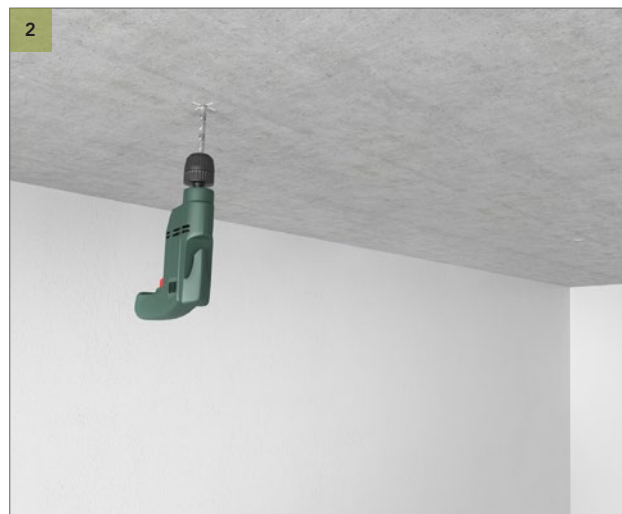

Bor hullene til montasjeprofilene. Benytt godkjente plugger som passer til materialet i etasjeskilleren.



Fest montasjeprofilene til etasjeskilleren, og niveller dem korrekt. Om nødvendig kan det brukes fleksible gummipakninger mellom etasjeskilleren og montasjeprofiler for å kompensere for ujevn overflate eller for nivellering av montasjeprofiler. Husk å bruke godkjente plugger og skruer som passer til etasjeskillerens materiale. Om nødvendig kan det benyttes et endebeslag i enden av montasjeprofilene.

Merk: Om montasjeprofilene ikke er i nivå, er bafflene heller ikke i nivå!

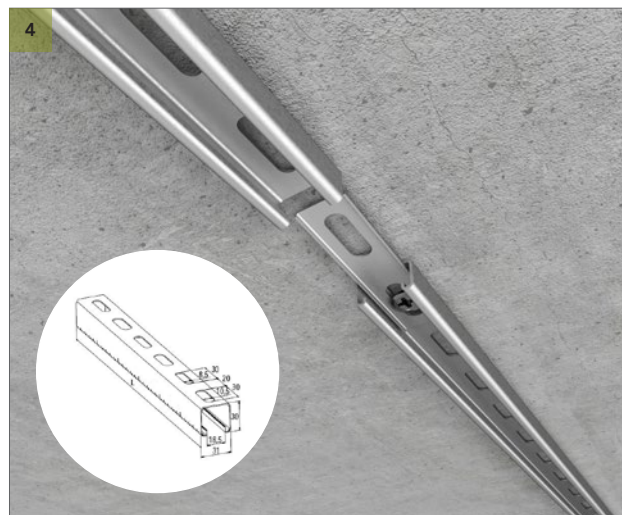

Om det installeres flere montasjeprofiler i forlengelse av hverandre kan Rockfon Baffle skjøtelask for montasjeprofil benyttes. Ved bruk av skjøtelask er det kun bruk for ett innfestingspunkt i overgangen mellom to montasjeprofiler, i stedet for to.

1. Rockfon Baffel Montasjeprofil løsning



Monter festeklips til begge ender av bafflene ved hjelp av en umbraconøkkel og M6-bolt. Sørg for at klipsene er plassert parallelt med lengden på rammen.



Fest bafflene til montasjeprofilen. De er korrekt montert når du hører et "klikk".



Flytt baffelen til ønsket posisjon. Det er mulig å finjustere baffelposisjonen senere.

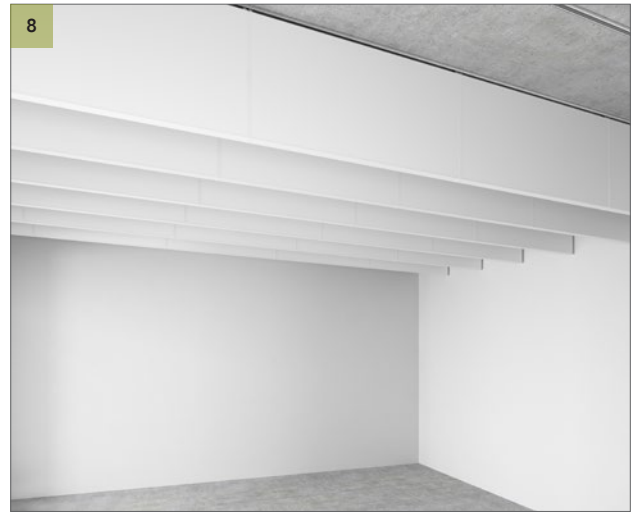

Monter de resterende Rockfon Universal Bafflene, husk å bruke justeringspunktene på endene av bafflene for å sikre at de holder posisjonen i bunn.

2. Rockfon Baffel T24 løsning

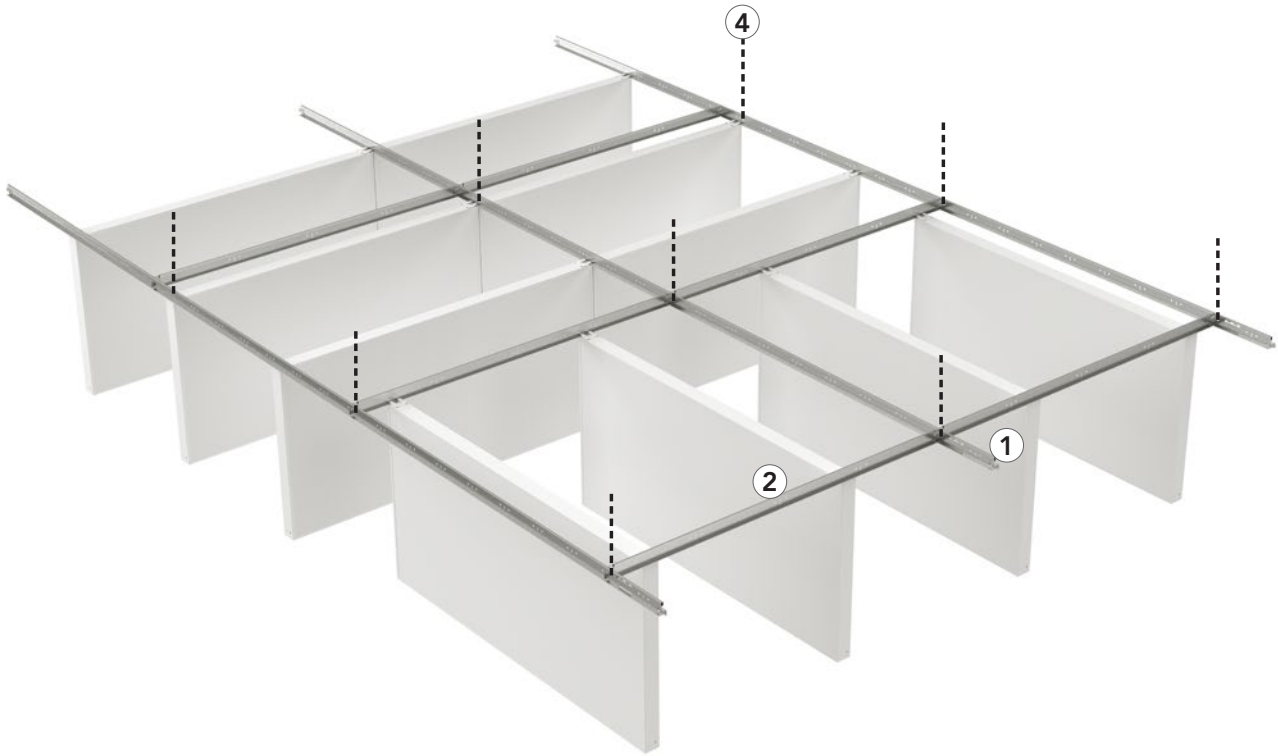

Rockfon Universal Baffel montert til et Chicago Metallic T24 profilsystem.



Rockfon Universal Baffel montert mellom to Chicago Metallic T24 profiler.

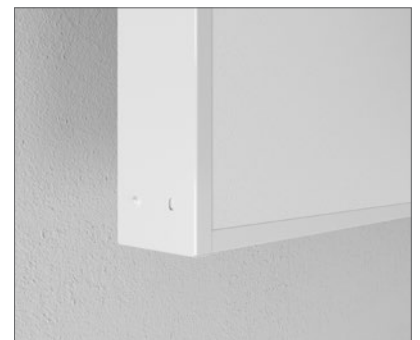

Små justeringspunkter på enden av baffelen for å sikre enkel innretting.

2. Rockfon Baffel T24 løsning

Systemkomponenter og forbruk*

Bafler	Modulmål (mm)	Pakke	Vekt	Rekkeavstand**		
				1200	600	300
Rockfon Universal Baffle 4F	1200 x 600 x 50	6 stk./pk.	24,0 kg/pk.	0,69 stk./m ²	1,39 stk./m ²	2,78 stk./m ²
	1200 x 450 x 50	6 stk./pk.	19,2 kg/pk.			
	1200 x 300 x 50	12 stk./pk.	30,3 kg/pk.			
	1800 x 600 x 50	6 stk./pk.	33,5 kg/pk.	0,46 stk./m ²	0,93 stk./m ²	1,85 stk./m ²
	1800 x 300 x 50	12 stk./pk.	18,0 kg/pk.			
Rockfon Universal Baffle 2F	1200 x 600 x 50	6 stk./pk.	20,2 kg/pk.	0,69 stk./m ²	1,39 stk./m ²	2,78 stk./m ²
	1200 x 450 x 50	6 stk./pk.	14,2 kg/pk.			
	1200 x 300 x 50	12 stk./pk.	20,9 kg/pk.			
Chicago Metallic T24 Click 2890 og tilbehør				Forbruk (1200 mm bafler)		
① Bæreprofil T24 Click 3600	3600 (CC 1200 mm)	15 stk./pk.	19,5 kg/pk.	0,23 stk./m ²	0,23 stk./m ²	0,23 stk./m ²
② Tverrprofil T24 Click 1200		45 stk./pk.	15,7 kg/pk.	1,39 stk./m ²	1,39 stk./m ²	1,39 stk./m ²
④ Pendler HH 320		100 stk./pk.	30 kg/pk.	0,69 stk./m ²	0,69 stk./m ²	0,69 stk./m ²
Chicago Metallic T24 Click 2890 og tilbehør				Forbruk (1800 mm bafler)		
① Bæreprofil T24 Click 3600	3600 (CC 1800 mm)	15 stk./pk.	19,5 kg/pk.	0,16 stk./m ²	0,16 stk./m ²	0,16 stk./m ²
③ Tverrprofil T24 Click 1800		25 stk./pk.	16,2 kg/pk.	0,47 stk./m ²	0,47 stk./m ²	0,47 stk./m ²
④ Pendler HH 320		100 stk./pk.	30 kg/pk.	0,46 stk./m ²	0,46 stk./m ²	0,46 stk./m ²

* Gjeldende for bafler i parallelle rekker, uten mellomrom.

** Sentermål mellom baffelrekkene (mm).

Chicago Metallic T24 Click 2890

1. Bæreprofil T24 Click 3600



2. Tverrprofil T24 Click 1200



3. Tverrprofil T24 Click 1800



Tilbehør

4. Opphengspendler



2. Rockfon Baffel T24 løsning

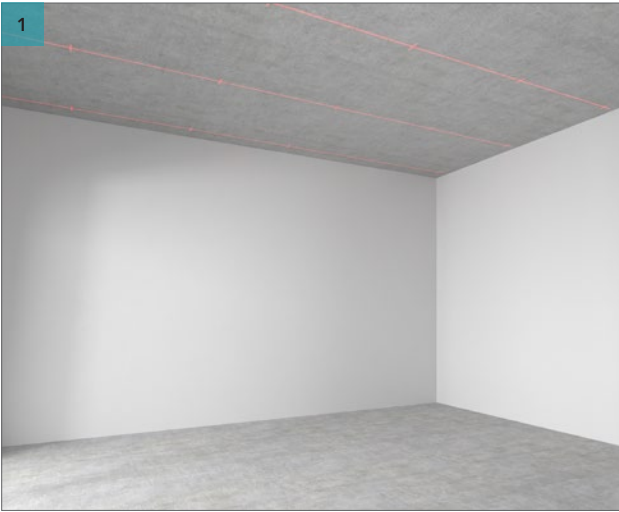

Bruk laser til systematisk oppmåling av borehull i rette linjer. Marker borehull for hver 1200 mm på etasjeskilleren i lengde og bredde.



Bor hull ved alle markeringer.



Bruk godkjent innfestning/krok som passer til etasjeskillerens materiale.



Monter pendlene til øyekrokene og husk å sikre de ved å klemme den øverste delen av pendelen.

2. Rockfon Baffel T24 løsning



Monter bæreprøfil T24 3600 på nederste del av pendelen. Husk å klemme sammen kroken.



Monter tverrprofil Click T24 1200 mm mellom bæreprøfilene for hver 1200 mm.

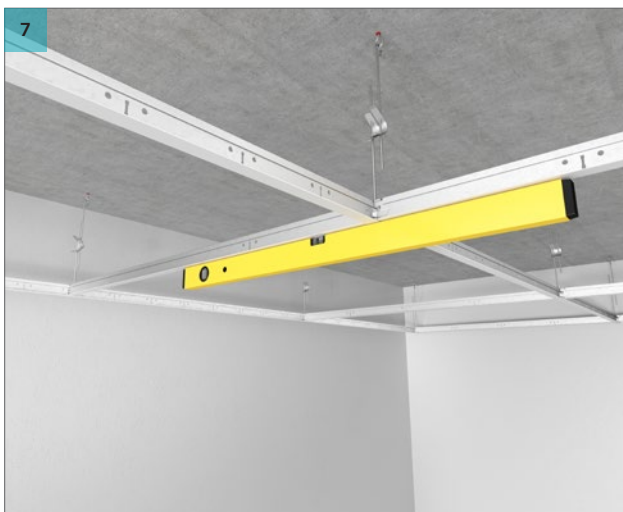

Kontroller at profilsystemet er nivellert før baflene monteres. Bruk fjæren på pendlene til å justere til det riktige nivået for alle T24-profiler.
Merk: Hvis T24 profilsystemet ikke er i nivå, vil baflene heller ikke være det!

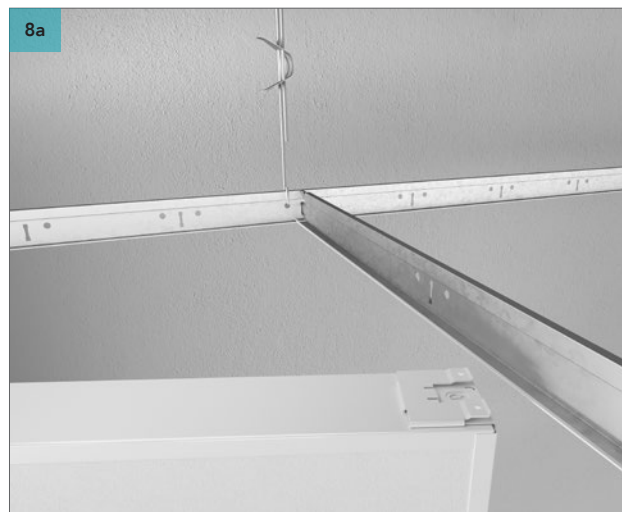

Fest Rockfon Universal Baflene til det nedpendlede Chicago Metallic T24 profilsystemet.

2. Rockfon Baffel T24 løsning



Du kan bruke utstansingene i T24-profilene til å justere retningen/posisjonen på Rockfon Universal Bafle.



Rockfon Universal Baflelerne monteres mellom T24-profiler.



Juster retteheten mellom baflele ved hjelp av justeringspunktene på endene av baflele.

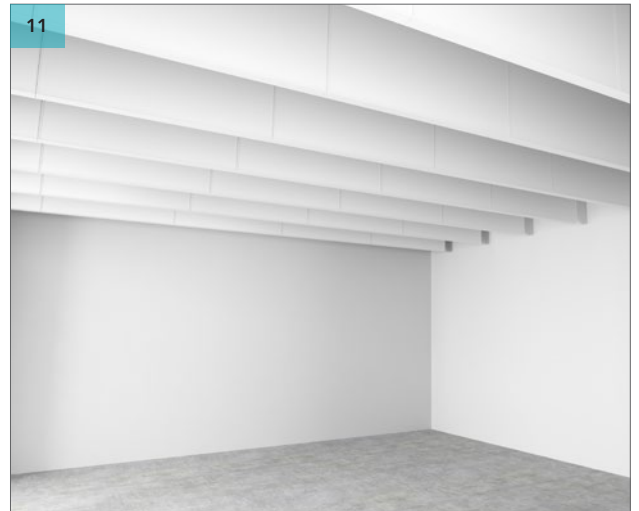

Fest resten av Rockfon Universal Baflele til T24 profilsystemet og niveller dem.

3. Rockfon Baffel Design/Klassisk wirekit løsning

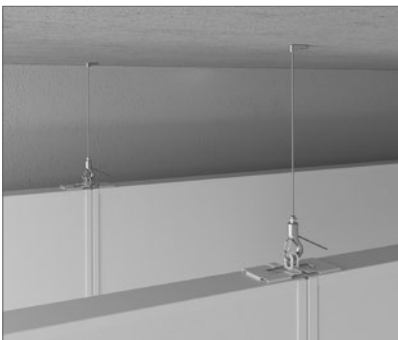

Baffler på rekke – den mest brukte montasjemetoden for to baffler på rekke.



Rockfon Universal Baffel – opphengsøye, åpnet til loddrett posisjon.

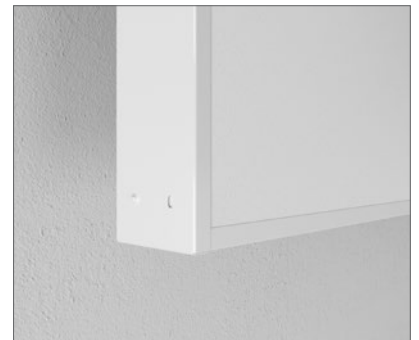

Små justeringspunkter på enden av baffelen for å sikre enkel innretting.

3. Rockfon Baffel Design/Klassisk wirekit løsning

Systemkomponenter og forbruk*

Bafler	Modulmål (mm)	Pakke	Vekt	Rekkeavstand**		
				1200	600	300
Rockfon Universal Baffle 4F	1200 x 600 x 50	6 stk./pk.	24,0 kg/pk.	0,69 stk./m ²	1,39 stk./m ²	2,78 stk./m ²
	1200 x 450 x 50	6 stk./pk.	19,2 kg/pk.			
	1200 x 300 x 50	12 stk./pk.	30,3 kg/pk.			
	1800 x 600 x 50	6 stk./pk.	33,5 kg/pk.	0,46 stk./m ²	0,93 stk./m ²	1,85 stk./m ²
	1800 x 300 x 50	12 stk./pk.	18,0 kg/pk.			
Rockfon Universal Baffle 2F	1200 x 600 x 50	6 stk./pk.	20,2 kg/pk.	0,69 stk./m ²	1,39 stk./m ²	2,78 stk./m ²
	1200 x 450 x 50	6 stk./pk.	14,2 kg/pk.			
	1200 x 300 x 50	12 stk./pk.	20,9 kg/pk.			
Tilbehør						
① Rockfon Baffle Design wirekit		12 stk./pk.	0,7 kg/pk.	1 stk./baffel + 1 stk./rekke		
② Rockfon Baffle Klassisk wirekit		12 stk./pk.	0,6 kg/pk.	1 stk./baffel + 1 stk./rekke		

* Gjeldende for baffler i parallelle rekker, uten mellomrom.

** Sentermål mellom baffelrekkene (mm).

Tilbehør

1. Design wirekit



2. Klassisk wirekit



3. Rockfon Baffel Design/Klassisk wirekit løsning

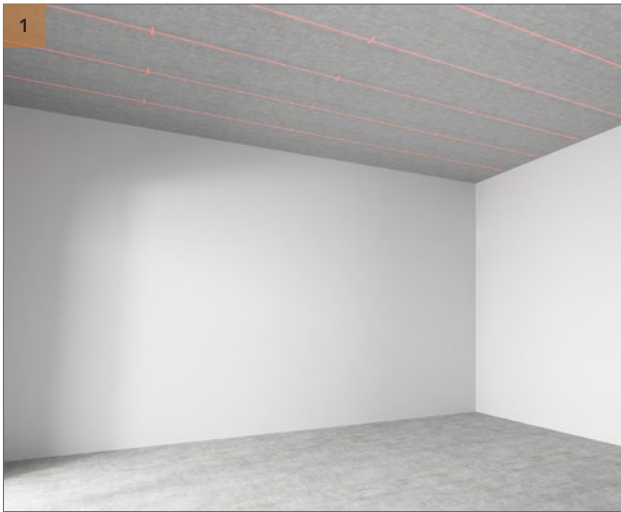

Benytt laser til systematisk oppmåling av borehull i rette linjer. Marker borehull for hver 1200 mm på etasjeskilleren.



Bor hull ved alle markeringer.

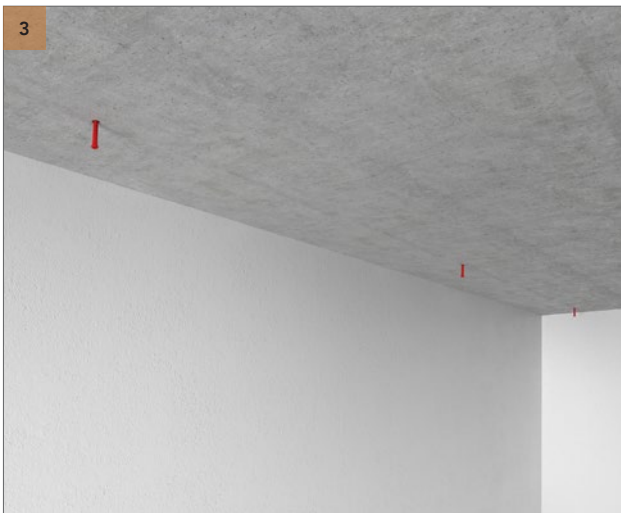

Bruk godkjent innfestning/skrue som passer til etasjeskillerens materiale.

3. Rockfon Baffel Design/Klassisk wirekit løsning

4 - Design wirekit



Fest Rockfon Baffel Design wirekitets øverste del (den med utvendig M13 gjenger) til etasjeskilleren. Bruk skruer som passer til etasjeskillerens materiale og som er små nok til Rockfon Baffel Design wirekitets sylenderdeksel (maks. diameter på skruehode 12 mm).

5a - Design wirekit

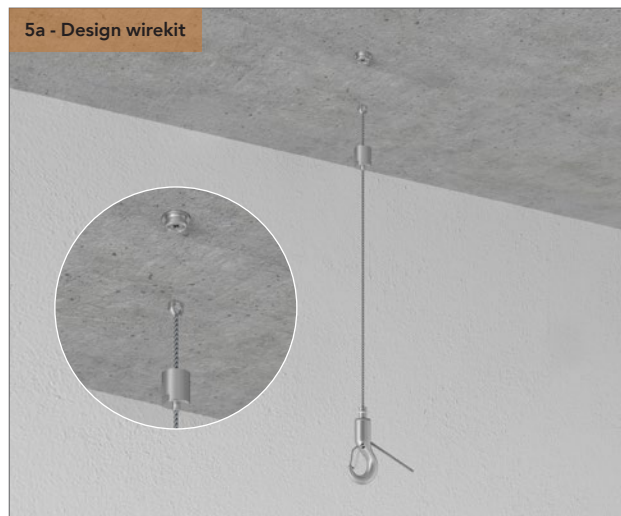

Før ledningskabelen fra Design opphengsettet gjennom sylenderlokket, så kabelens ende er skjult innenfor. Skru den på på den øverste delen (M13- gjenger). Du kan nå feste den justerbare kroken til kabelens nederste ende.

5b - Klassisk wirekit

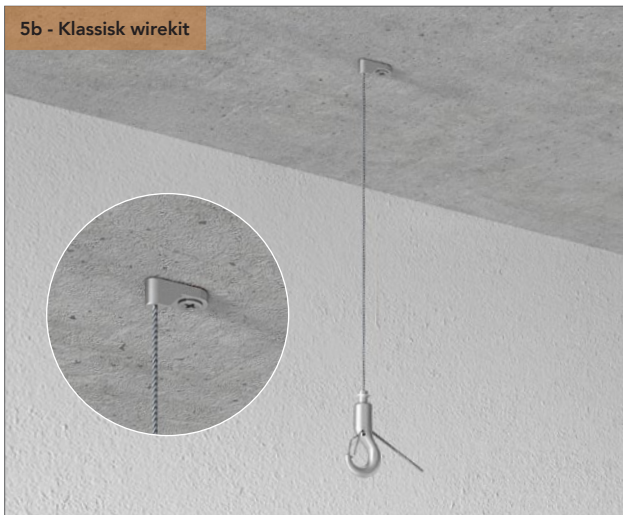

Fest wireenden med 6,5 mm krok til etasjeskilleren ved hjelp av skruen. Du kan feste den justerbare kroken til den motsatte enden av wiren.

6



Løft det flate opphengingsøyet til loddrett posisjon på toppen av Rockfon Universal Baffelen.

Merk: Kontroller at øyet er helt loddrett.

3. Rockfon Baffel Design/Klassisk wirekit løsning



7a
Fest Rockfon Universal Baffelen til opphengsettet ved hjelp av den justerbare kroken.



7b
Plasser et vater på toppen eller under baflene for å sikre at de henger jevnt og er i vater i alle retninger. Nivellering gjøres ved å løsne wirelåsen på kroken og justere med wiren.



8
Fest alle resterende Rockfon Universal Bafler, og juster innretting av rekkene ved hjelp av justeringspunktene på sidene av baflene.

Generelle installasjonsanbefalinger

Fast og plan etasjeskiller

Kontroller alltid at etasjeskilleren er solid, og at bæreevnen er på minst 10 kg pr. nedpendlingspunkt. Sikre at overflaten er jevn. Om ikke må du passe på å jevne ut overflaten før du installerer Rockfon Baffel montasjeprofil løsning.

Profilsystem

Med mindre noe annet er angitt, bør himlingen monteres symmetrisk og fra midten av rommet og ut. Pendler skal festes til bæreprofilen pr. 1200 mm (eller mindre hvis det er ekstra belastning).

Bæreprofilen plasseres CC 1200 mm for 1200 mm bafler.

For modulstørrelsen 1800 x 600 mm er det kun mulig å montere baflene på bæreprofilen, det innebærer at de må monteres vinkelrett på bæreprofilen. Dette betyr at for bafler i 1800 x 600 mm må bæreprofilene monteres med CC 1800 mm.

For korrekt profilmontasje, må det sikres at T-profilene er perfekt nivelleret vannrett og at diagonalmål er like. Bæreprofilenes skjøter bør være forskutt, og der bør være en pendel plassert innenfor 150 mm til hver side av alle brannutstansinger og 450 mm fra enden av den bæreprofilen som ender ved en kantprofil.

Ytterligere pendler kan være nødvendige for å bære vekten av øvrige installasjoner i himlingen.

Bafler

Det anbefales å benytte rene hansker med nitril- eller PU belegning ved montering av Rockfon bafler for å unngå tilsmussing.

For å sikre best mulig arbeidsmiljø anbefaler vi å følge de installasjonsanvisningene som finnes på vår emballasje, samt at gjeldende arbeidspraksis på byggeplassen alltid følges.

Verktøy

Rockfon har utviklet spesielle verktøy som er tilgjengelige på www.rockfon.no

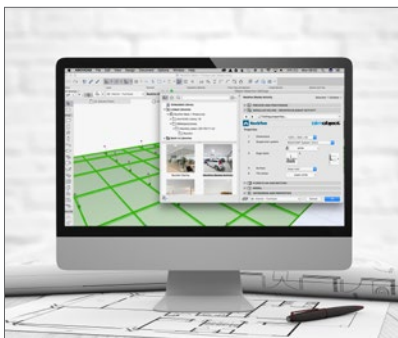

For ytterligere informasjon se CAD-biblioteket på vår hjemmeside.



Generer beskrivelser på våre produkter på hjemmesiden.



Gå på oppdagelse i vårt store galleri av referanseprosjekter på vår hjemmeside.

09.2023 | Alle fargekoder som er nevnt her, er basert på NCS - Natural Colour System[®], som tilhører og brukes på lisens fra NCS Colour AB, Stockholm (2012), eller på fargestandarden RAL. Rockfon er et registrert varemerke. Det tas forbehold for trykktfeil samt for sortiments- og produktekniske endringer uten forutgående varsel.

Sounds Beautiful

