

INSTALLASJONSVEILEDNING

Rockfon® System T24 X DLC™

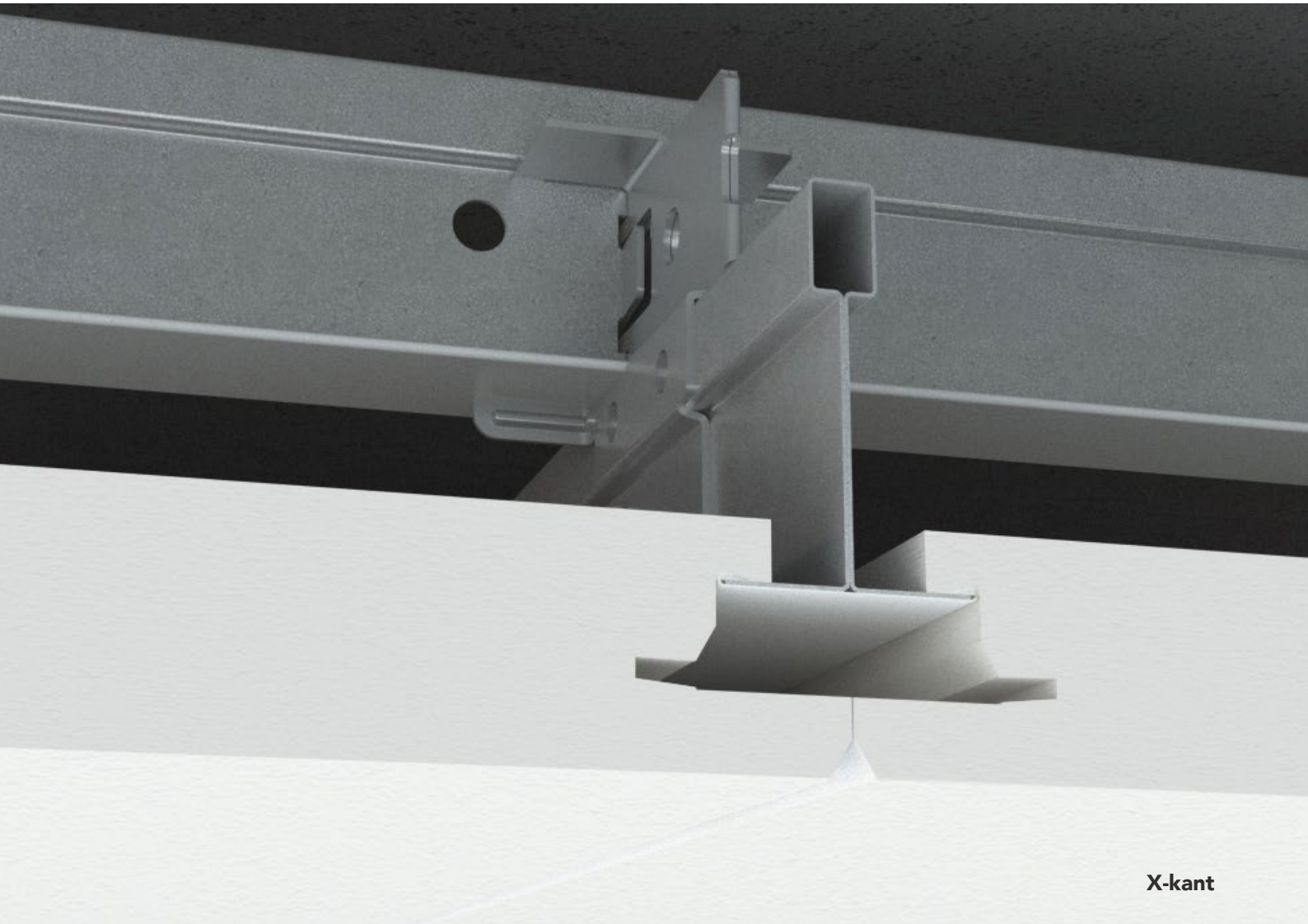

X-kant

Skjult profilsystem
Ubrutt design

- Elegant, ubrutt himlingsuttrykk
- Ideelt, skjult profilsystem til store rom
- Lav montasjehøyde og full demonterbarhet
- Enkel installasjon av plater med store modulmål

Sounds Beautiful

Beskrivelse

Rockfon System T24 X DLC er et skjult profilsystem, som gir et elegant, ubrutt himlingsuttrykk og benyttes sammen med himlingsplater med X-kant.

Systemet består av et profilsystem i to nivåer, hvor øvre og nedre lag med bæreprøfiler er forbundet med en spesialdesignet klips (DLC-klips), som gir ekstra stabilitet og enkel installasjon av større himlingsplater. Systemet er ideelt til store rom og kan også monteres i en halvforbandt løsning. Systemet monteres med Chicago Metallic T24 Click 2890 enten som nedhengt himling i ønsket høyde, eller montert direkte på etasjeskilleren med direktefeste.

Profilsystemet **Chicago Metallic T24 Click 2890** i Rockfon System T24 X DLC leveres med et klikksystem som gir en enkel og rask montering og demontering. T-profilene har en bredde på 24 mm, og alle komponenter er produsert av galvanisert stål med en glatt, hvit overflate som skjules av Rockfon plater med X-kanter.

Systemet omfatter bæreprøfiler, tverrprofiler, pendler og øvrige nødvendige komponenter. Alle T-profiler har samme høyde på 38 mm, hvilket sikrer en god stabilitet og enkel integrasjon med armaturer.

Systemet gir full demonterbarhet av de monterte platene. Systemet er kjennetegnet ved at man under platemontasjen eller demontasjen aldri kommer over toppen av profilsystemet, hvor det ofte kan være installasjoner m.m. Rockfon plater med X-kant fås i forskjellige modulstørrelser (se oversikt på side 3). Hvilket montasjeprinsipp som skal benyttes avhenger av valgte plateformat (se layoutmuligheter på side 5).

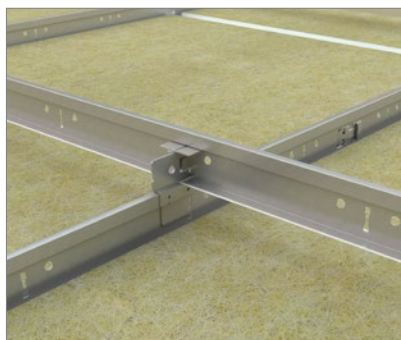
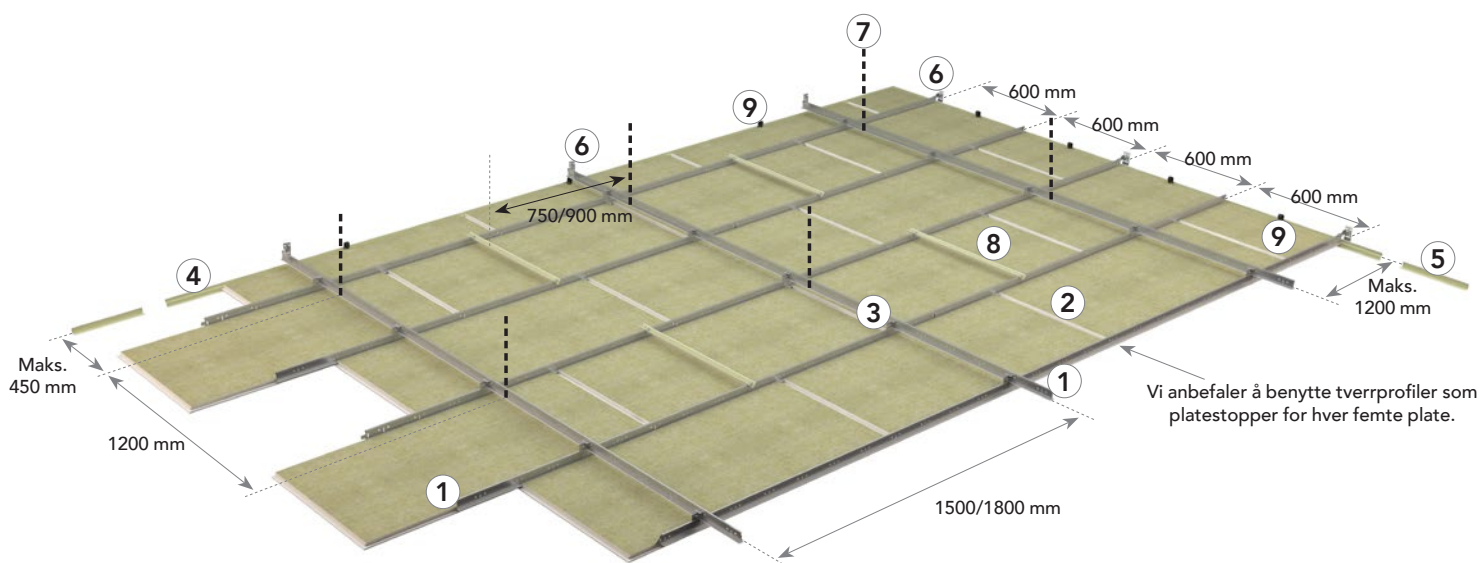

Skjøten med DLC-klips mellom øvre og nedre profillag sikrer stabilitet og enkel installasjon.

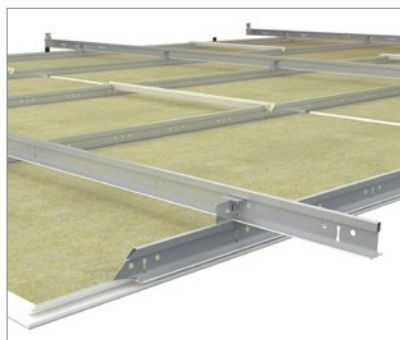

Profilsystemet i to nivåer sikrer enkel montasje av himlingsplatene.

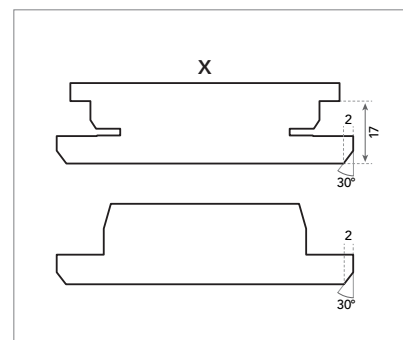

En himlingsplate med symmetriske X-kanter gir en hurtig montering i begge retninger.

Systemkomponenter og forbruk

Plate	Chicago Metallic T24 Click 2890					Kantprofiler		Tilbehør					
	1		2		3	4	5	6	7	8	9	10	
-	Øvre bæreprøfil T24 Click 3600	Nedre bæreprøfil T24 Click 3600	Tverrprofil T24 Click 600	Tverrprofil T24 Click 900	DLC klips	Skygge-fugeprofil	Kantprofil	Vegg- og overgangsbeslag for T-profil	Pendel	Avstands-holder	Kantfjær FIXT	Avstivningsprofil	
Modulmål (mm)	Forbruk/m ²												
600 x 600	2,78 stk./m ²	0,67 lm./m ²	1,66 lm./m ²	0,33 lm./m ²	-	1,11 stk./m ²	1)	1)	1) 3)	0,56 stk./m ²	1) 4)	1) 2)	-
900 x 900	1,23 stk./m ²	0,67 lm./m ²	1,11 lm./m ²	-	0,27 lm./m ³	0,74 stk./m ²	1)	1)	1) 3)	0,56 stk./m ²	1) 4)	1) 2)	2,22 lm./m ²
1200 x 600	1,39 stk./m ²	0,67 lm./m ²	1,66 lm./m ²	0,27 lm./m ²	-	1,11 stk./m ²	1)	1)	1) 3)	0,56 stk./m ²	1) 4)	1) 2)	-
1800 x 600	0,93 stk./m ²	0,67 lm./m ²	1,66 lm./m ²	0,27 lm./m ²	-	1,11 stk./m ²	1)	1)	1) 3)	0,56 stk./m ²	1) 4)	1) 2)	-
2100 x 600	0,79 stk./m ²	0,67 lm./m ²	1,66 lm./m ²	0,23 lm./m ²	-	1,11 stk./m ²	1)	1)	1) 3)	0,56 stk./m ²	1) 4)	1) 2)	-
2400 x 600	0,70 stk./m ²	0,67 lm./m ²	1,66 lm./m ²	0,21 lm./m ²	-	1,11 stk./m ²	1)	1)	1) 3)	0,56 stk./m ²	1) 4)	1) 2)	-

Ovenstående forbruk er basert på den øvre bæreprøfilen med C/C avstand på 1500 mm.

1) Forbruk avhenger av romstørrelse.

2) Kantfjær benyttes til å låse platen fra veggen. Når det benyttes kantfjær bør det være god plass mellom platen og veggen for at kantfjæren kan benyttes. Bruk én kantfjær pr. 600 mm plate.

3) For bedre stabilitet anbefaler vi å feste alle de øverste bæreprøfilene og annenhver av de nedre bæreprøfilene til veggen.

4) Vi anbefaler bruk av avstandsholdere.

Plate - X-kant

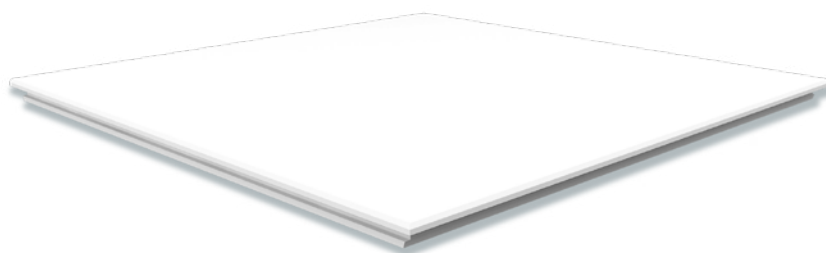

Chicago Metallic T24 Click 2890

1. Øvre og nedre bæreprøfil T24 Click 3600



2. Tverrprofil T24 Click 600/900



Kantprofiler

4. Skygge-fugeprofil



3. DLC-klips



5. Kantprofil



Tilbehør

6. Vegg- og overgangsbeslag for T-profil



7. Pendel



8. Avstandsholder



9. Kantfjær FIXT



10. Avstivningsprofil



Egenskaper



Systembæreevne

			Maks. belastning (kg/m ²)	
Avstand mellom primær/sekundær bæreprofil (mm)	Pendelavstand (mm)	Platestørrelse (mm)	Maks. 2,5 mm nedbøyning	Maks. 4,0 mm nedbøyning
1500/600 (900)	1200	600 x 600	6,3	10,5
		900 x 900	4,8	8,0
		1200 x 600	6,3	10,5
		1800 x 600	6,3	10,5
		2100 x 600	6,3	10,5
1800/600 (900)	1200	2400 x 600	6,3	10,5
		600 x 600	-	5,7
		900 x 900	-	4,1
		1200 x 600	-	5,7
		1800 x 600	-	5,7
		2100 x 600	-	5,7
		2400 x 600	-	5,7

Systembæreevne er bestemt ut fra en maks. nedbøyning av de enkelte komponenter tilsvarende 1/500 av spennvidden eller den akkumulerte nedbøyningen av alle konstruksjonskomponenter som ikke overskrider 2,5 eller 4,0 mm. Bæreevnen er oppgitt som jevnt fordelt last i kg/m², platevekten er ikke tatt med, og profilvekten er inkludert.



Korrosjonsbestandig

Klasse B (EN13964)



Demonterbar

Plater montert i Rockfon System T24 X DLC er fullt ut demonterbare.



Brannmotstandsevne

Visse Rockfon plater har blitt testet og klassifisert i henhold til den europeiske standard EN 13501-2 og/eller nasjonale standarder. Vennligst kontakt Rockfon.

Velegnede plater

Rockfon System T24 X DLC fås med følgende Rockfon plater:

Plater	Tykkelse (mm)	Dimensjoner (mm)					
		600 x 600	900 x 900	1200 x 600	1800 x 600	2100 x 600	2400 x 600
Rockfon Blanka®	22	•		•	•		
Rockfon® Sonar®	22	•		•	•		
Rockfon® MediCare® Plus	22	•					
Rockfon Color-all®	22	•		•	•		
Rockfon Color-all® Special	22	•					
Rockfon Blanka®	25		•			•	•
Rockfon® Sonar®	25		•				•

Ytterligere dimensjoner kan monteres i Rockfon System T24 X DLC. Kontakt Rockfon for mer informasjon.

Systeminstallasjon

Layoutmuligheter og plassering av pendler

Rockfon plater med X-kant kan installeres i Rockfon System T24 X DLC. Nedenfor vises et par layoutmuligheter avhengig av platestørrelsen.

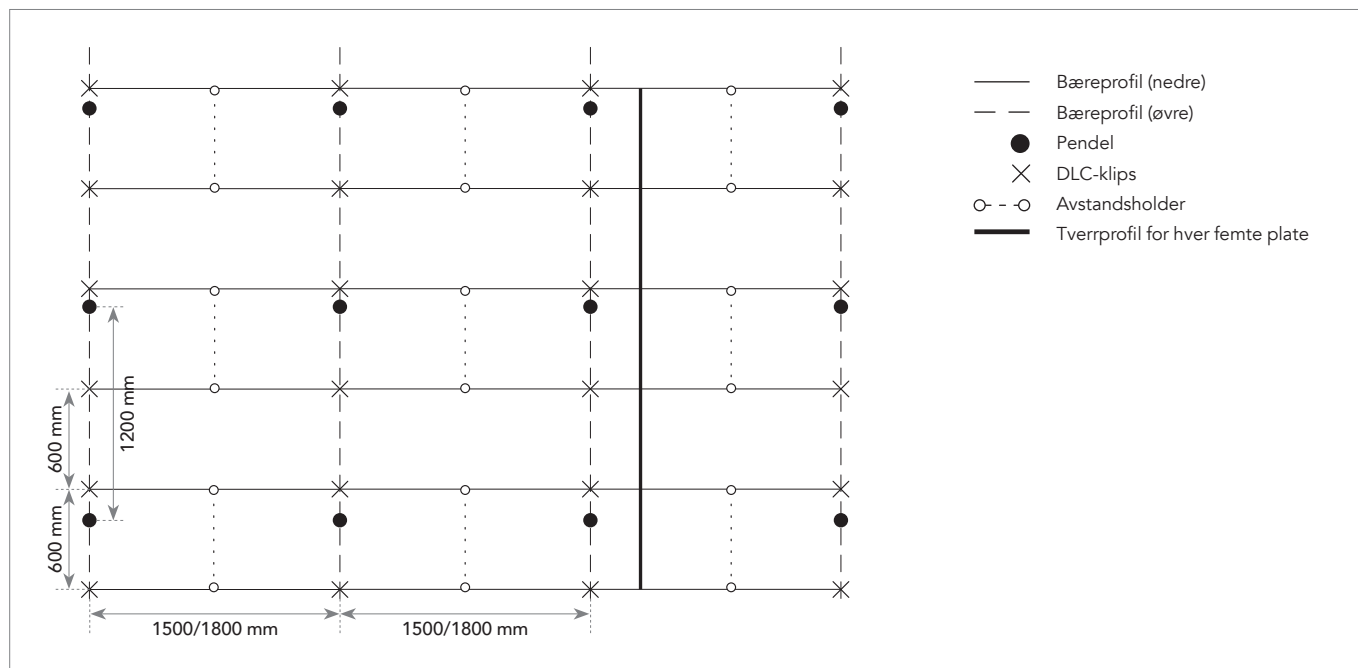

Installasjonskrav

Under og etter installasjon av profiler er det viktig å kontrollere at T-profilene er montert perfekt vannrett. Rockfon anbefaler en maksimal nivåforskjell på +/- 1 mm mellom profilene, og denne bør ikke akkumuleres. Denne toleransen er gjeldende for alle retninger.

Det er samtidig viktig å kontrollere at det er en rett vinkel (90°) mellom de øverste og nederste bæreprofilene. Dette gjøres enkelt ved å sammenligne de to diagonalene. Se de anbefalte diagonalmåler og toleranser nedenfor.

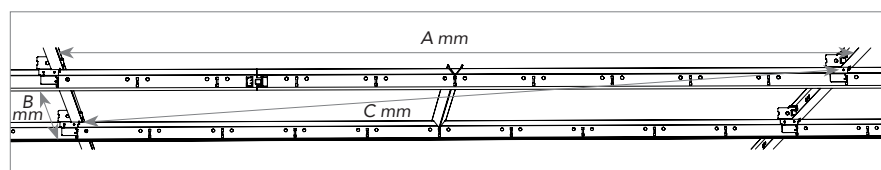
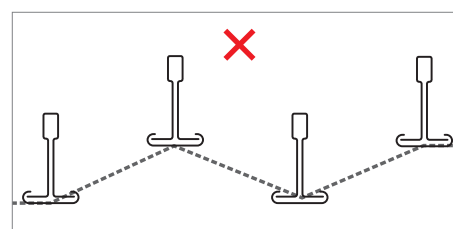
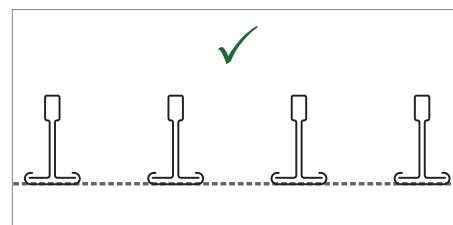

Modulmål (A x B)	Diagonal (C)	Toleranse
mm		
1500 x 600	1584,4	+/- 1,0
1800 x 600	1867,1	
1500 x 900	1716,4	
1800 x 900	1980,3	

Platemontasje

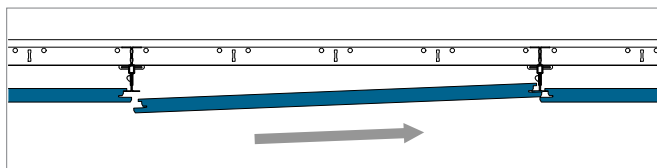

Før platens X1-kant inn i den nederste T-profilen.

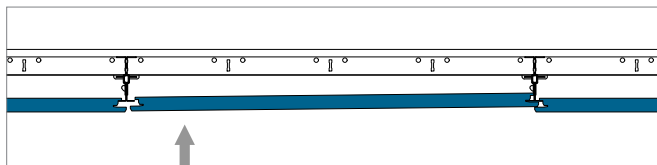

Løft platens bakerste kant (motsatt X1) opp over den nederste T-profilen.

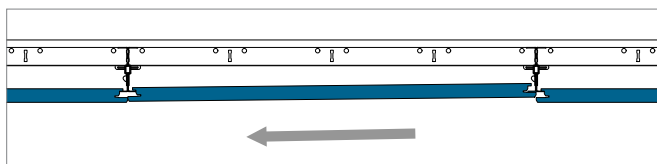

Trekk platen tilbake.

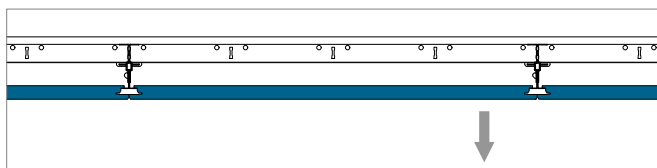

Senk forsiktig platen på plass.

Minste innbyggningshøyde (mm)

Himlingsplater installert i Rockfon System T24 X DLC er fullt demonterbare. Systemet er kjennetegnet ved at platene under montering og demontering aldri kommer over profilsystemet, hvor det ofte er andre installasjoner.

Installasjonshøyden er definert som avstanden fra undersiden av platen til undersiden av etasjeskilleren, hvor pendlene er festet. D er minimumshøyden for enkel montasje og demontasje.

Monteringsmetode	D
Direktefeste 50	104 mm
Direktefeste 80	134 mm
Direktefeste 100	154 mm
Justerbart montasjebeslag 80-120	134 - 174 mm
Pendler	Fra 169 mm
Konstruksjonshøyde for plater inkl. profilsystem i to nivåer.	92 mm

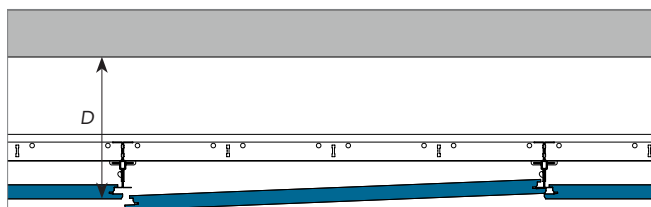

Kantavslutninger

Nedenfor er vist eksempler på kantavslutninger. Ytterligere detaljer kan findes på www.rockfon.no.

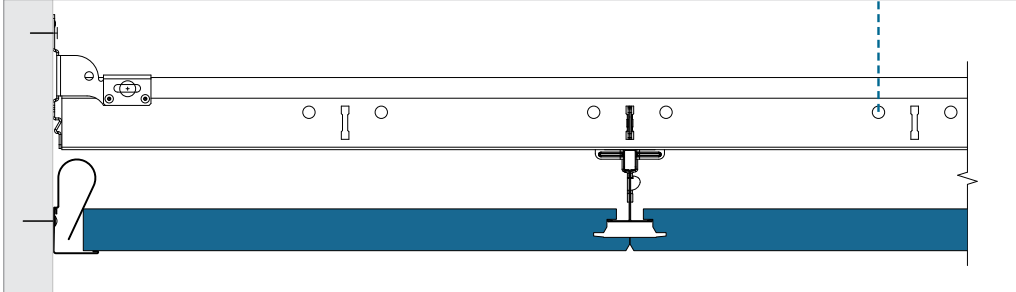

Kantavslutning med kantprofil. Husk altid å låse platen med kantfjær..

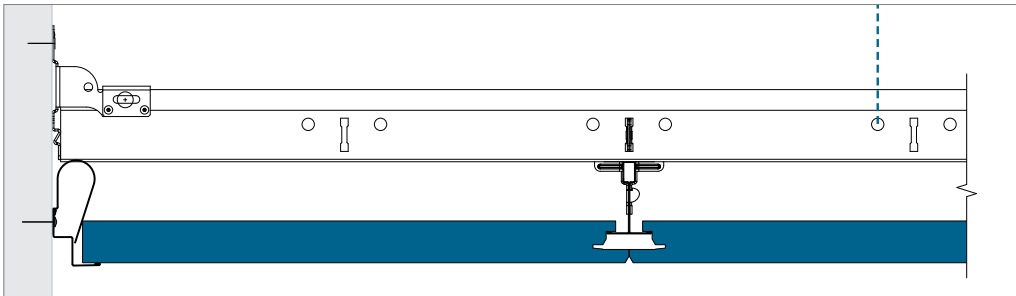

Kantavslutning med skyggefugeprofil. Husk alltid å låse platen med kantfjær..

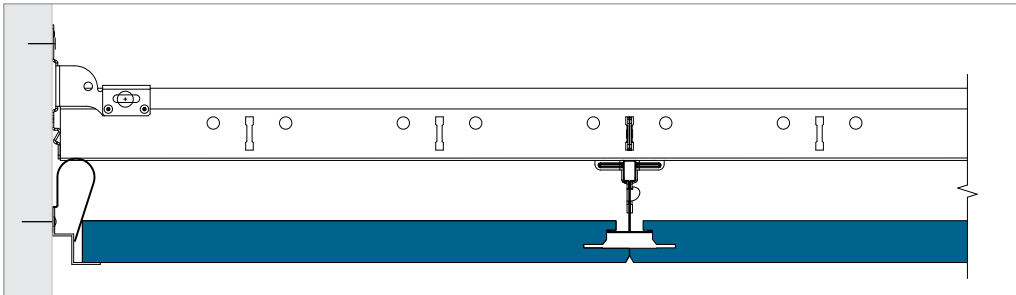

Kantavslutning med aluminium skyggefugeprofil. Husk alltid å låse platen med kantfjær..

Integrasjon av armaturer

Rockfon himlingsplater er enkle å skjære til, hvilket gjør det meget enkelt å integrere ventilasjons- og lysarmaturer i en Rockfon himling. Tilpasninger kan utføres med en enkel hobbykniv.

Hvis himlingen skal kunne bære ytterligere belastninger, anbefaler vi ekstra tiltak i form av trykkfordelende avlastningsplater eller avlastningsstenger som hviler på profilsystemet, og som overfører vekten av det monterte armaturet til profilsystemet. Ved bruk av avlastningsstenger bør du være oppmerksom på at himlingsplaten kun er understøttet av profilsystemet på to sider. Størrelsen av avlastningsplaten bør ikke være større enn platens eksakte mål, og vi anbefaler å benytte ekstra pendler til motvirkning av

nedbøyninger. Ved bruk av avlastningsstenger til å bære vekten av andre installasjoner anbefaler vi et spenn på maksimalt 600 mm, og om nødvendig anbefales det å bruke flere pendler til å motvirke potensiell nedbøyning.

Når du skal installere modulbelysning i Rockfon System T24 X DLC, må du være oppmerksom på det spesielle kantdesignet og modulstørrelsen på denne systemløsningen. På grunn av profilsystemets design benyttes en ramme, foruten det vanlige standard armaturet. Dette skaper en estetisk og godt nivellert himlingsflate. Den presise størrelsen av himlingsplaten er meget nært modulmålet, og forsiden av platen er ca. 16 mm under den nederste delen av T-profilen.

Planlegging

En grundig planlegging og tilrettelegging av installasjonsprosessen vil gi mindre merarbeid og færre skader på himlingsplatene. Vi anbefaler å gjennomgå installasjonsarbeidet grundig og i god tid med andre installatører som skal arbeide i eller nær himlingen. Ved å gjøre dette unngås skadete og skitne himlingsplater lettere, noe som reduserer prosjektkostnadene.

Oversikt over systembæreevne

	Installasjonsvekt		
	< 0,25 kg/stk.	0,25 ≥ 3,0 kg/stk.	> 3,0 kg/stk.
Liten armaturintegrasjon; Spotlights, downlights, høyttaler, ventilasjon o.l.	Tegning A	Tegning B	Opphengt individuelt
Stor armaturintegrasjon; Større lamper, høyttaler, ventilasjon o.l.	Tegning A	Tegning B	Opphengt individuelt
Modulbelysning og ventilasjonsarmaturer til direkte montasje i profilsystem.	Tegning C; Systembæreevne (hvis vekten er jevnt fordelt over profilene i kg/m ²)		

Ved integrering av installasjoner i Rockfon System T24 X DLC bør du alltid følge de lokale bygningsregler hvis kravene er strengere enn de anbefalingene som er nevnt i ovenstående tabell.

Kontakt Rockfon for mer informasjon om egnede lysarmaturer, tilbehør og tilgjengeligheten av CAD tegninger av de forskjellige installasjonene integrert i Rockfon System T24 X DLC.

Tegning A

Integrasjonen av en spotlight, røykvarsler, høyttaler mm. (som veier <math><0,25\text{ kg/stk.}</math>).

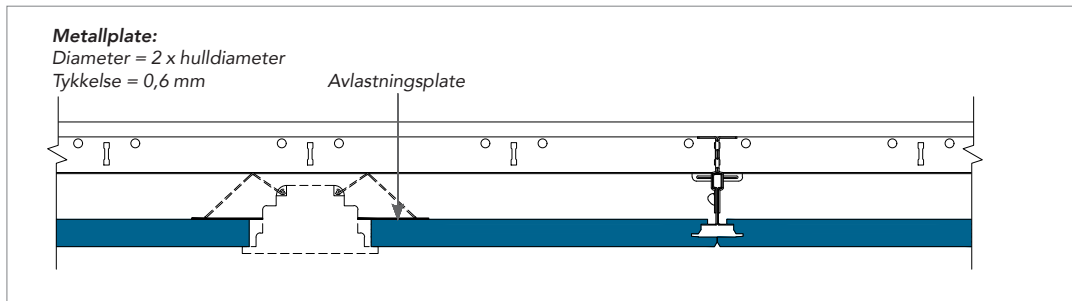

Tegning B

Integrasjonen av spotlight, lysarmatur, røykvarsler, høyttaler, o.l. (som veier $0,25 \geq 3,0$ kg/stk.).

Det anbefales sterkt å benytte en passende avlastningsplate til å overføre belastningen til profilsystemet (som vist på tegning) eller å benytte avlastningsstenger. Det anbefales også å bruke ekstra pendler for å unngå nedbøying, samt ved montering av lysarmaturer at disse sentreres i platen.

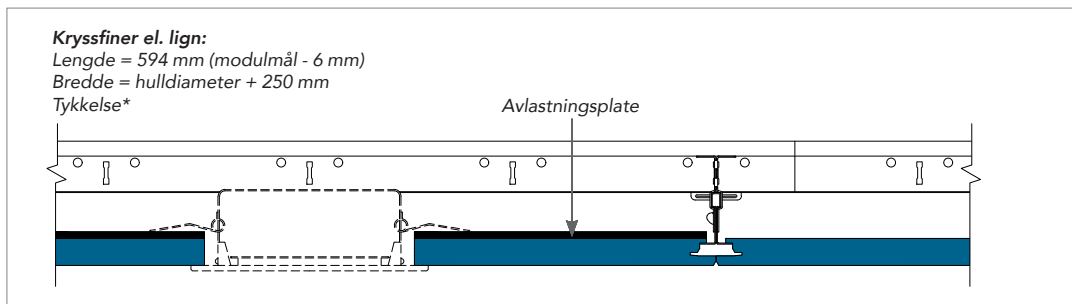

* Tykkelsen på avlastningsplaten skal dimensjoneres i forhold til vekt, størrelse og plassering av spotlight, høyttalere osv. Avlastningsplaten skal ikke kunne bøyes ned etter installasjonen.

Tegning C

Integrasjonen av en moduloppbygget lys- eller ventilasjonsarmatur (jevnt fordelt i profilsystemet), som maks. veier systemets bæreevnekapasitet. Hvis det forventes at systembæreevnen overstiges, anbefales det sterkt å henge opp installasjonen individuelt.

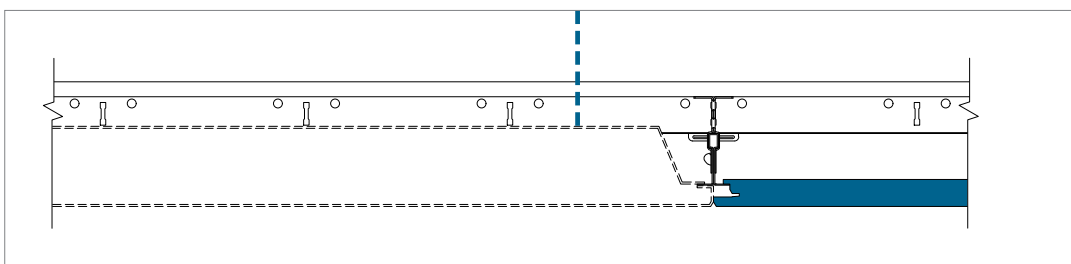

Spesialløsninger

Halvforbant løsning

Med Rockfon System T24 X DLC er det mulig å installere himlingen i halvforbant layout med standardkomponenter.

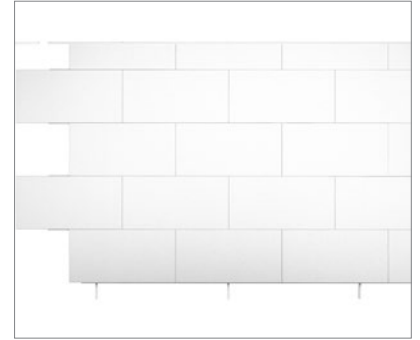
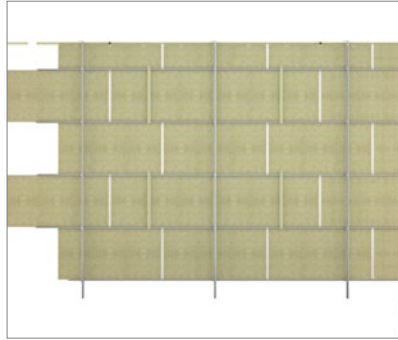
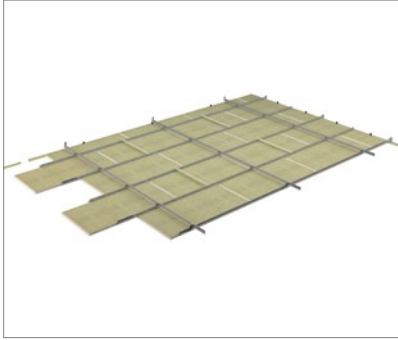

Plateklips

For innfesting av plater tilbyr vi et utvalg av plateklips. I mindre rom, entreer, trapperom etc., som kan bli utsatt for trykkforskjeller mellom rommet og hulrommet over himlingen, anbefales det å sikre himlingsplatene med klips på baksiden. Dette anbefales også i rom hvor rengjøring av himlingen er nødvendig.

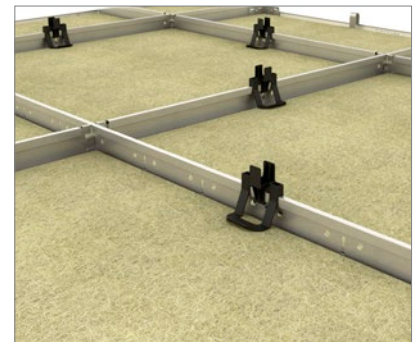

Ramme til lysarmaturer

Denne elegante rammen til lysarmaturer, og som er spesielt utviklet til Rockfon System T24 X DLC, passer perfekt ned i profilsystemet og sikrer en estetisk og praktisk avslutning. Rammen kan brukes til både lysarmaturer og andre tekniske installasjoner uten å skulle gå på kompromiss med himlingens visuelle uttrykk, idet mellomrom mellom ramme og himlingsplate skjules.



Vegg- og overgangsbeslag (til eliminering av nedbøyning)

Perfekt tilpasset til våre Rockfon profilsystemer, gjør brofunksjonen det mulig å sikre dine T-profiler på tvers av forskjellige platetykkelser opptil 20 mm.

Beslaget er enkelt å montere, og det er samtidig et allsidig, ubrennbart verktøy som kan brukes til tekniske installasjoner med forskjellige dimensjoner uten bruk av diverse avlastningsplater.

For bruk av vegg- og overgangsbeslaget som brofunksjon skal du kun skru vegg- og overgangsbeslaget fast til T-profilen, samt til tverr- eller bæreprøfilen. På denne måten overføres vekten av serviceintegrasjonen til profilsystemet. Dermed sikres det at det ikke hviler belastning på platen, hvilket eliminerer problemer med nedbøyning.

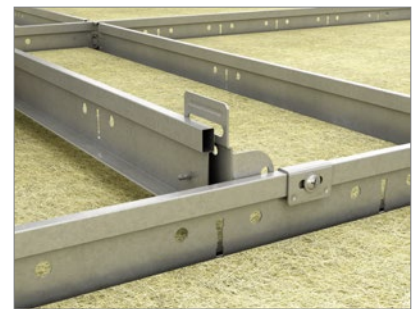
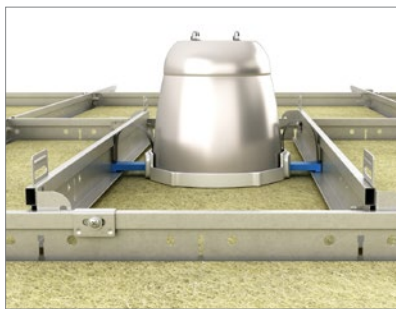

Generelle installasjonsanbefalinger

Overgang mellom himling og vegg eller annen loddrett flate

Kantprofilen skal festes til den loddrette flaten i ønsket høyde ved hjelp av korrekt innfesting pr. maks. 300 mm. Sørg for at skjøter mellom profilene er tette og pene, og at det ikke er knekk mellom profilene, slik at de forblir i nivå. Bruk så lange kantprofiler som mulig for å oppnå det peneste resultatet. Det anbefales å bruke profiler som er min. 300 mm lange.

Treprofiler, treskyggelister og metallister

Treskyggelister bør ikke benyttes med brannsikre himlinger.

Overgang mellom himling og buet, loddrett veggflate
Bruk av valsede kantprofiler er den mest korrekte metode til dette. Kontakt Rockfon for mer informasjon om valsede kantprofiler.

Hjørner

Kantprofiler bør skjæres i gjæring ved hjørner. Skjøter som overlapper hverandre, kan utføres ved innvendige hjørner når det benyttes metallprofiler, med mindre annet er spesifisert.

Profilsystem

Dette systemet skal monteres i to nivåer. Et øvre og et nedre nivå av bæreprfiler.

Pendlene festes til øverste lag av bæreprfiler med en avstand på maks. 1200 mm og justeres til ønsket nivå. Første pendel monteres dog maks. 450 mm fra vegg. Øverste lag av bæreprfiler monteres med en avstand på maks. 1800 mm.

Nederste lag bæreprfiler bærer platenes belastning og skal festes til de øverste bæreprfilene med DLC-klips, hvor de to nivåene med profiler krysser hverandre. Platene med X-kant er enkle å installere og fullt demonterbare i dette systemet.

De øvre bæreprfilene festes til vegg med et passende beslag. Annenhver bæreprfil i nederste lag skal også festes til vegg. Avstandsholderen bør benyttes i hvert andre felt, som vist på tegningen på side 2.

For å unngå forskyvning av platene skal det benyttes en tverrprofil i begynnelsen og enden av hver rekke av plater. Disse tverrprofilene må monteres til nederste nivå av bæreprfiler. Videre bør det brukes tverrprofiler for hver femte platerrekke. Platene skal sikres med en kantfjær for hver 600 mm.

Ilegging av plater

Det anbefales å benytte rene hansker med nitril- eller PU belegning ved ilegging av Rockfon platene for å unngå tilsmussing. Tilpasning foretas enkelt med en skarp kniv. Alle tilskårne kanter og gjennomføringer skal etterbehandles med kantmaling i henhold til gjeldende byggeforskrifter. For å sikre best mulig arbeidsmiljø anbefaler vi at de installasjonsanvisninger som finnes på vår emballasje følges, samt at gjeldende arbeidspraksis på byggeplassen alltid følges. Det anbefales to personer til å installere 1800 x 600 mm plater.

Merk: Visse plater med matt, plan overflate er retningsbestemte. For å sikre et ensartet uttrykk i den ferdige himlingen er det viktig at alle platene vender samme vei. Platens retning fremgår av en pil på baksiden av platen.

Verktøy

Rockfon har utviklet spesielle verktøy som er tilgjengelige på www.rockfon.no



Besøk vårt online CAS- bibliotek eller BIM portal for å hjelpe deg i ditt prosjekt.

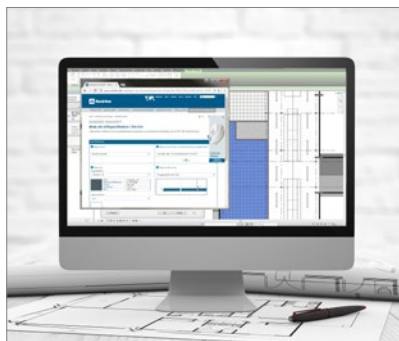

Generer beskrivelsestekster på våre produkter på hjemmesiden.



Gå på oppdagelsesferd i vårt store bibliotek av referanseprosjekter på vår hjemmeside.

09.2023 | Alle fargekoder som er nevnt her, er basert på NCS - Natural Colour System[®], som tilhører og brukes på lisens fra NCS Colour AB, Stockholm (2012), eller på fargestandarden RAL. Rockfon er et registrert varemerke. Det tas forbehold for trykktfeil samt for sortiments- og produkttekniske endringer uten forutgående varsel.

Sounds Beautiful

