

INSTALLASJONSVEILEDNING

Rockfon® System Eclipse Wall™

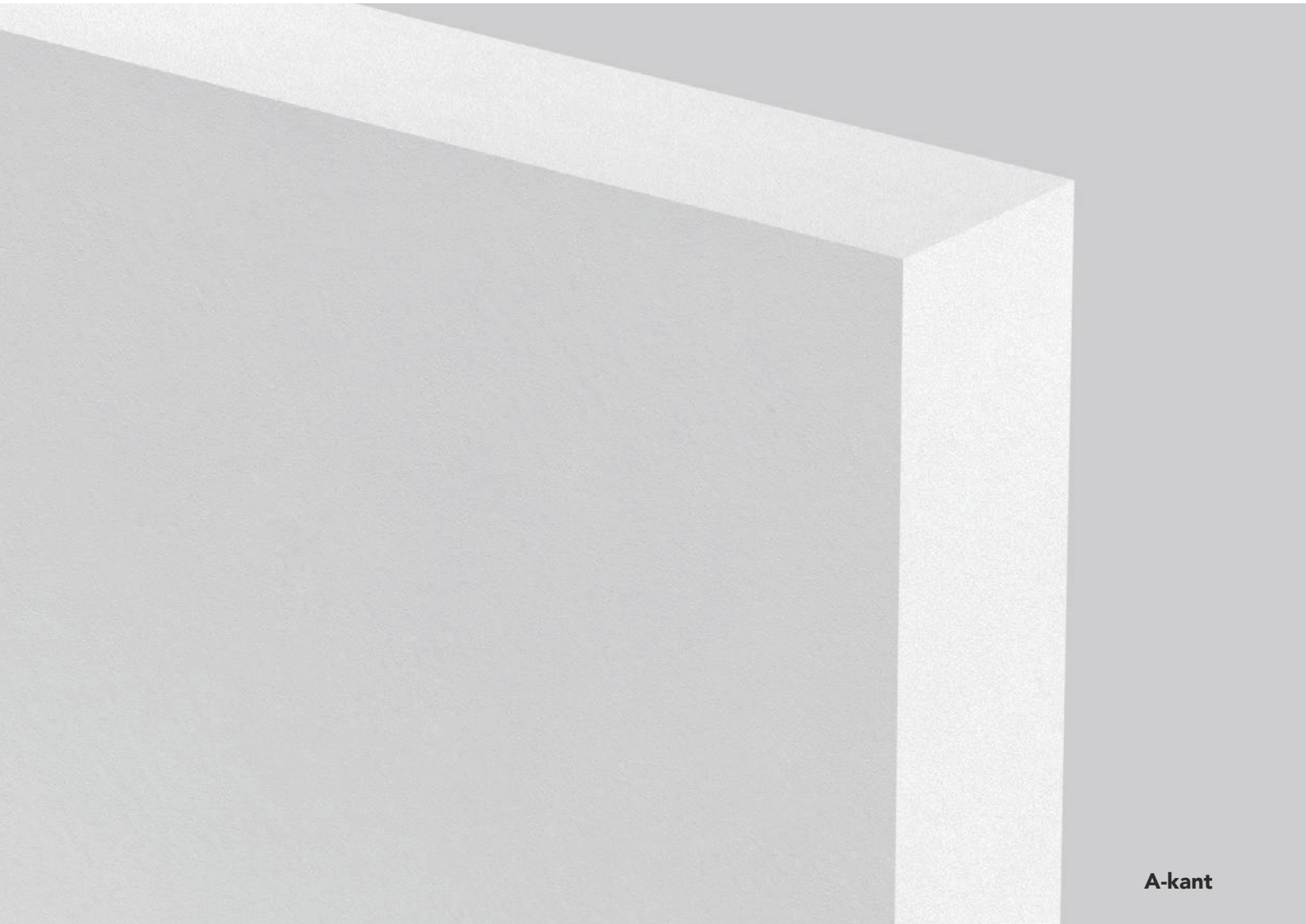

A-kant

Veggabsorbentsystem uten ramme

- Forbedret designfrihet med flere former av veggabsorbenter samt installering i forskjellige vinkler og veggavstander
- Den perfekte løsningen til akustiske forbedringer i et rom
- En komplett akustisk løsning til åpne kontorlandskap med standard Rockfon Eclipse® plater
- Rask og enkel installasjon

Sounds Beautiful

Beskrivelse

Rockfon System Eclipse Wall er en akustisk løsning uten ramme, og som er tilgjengelig i mange geometriske former. Den synlige siden av Rockfon Eclipse veggabsorbenten med A-kanter har en matt malt fleeceoverflate, som er glatt og ekstra hvit samt antistatisk, hvilket forlenger dens levetid. Den andre siden av veggabsorbenten har en akustisk hvit fleece.

Rockfon System Eclipse Wall skal installeres med spesielle Rockfon Eclipse opphengssett.

Det er to forskjellige opphengssett: Et Direct opphengssett som skaper et mellomrom mellom vegg og veggabsorbent på 15 mm, samt et Stepped opphengssett som skaper et mellomrom på 65 mm. Ved å bruke en kombinasjon av disse to opphengssettene er det mulig å overlappe veggplatene.

Dette akustiske systemet er ideelt til rom og bygninger hvor det ikke er mulig å benytte en tradisjonell nedhengt himling (f.eks. hvor prinsippet om termisk masse er innarbeidet i bygningens design), eller hvis det estetisk ikke passer. Det er en god og fleksibel løsning til å forbedre akustikken i et rom i en allerede eksisterende bygning.

Forbehold

Rektangel 2360 x 1160 mm kan kun monteres vannrett på de lengste sidene, og kun med Direct veggbeslag. Trekant kan kun monteres med spissen vendt nedover.

Grunnet risikoen for korrosjon bør Rockfons tilbehør til installasjonen av Rockfon System Eclipse Wall ikke brukes i rom med svømmebasseng eller utendørs. Videre bør Rockfon System Eclipse Wall ikke brukes i områder som kan utsettes for vindbelastninger eller trekk.

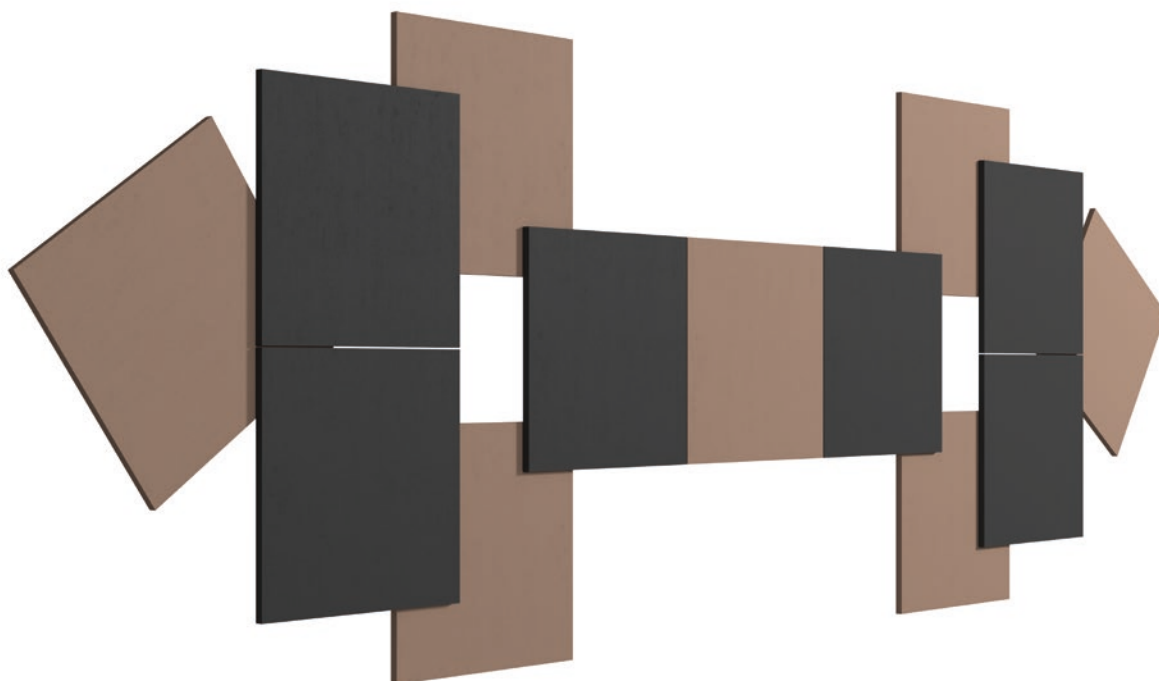

Rockfon avstandholder blir levert som en del av et Rockfon Eclipse veggabsorbent opphengssett.

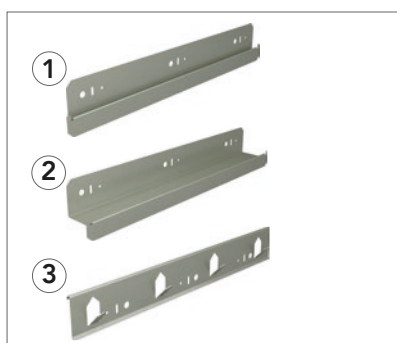



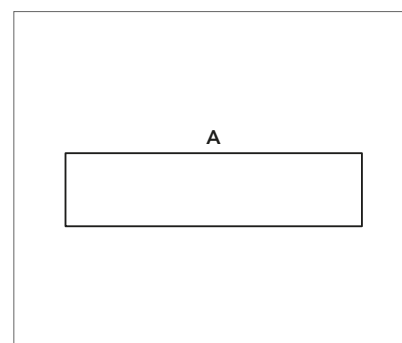



1. Direct veggbeslag.
2. Stepped veggbeslag.
3. Opphengsbeslag.



Minimalistisk malt rett A-kant (Be-kant til Rockfon Color-al® produkter).

Systemkomponenter og installasjonsguide

Rockfon System Eclipse Wall er tilgjengelig i mange geometriske former:

Rockfon Eclipse plateoversikt		
Former	Dimensjoner (mm)	Vekt (kg/stk)
Kvadrat 	1160 x 1160 x 40	9,0
Rektangel 	1760 x 1160 x 40 2360 x 1160 x 40	13,0 17,0
Sirkel 	800 x 800 x 40 1160 x 1160 x 40	3,0 7,0
Trekant 	1160 x 1160 x 40	4,0
Heksagon 	1160 x 1160 x 40	6,0
Oval 	1760 x 1160 x 40	10,0
Brukerdefinert 	1760 x 1160 x 40	-

Rektangel 2360 x 1160 mm kan kun monteres vannrett på de lengste sidene, og kun med Direct veggbeslag. Trekant kan kun monteres med spissen vendt nedover. Kontakt oss for installasjon av Rockfon Eclipse veggabsorbent i spesielle formater. Alle rektangler og firkantede Rockfon Eclipse veggabsorbenter i farger er kun tilgjengelige i en Be-kant. Størrelsen 2360 x 1160 x 40 mm er kun tilgjengelig i brukerdefinerte farger på en av sidene. Kontakt oss for informasjon om spesielle former, farger, størrelser, leveringstid og minimumsmengder.

En Rockfon Eclipse veggabsorbent skal sikres med et opphengssett, som inneholder et veggbeslag, et opphengsbeslag og en avstandsholder.

Vi tilbyr to opphengssett: Direct og Stepped.

Rockfon Eclipse opphengssett - Direct
Mellomrom på 15 mm
Veggbeslag 15 mm
Opphengsbeslag
Avstandsholder 15 mm

Rockfon Eclipse opphengssett - Stepped
Mellomrom på 65 mm
Veggbeslag 65 mm
Opphengsbeslag
Afstandsbeslag 65 mm

Vi garanterer kun Rockfon System Eclipse Wall, hvis det er installert med et Rockfon opphengssett.

Veggabsorbent - A-kant



Tilbehør

1. Veggbeslag



2. Opphengsbeslag



3. Avstandsholder



Egenskaper



Korrosjonsbestandig

Klasse B (EN13964)

Kompatibel plateoversikt

Rockfon Eclipse veggabsorbent er den eneste platen som kan brukes i Rockfon System Eclipse Wall.

Installasjon

Pakker skal håndteres med forsiktighet og av to personer. De bør bli oppbevart på en flat, vannrett flate. Hver pakke inneholder et par hansker som skal brukes ved håndtering av en Rockfon Eclipse veggabsorbent.

For å optimere arbeidsgangen anbefaler vi at installatører alltid overholder arbeidspraksis og følger installasjonsveiledningen som vist på vår emballasje.

Der er åtte installasjonsmetoder avhengig av den formen som Rockfon Eclipse veggabsorbenten har:

1	KVADRAT / HEKSAGON (RETT).....	6
2	KVADRAT / HEKSAGON (SKRÅ).....	10
3	REKTANGEL (1760 x 1160 mm + 2360 x 1160 mm).....	14
4	SIRKEL (800 mm).....	18
5	SIRKEL (1160 mm).....	22
6	TREKANT.....	26
7	OVAL.....	30
8	BRUKERDEFINERT.....	33

Bruk markeringsmalen nedenfor til installasjon av alle Rockfon System Eclipse Wall former.

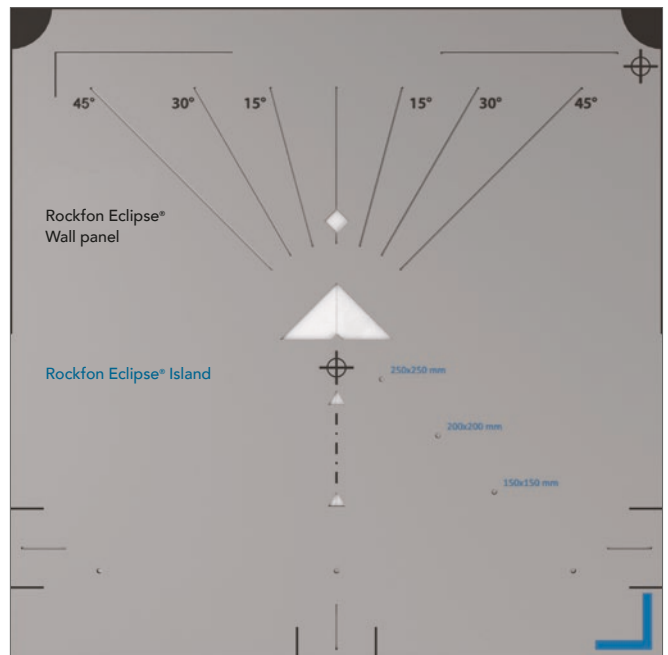

Markeringsmal.

De sorte markeringene er til Rockfon Eclipse veggabsorbent.
De blå markeringene er til Rockfon Eclipse Island.

1. KVADRAT / HEKSAGON (RETT)

Denne installasjonsmetoden kan benyttes for Kvadrat (rett) og Heksagon (rett).



Lag et kryss på veggen som indikerer midten av Rockfon Eclipse veggabsorbenten. Den øverste delen av krysset skal være +/- 30 cm.

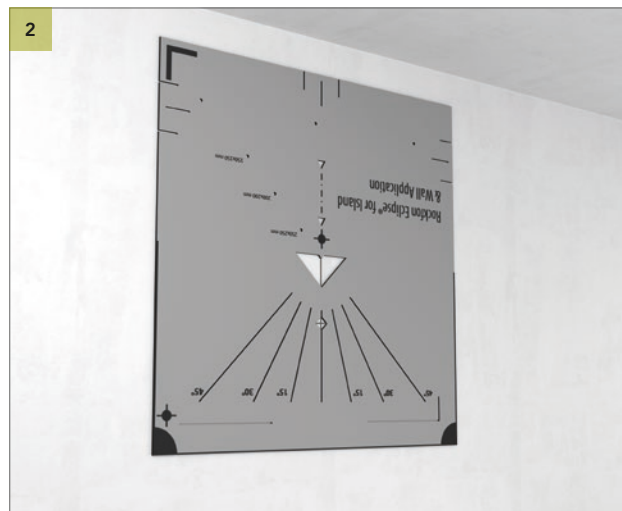

Pass på at skjæringspunktet i krysset er midt i diamantutskjæringen i malen. Se detaljer på bilde 2.

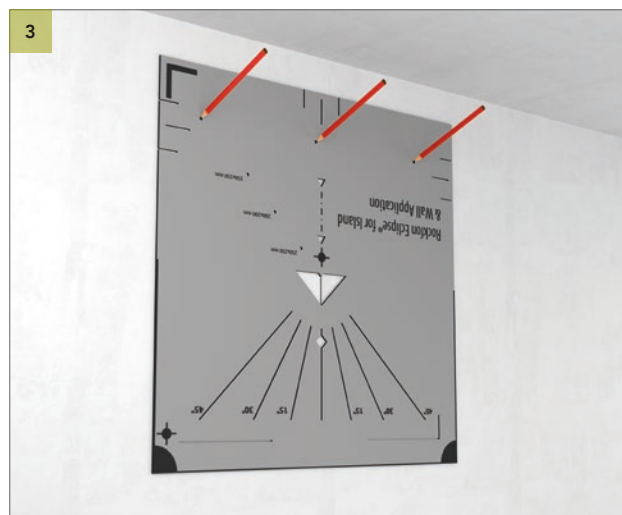
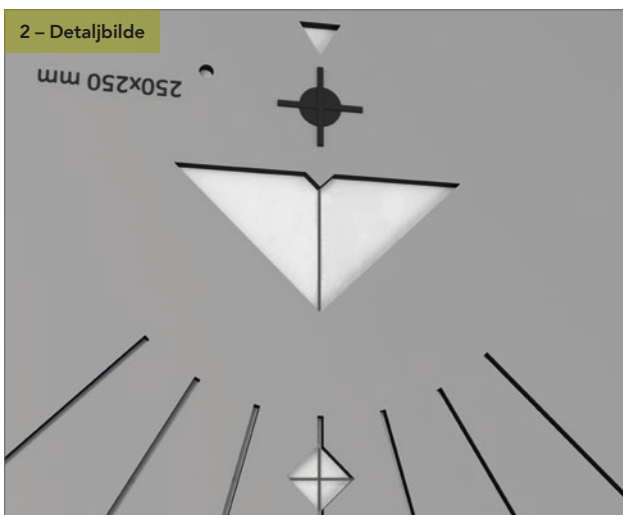

Marker plassering av hvor hullene skal være.



Bor hullene og installer veggbeslaget.

1. KVADRAT / HEKSAGON (RETT)

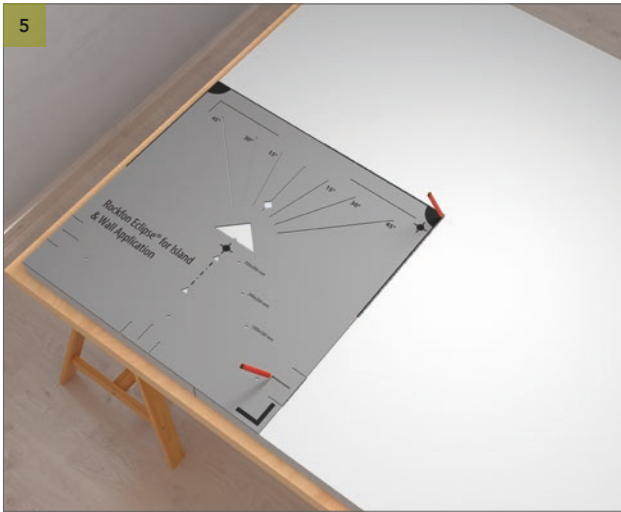

Plasser markeringsmalen i nederste venstre hjørne på baksiden av Rockfon Eclipse veggabsorbenten. Marker senterlinjene ved å tegne langs motsatte hjørne av markeringsmalen og marker plasseringen av avstandsholderen. Se detaljer på bilde 5.

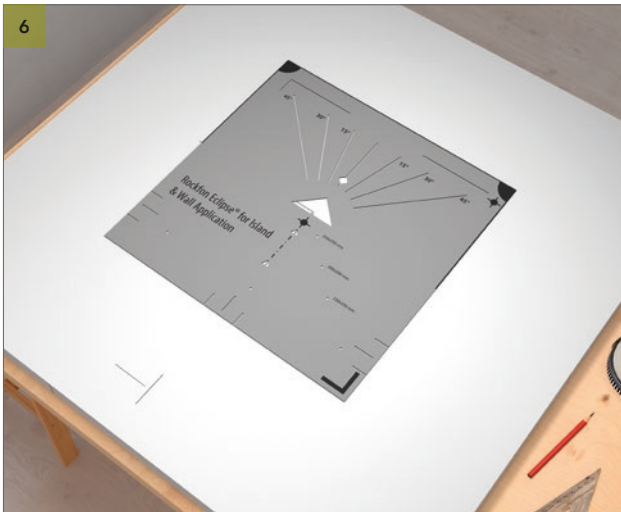
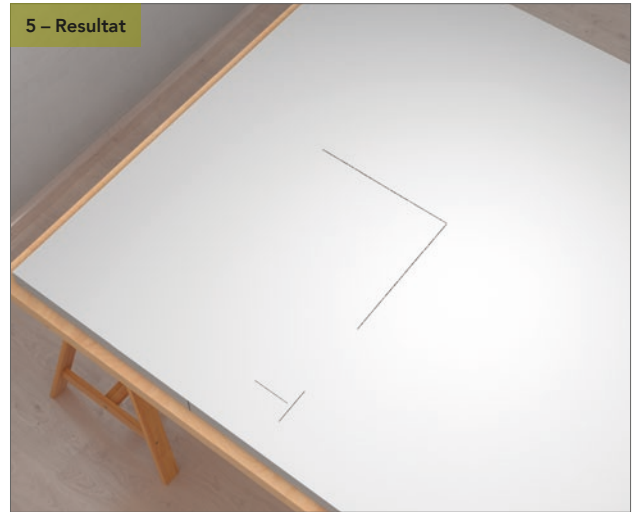

Plasser markeringsmalen slik at senterlinjene tegnet i trinn 5 flukter i/ved trekantene. Se detaljer på bilde 6.

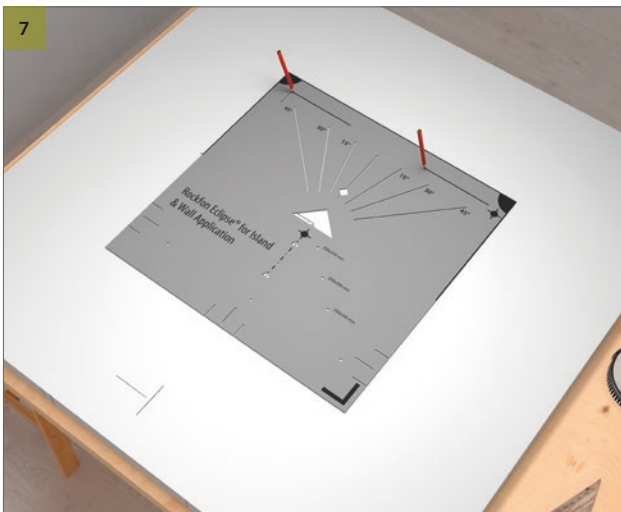
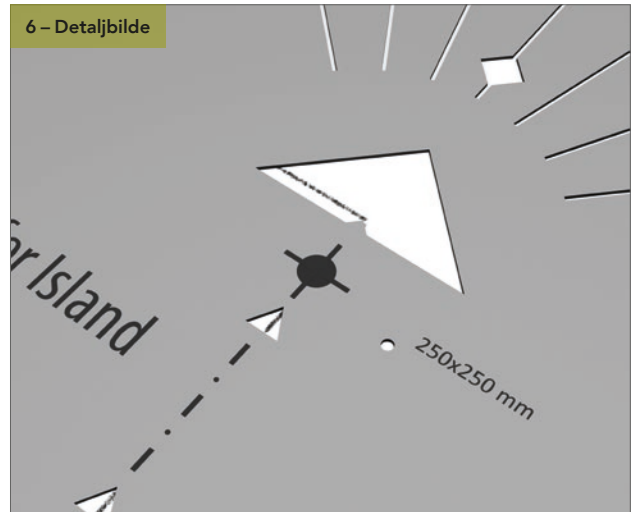

Marker linjene hvor opphengsbeslaget skal monteres. Se detaljer på bilde 7.

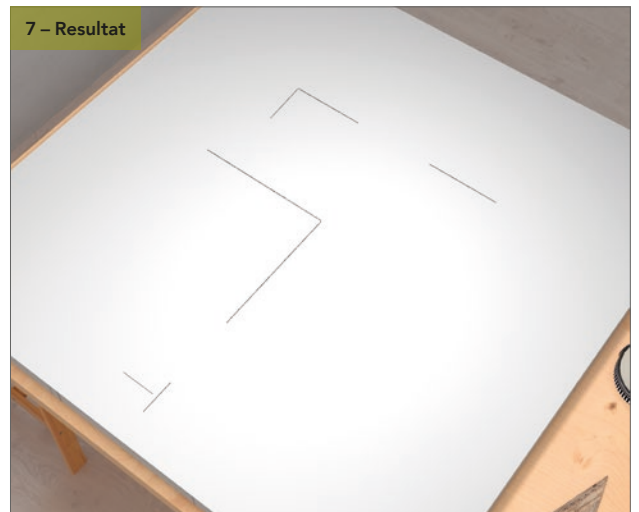

1. KVADRAT / HEKSAGON (RETT)

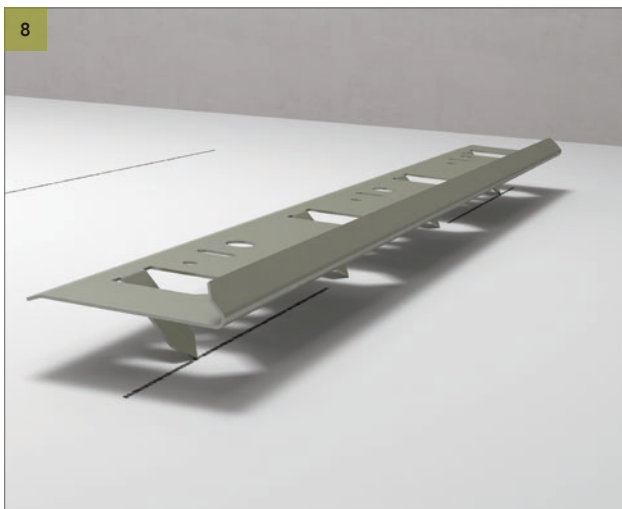

Monter opphengsbeslaget på baksiden av veggabsorbenten. Se detaljer på bilde 8

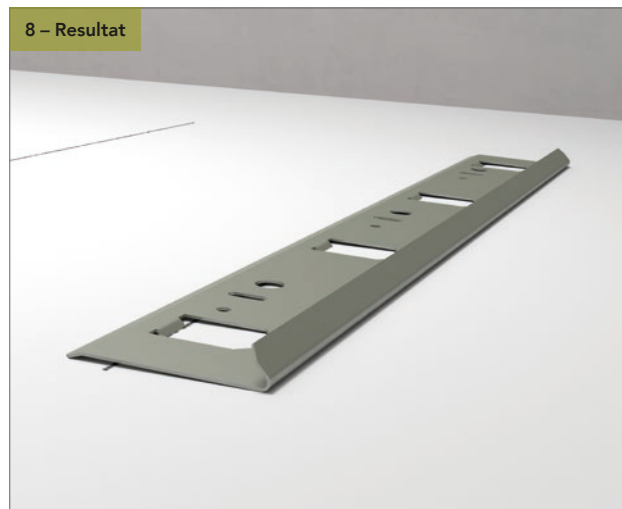

1. KVADRAT / HEKSAGON (RETT)

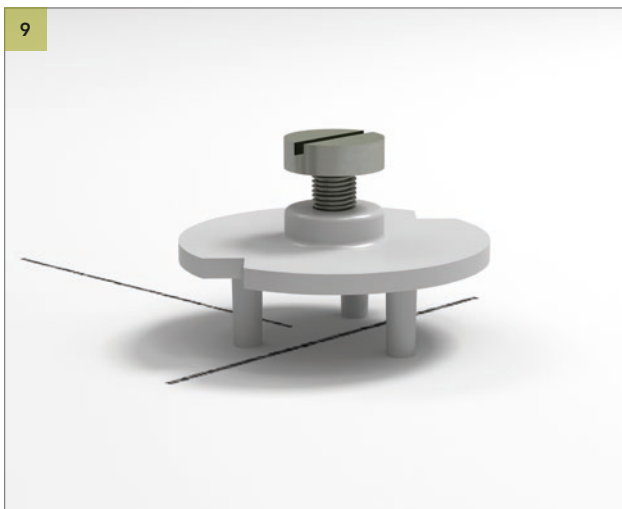

9
Monter avstandsholderen på baksiden av veggabsorbenten. Se detaljer på bilde 9.

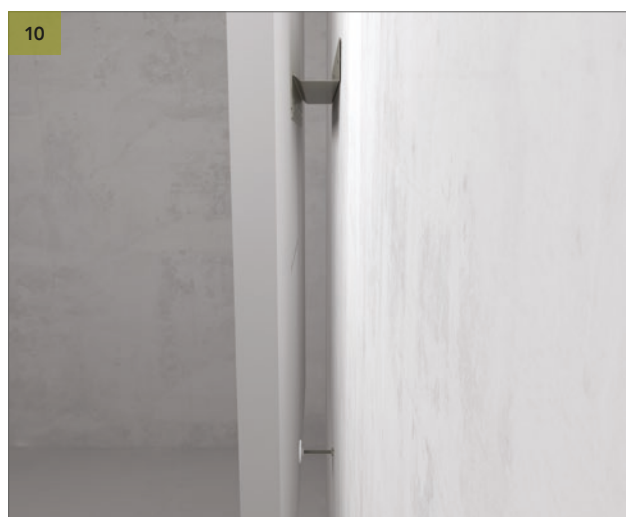
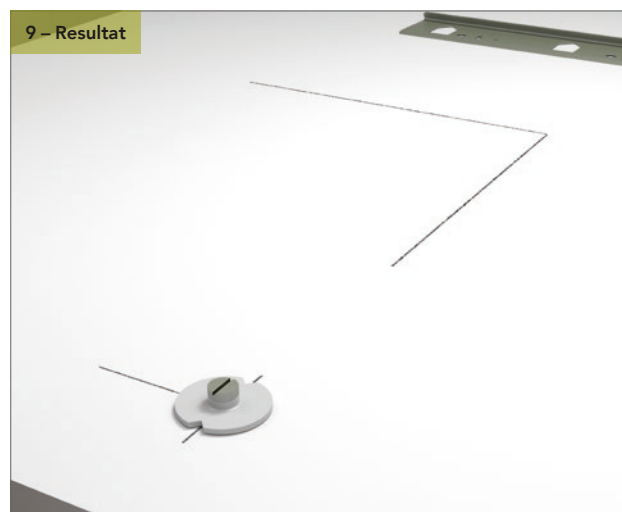

10
Heng veggabsorbenten på veggbeslaget og justér avstandsholderen slik at Rockfon Eclipse veggabsorbenten er i vater. Se detaljer på bilde 10.



2. KVADRAT / HEKSAGON (SKRÅ)

Denne installasjonsmetoden kan benyttes for Kvadrat (skrå) og Heksagon (skrå).

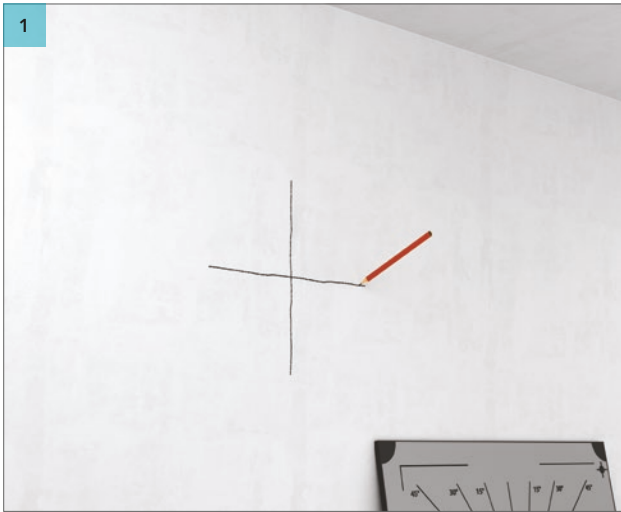

1 Lag et kryss på veggen som indikerer midten av Rockfon Eclipse veggabsorbenten. Den øverste delen av krysset skal være +/- 30 cm.

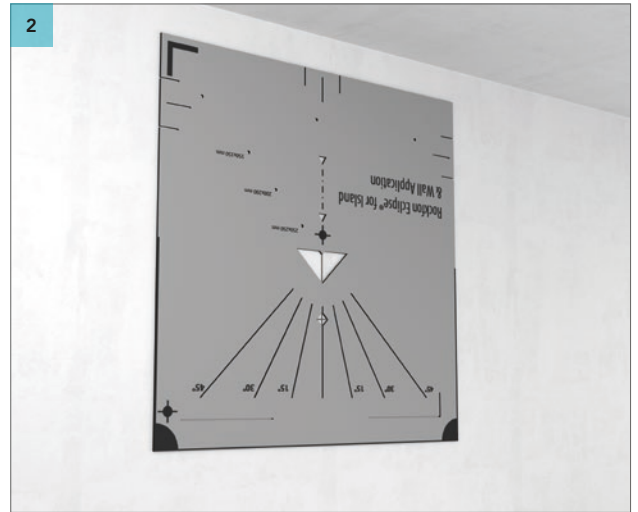

2 Skjæringspunktet i krysset skal være midt i diamantutskjæringen i malen. Se detaljer på bilde 2.

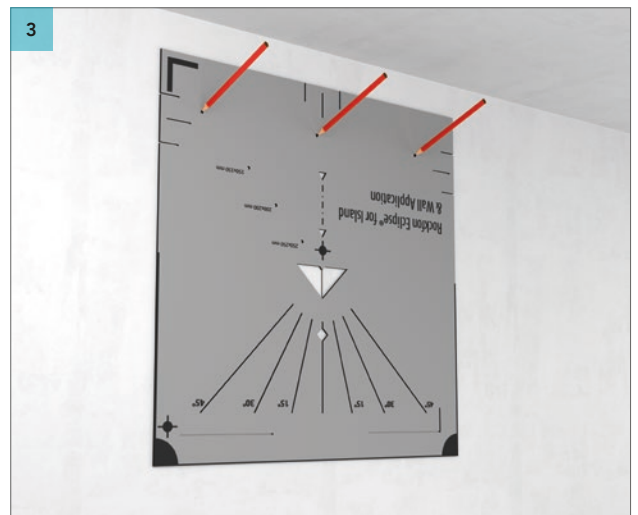
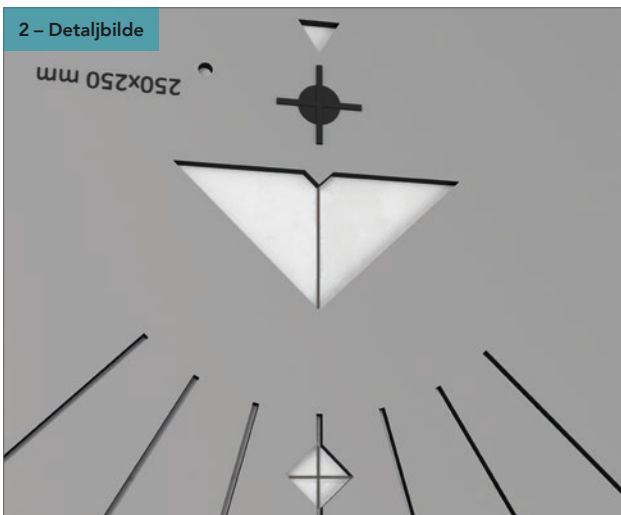

3 Marker plassering av hvor hullene skal være.



4 Bor hullene og installer veggbeslaget.

2. KVADRAT / HEKSAGON (SKRÅ)

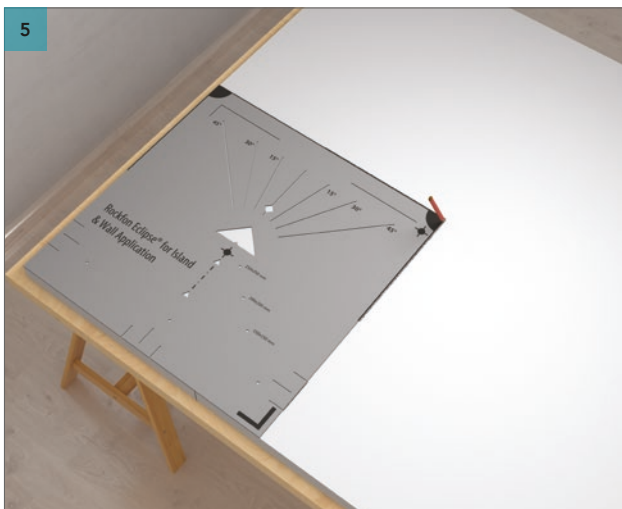

Plasser markeringsmalen i nederste venstre hjørne på baksiden av Rockfon Eclipse veggabsorbenten. Marker senterlinjene ved å tegne langs motsatte hjørne av markeringsmalen og marker plasseringen av avstandsholderen. Se detaljer på bilde 5.

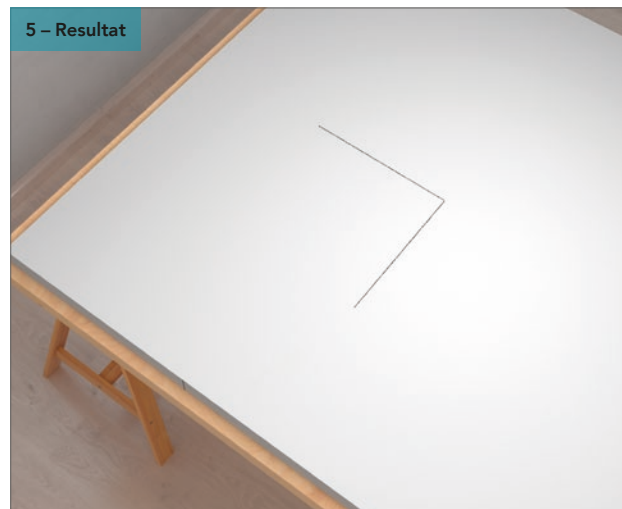

Plasser markeringsmalen slik at senterlinjene tegnet i step 5 flukter i/ved trekantene. Se detaljer på bilde 6.

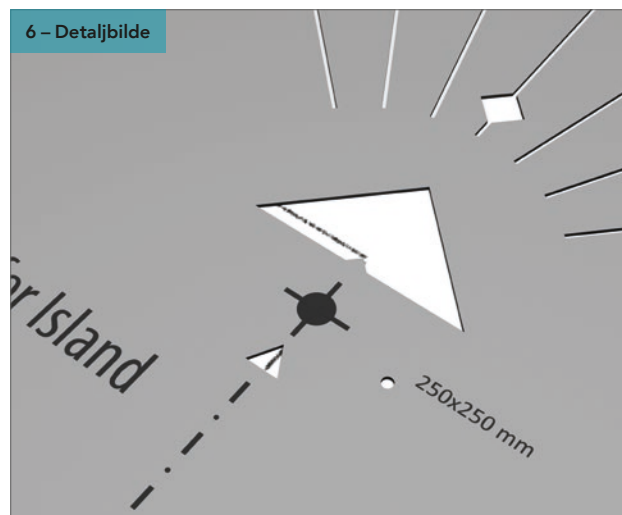

Marker linjene ved den helling du ønsker at veggabsorbenten skal monteres i. Se detaljer på bilde 7.

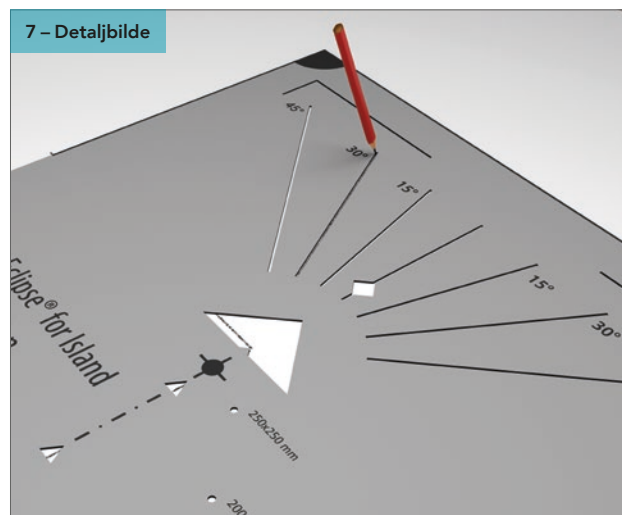

2. KVADRAT / HEKSAGON (SKRÅ)

7 – Resultat

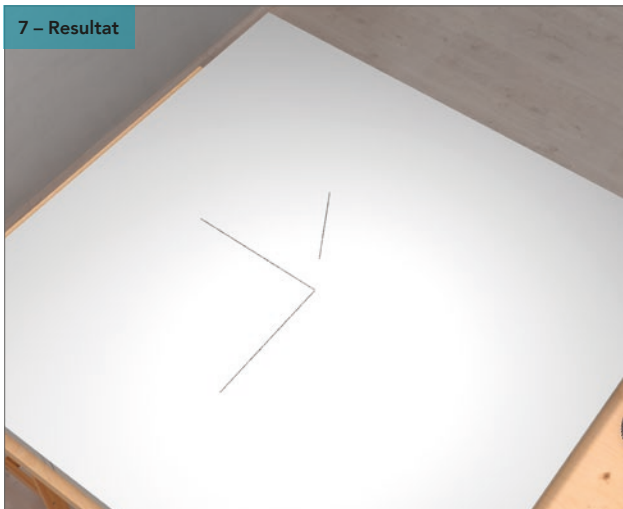

8

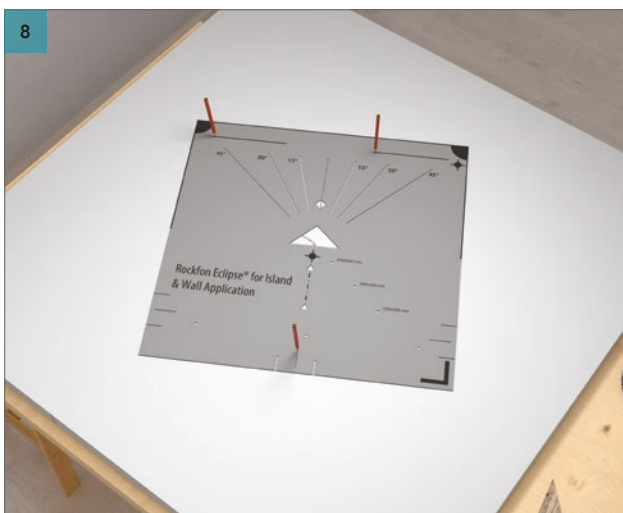

Plasser markeringsmalen slik at den skrå linjen som tegnet i trinn 7 flukter gjennom den diamantformede utskjæringen og spissen i den store trekantutskjæringen peker på krysset. Marker linjer for opphengs- og avstandsholder. Se detaljer i bilde 8.

8 – Resultat

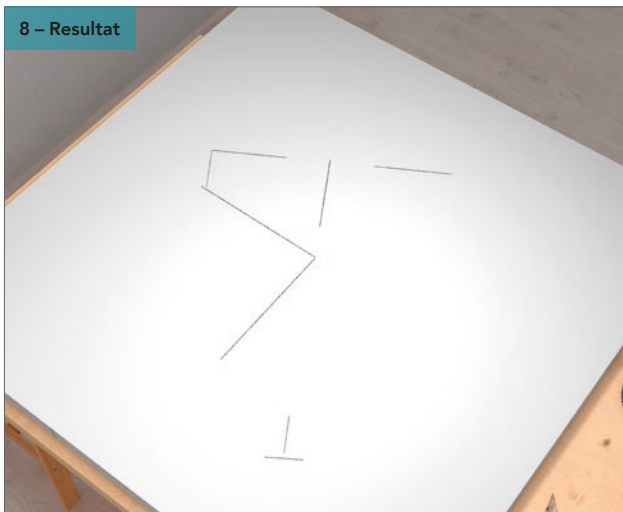

8 – Detaljbilde

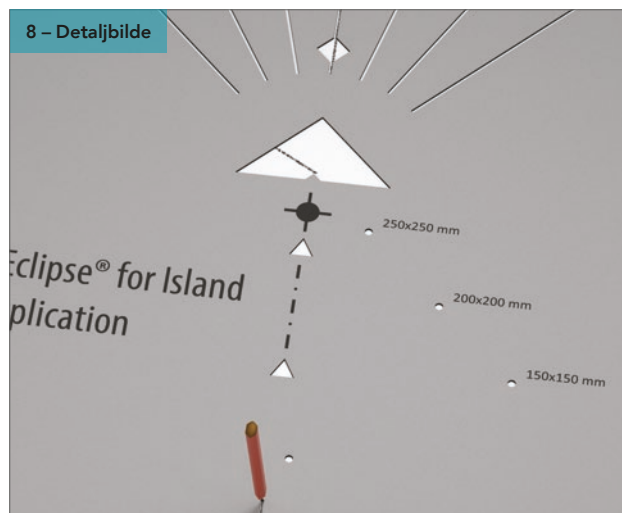

Spissen i trekantutskjæringen skal peke på krysset i midten på veggabsorbenten. Den skrå linjen skal flukte med 0° linjen i markeringsmalen.

9

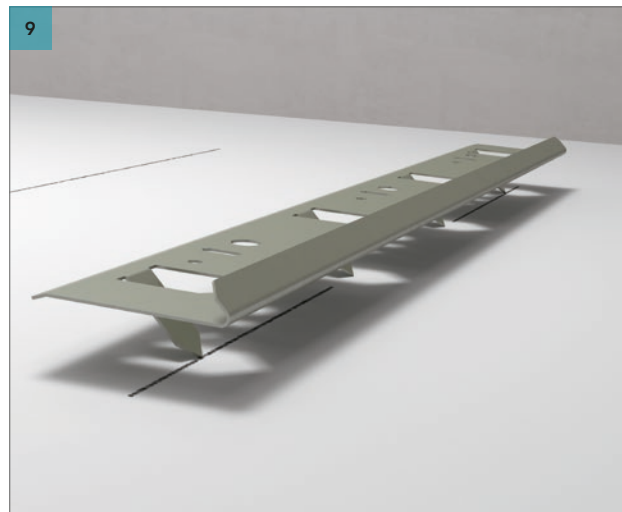

Monter opphengsbeslaget på baksiden av veggabsorbenten. Se detaljer på bilde 9.

2. KVADRAT / HEKSAGON (SKRÅ)

9 – Resultat

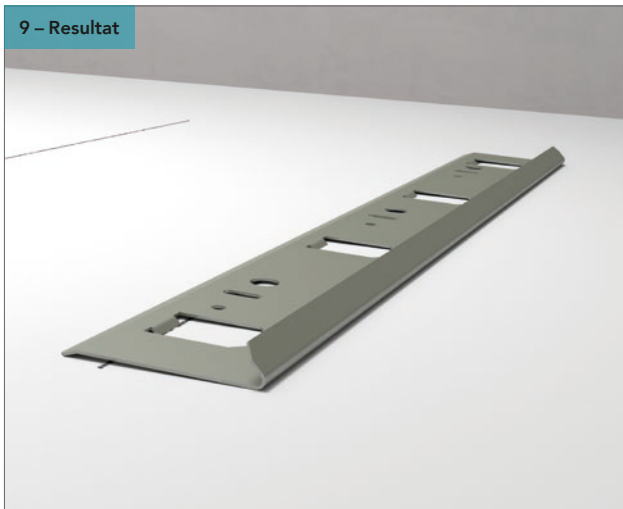

9 – Resultat

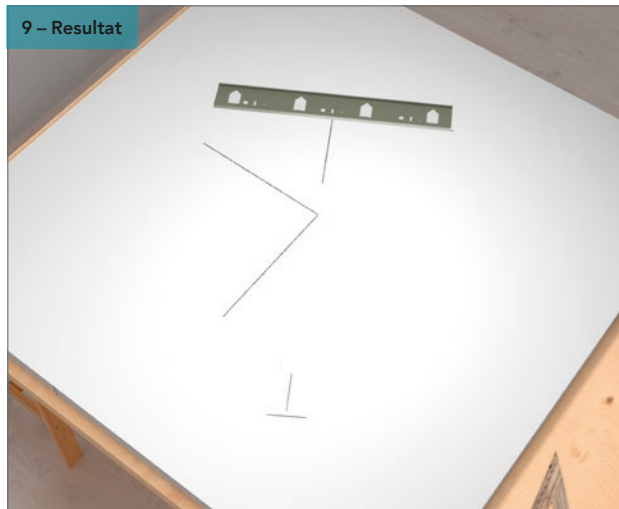

10

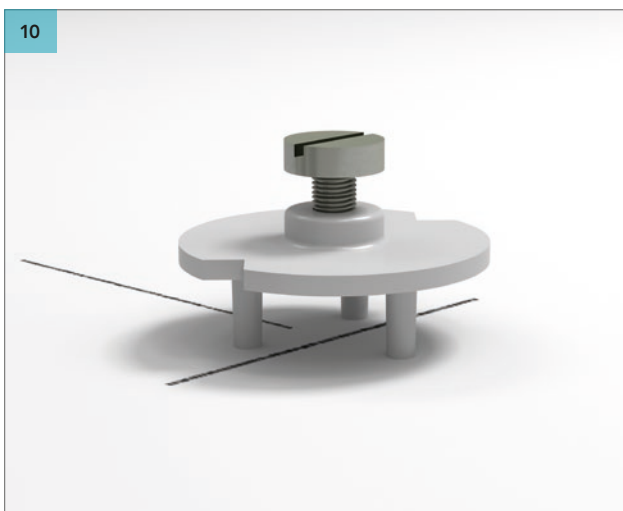

10 – Resultat

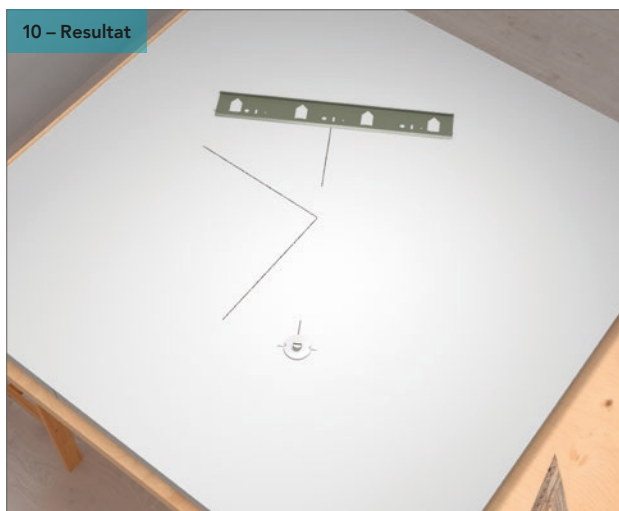

Monter avstandsholderen på baksiden av veggabsorbenten. Se detaljer på bilde 10.

11

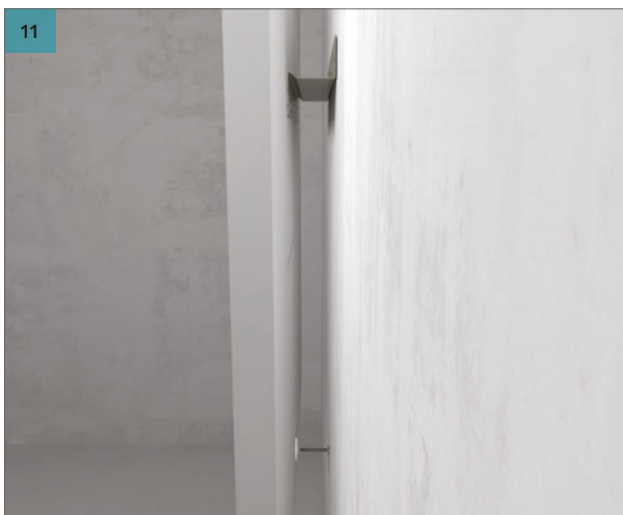

11 – Detaljbilde



Heng veggabsorbenten på veggbeslaget og justér avstandsholderen slik at Rockfon Eclipse veggabsorbenten er i vater. Se detaljer på bilde 11.

3. REKTANGEL

(1760 x 1160 mm + 2360 x 1160 mm)

1 – 1760 x 1160

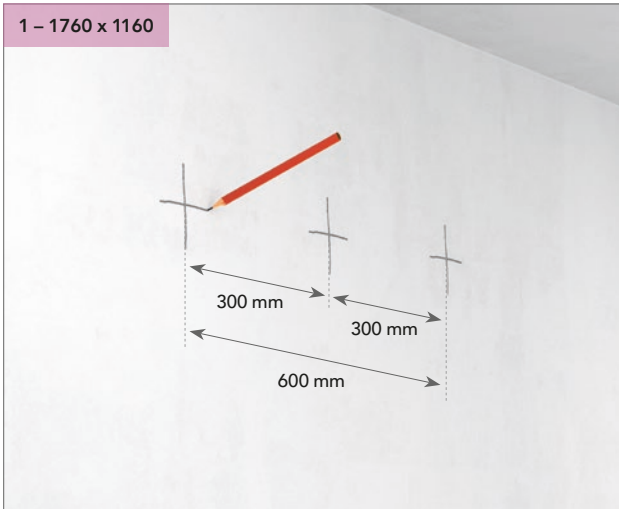

Lag et kryss på veggen som indikerer midten av Rockfon Eclipse veggabsorbenten. Marker et kryss på hver side - avstand 300 mm. Pass på at den øverste streken i kryssene er +/- 30 cm.

1 – 2360 x 1160

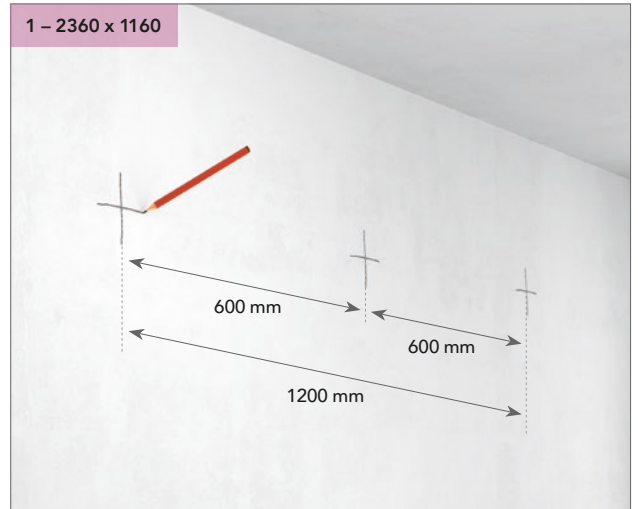

Lag et kryss på veggen som indikerer midten av Rockfon Eclipse veggabsorbenten. Marker et kryss på hver side - avstand 600 mm. Pass på at den øverste streken i kryssene er +/- 30 cm.

2

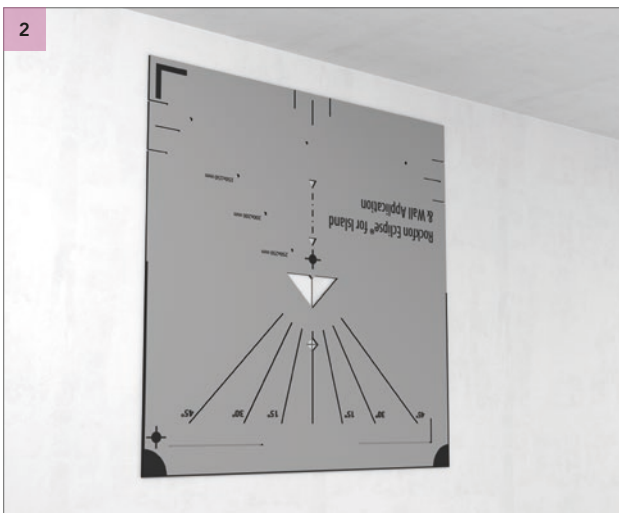

Plasser markeringsmalen på kryssene tegnet på hver side av midtkryss i trinn 1. Skjæringspunktet i krysset skal være midt i diamantutskjæringen i malen. Se detaljer på bilde 2.

2 – Detaljbilde

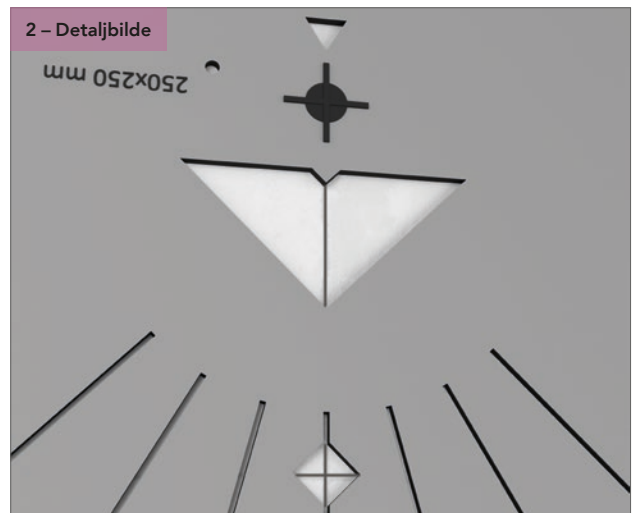

3

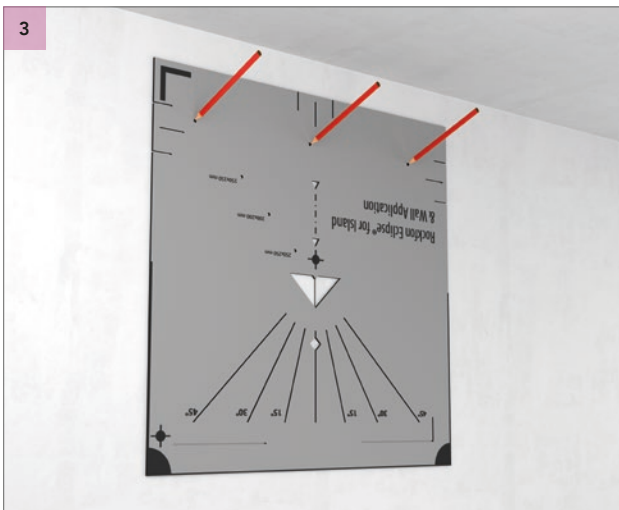

Marker plassering av hvor hullene skal være.

3. REKTANGEL

(1760 x 1160 mm + 2360 x 1160 mm)

4 – 1760 x 1160



Bor hullene og installer veggbeslagene.

4 – 2360 x 1160



Bor hullene og installer veggbeslagene.

5

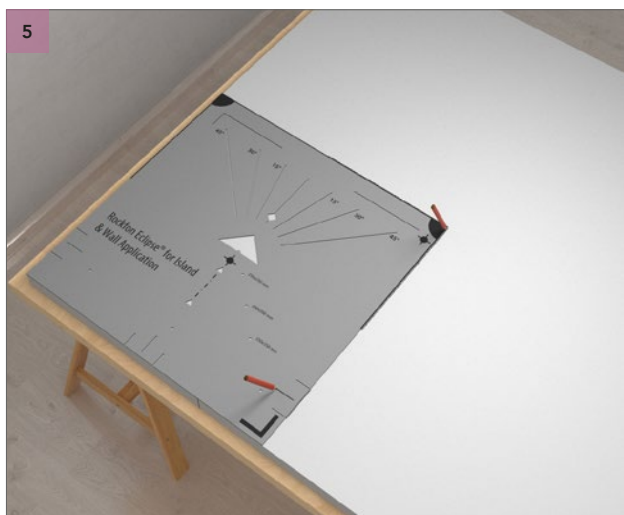

Plasser markeringsmalen i nederste venstre hjørne på baksiden av Rockfon Eclipse veggabsorbenten. Marker senterlinjene ved å tegne langs motsatte hjørne av markeringsmalen og marker plasseringen av avstandsholderen. Se detaljer på bilde 5.

5 – Resultat



5



Plasser markeringsmalen i nederste høyre hjørne på baksiden av Rockfon Eclipse veggabsorbenten. Marker senterlinjene ved å tegne langs motsatte hjørne av markeringsmalen og marker plasseringen av avstandsholderen.

3. REKTANGEL

(1760 x 1160 mm + 2360 x 1160 mm)

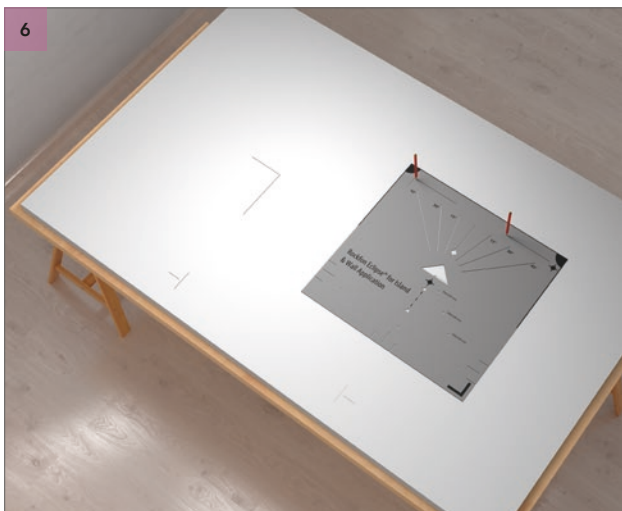

Plasser markeringsmalen slik at senterlinjene tegnet i trinn 5 flukter i/ved trekantene. Se detaljer på bilde 6.

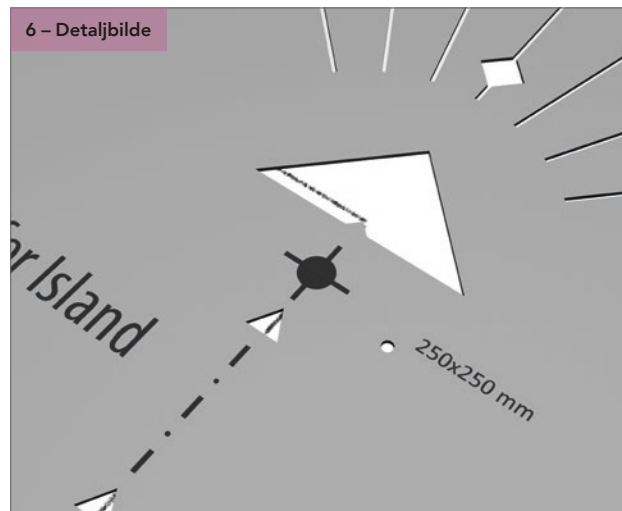

Marker linjene hvor opphengsbleslaget skal monteres. Gjør dette for både høyre og venstre side av veggabsorbenten. Se detaljer på bilde 7.



Gjenta trinn 5 - 7 for det nedre høyre hjørnet.

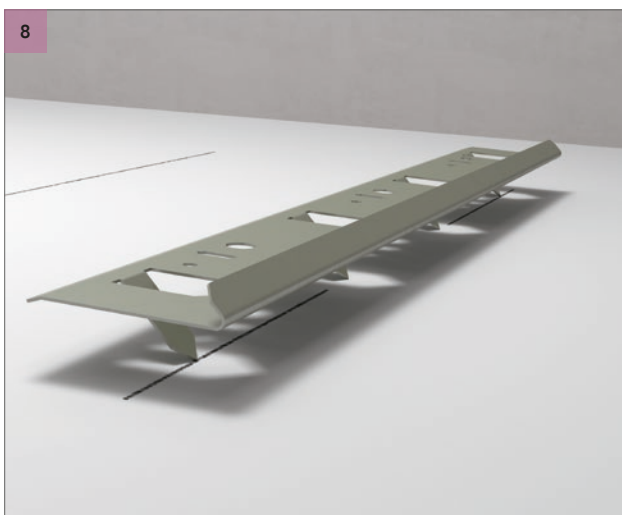

Monter opphengsbleslaget på baksiden av veggabsorbenten. Se detaljer på bilde 8 .

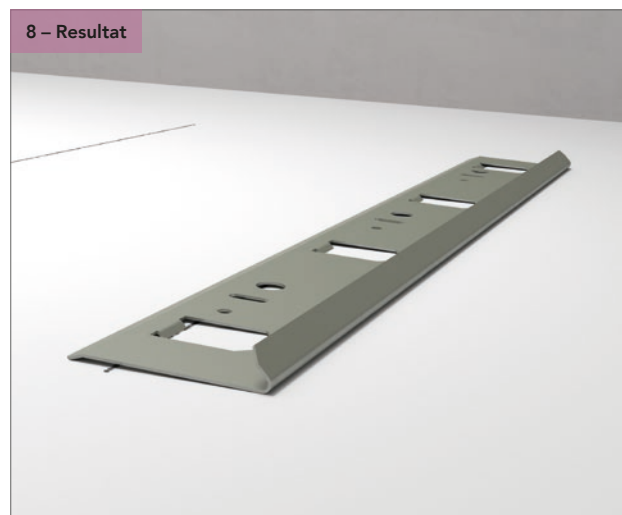

3. REKTANGEL

(1760 x 1160 mm + 2360 x 1160 mm)

8 – Resultat



9

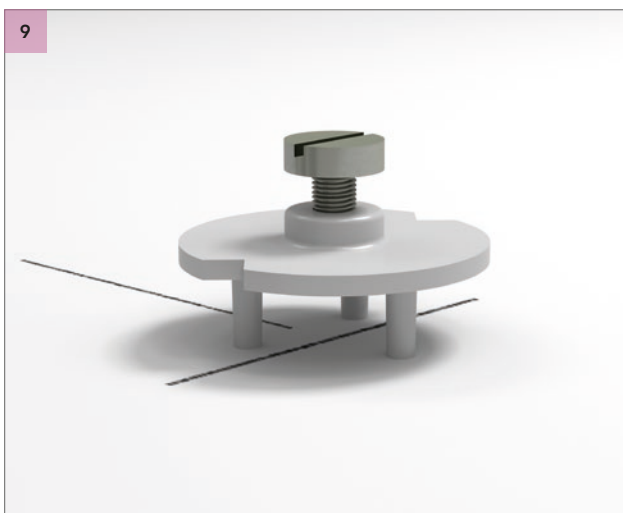

Monter avstandsholderen på baksiden av veggabsorbenten. Se detaljer på bilde 9.

9 – Resultat

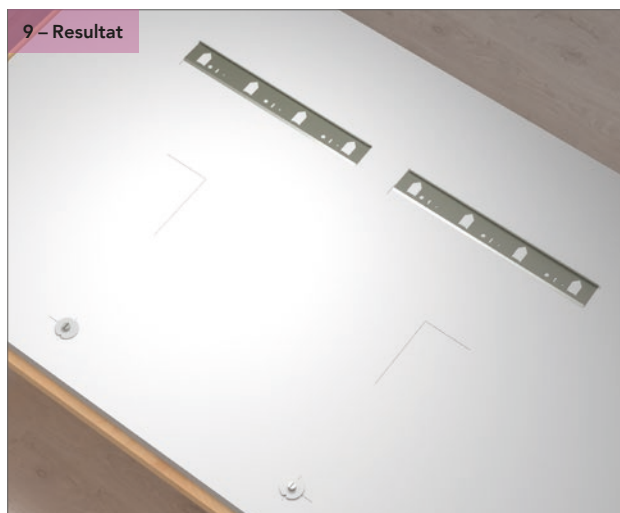

10

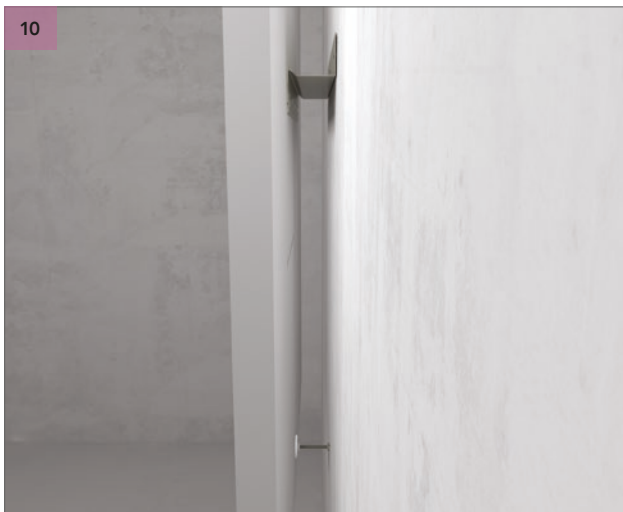

Heng veggabsorbenten på veggbeslaget og justér avstandsholderen slik at Rockfon Eclipse veggabsorbenten er i vater. Se detaljer på bilde 10.

10 – Detaljbilde



4. SIRKEL (800 MM)

1

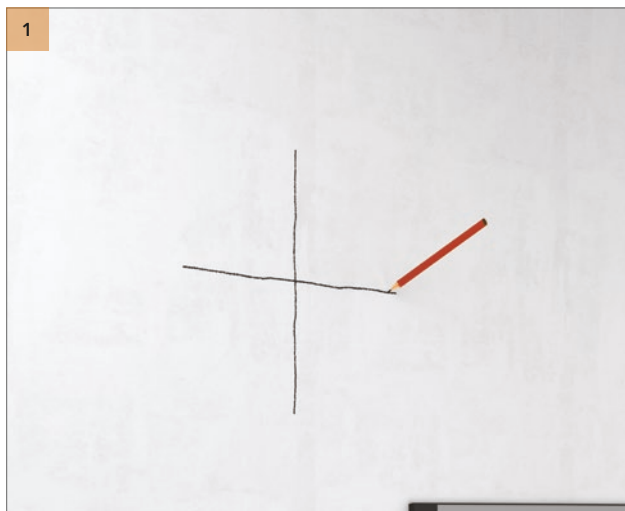

Lag et kryss på veggen som indikerer midten av Rockfon Eclipse veggabsorbenten. Den øverste streken i krysset skal være +/- 30 cm.

2

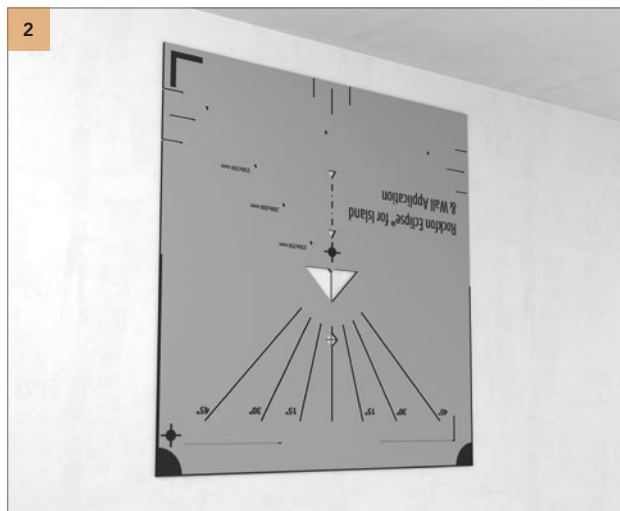

Pass på at skjæringspunktet i krysset er midt i diamantutskjæringen i malen. Se detaljer på bilde 2.

2 – Detaljbilde

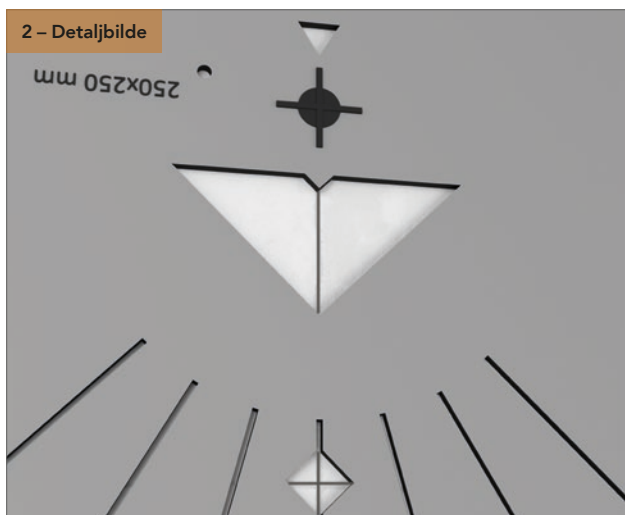

3

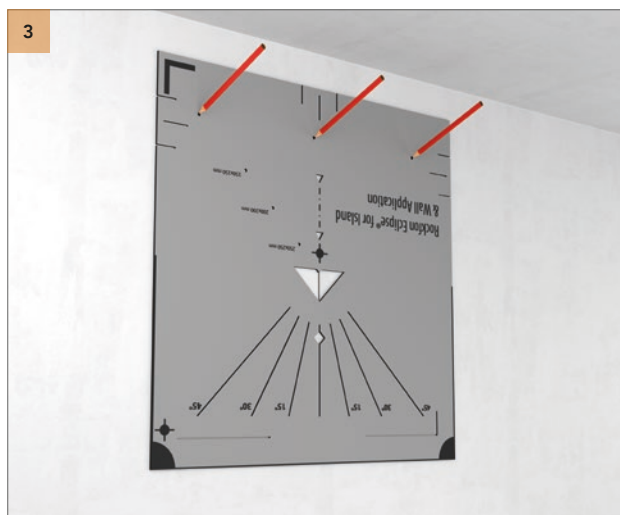

Marker plassering av hvor hullene skal være.

4



Bor hullene og installer veggbeslaget.

4. SIRKEL (800 MM)



Plasser merkeplaten på baksiden av veggabsorbenten og marker den lille spissen i trekantutskjæringen og marker plasseringen av avstandholderen. Se detaljer på bilde 5.

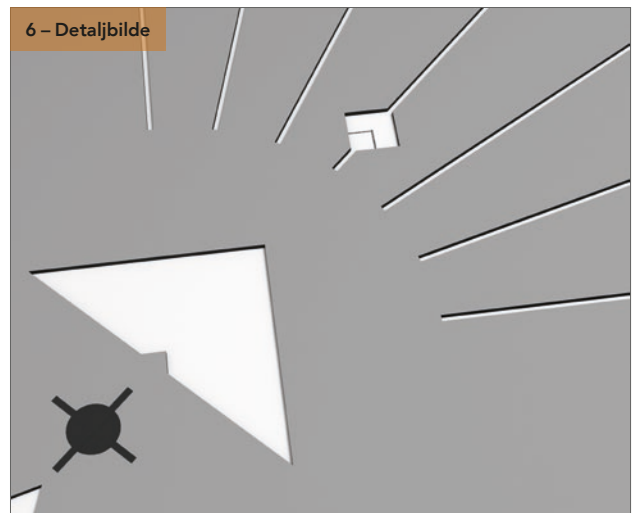

Plasser merkeplaten slik at markeringen av spissen er midt i diamantutskjæringen i malen. Se detaljer på bilde 6.

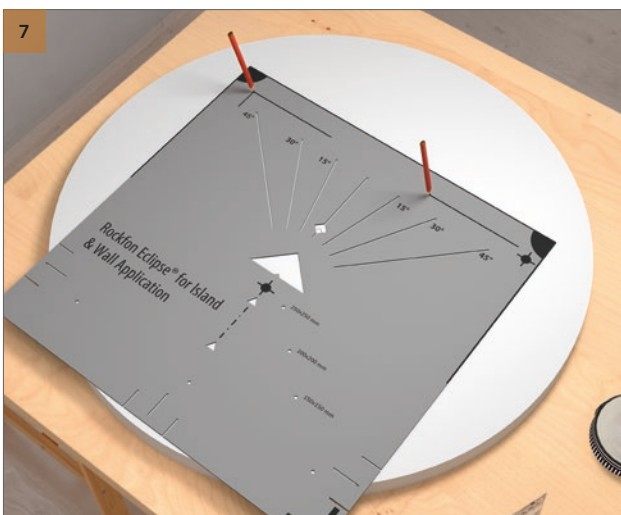

Marker linjene hvor opphengsbeslaget skal monteres. Se detaljer på bilde 7.

4. SIRKEL (800 MM)

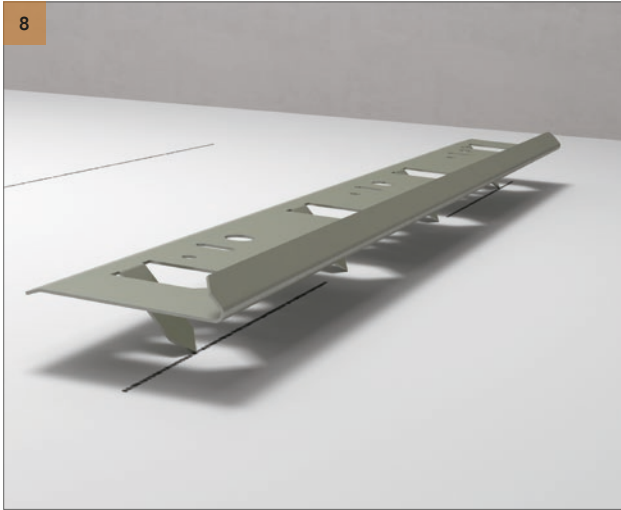

Monter avstandsholderen på baksiden av veggabsorbenten. Se detaljer på bilde 8.

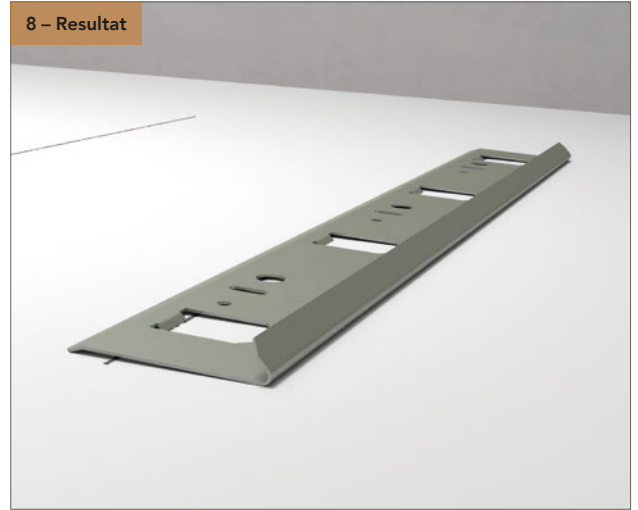

4. SIRKEL (800 MM)

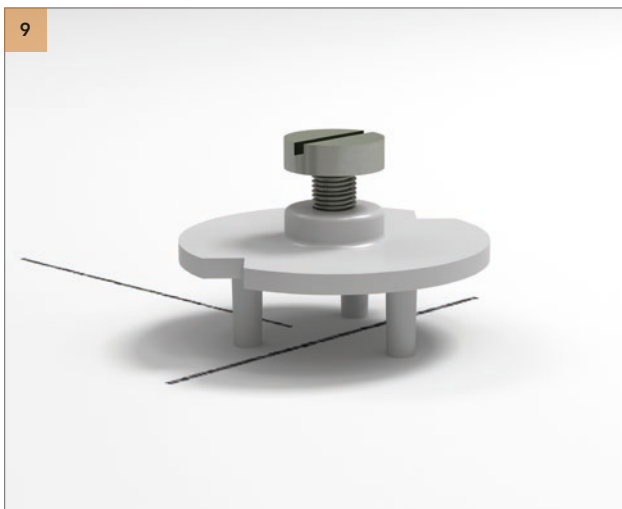

Monter avstandsholderen på baksiden av veggabsorbenten. Se detaljer på bilde 9.

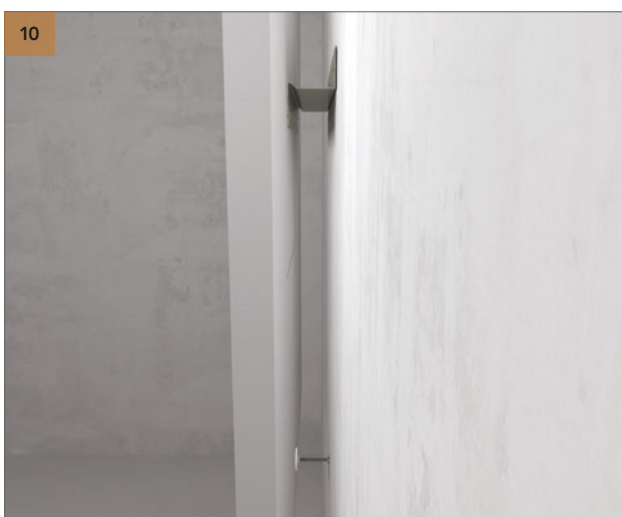

Heng veggabsorbenten på veggbeslaget og justér avstandsholderen slik at Rockfon Eclipse veggabsorbenten er i vater. Se detaljer på bilde 10.



5. SIRKEL (1160 MM)

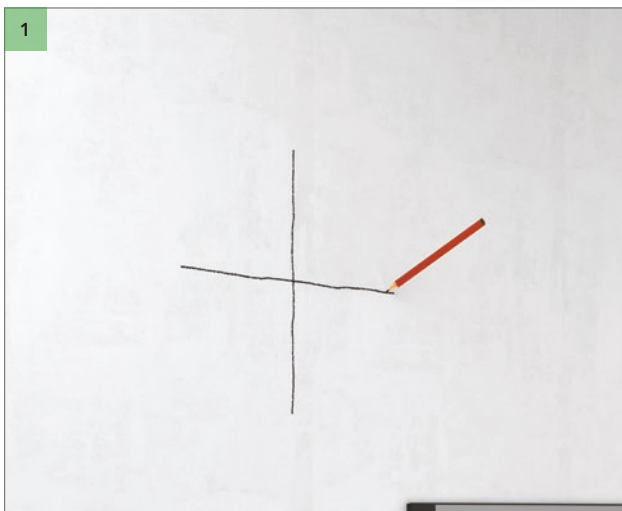

Lag et kryss på veggen som indikerer midten av Rockfon Eclipse veggabsorbenten. Den øverste streken i krysset skal være +/- 30 cm.

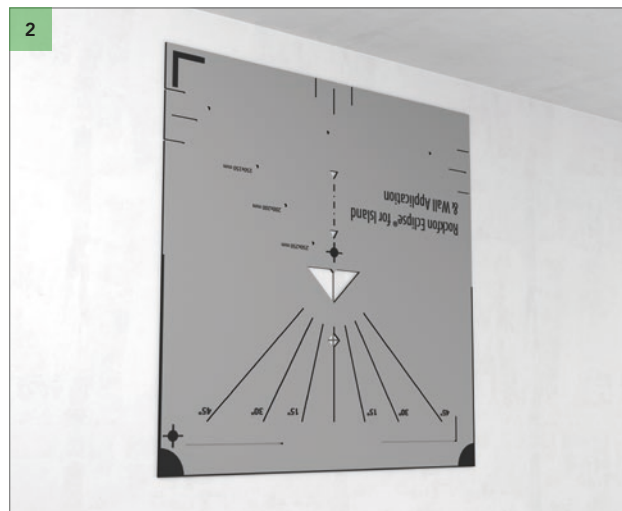

Pass på at skjæringspunktet i krysset er midt i diamantutskjæringen i malen. Se detaljer på bilde 2.

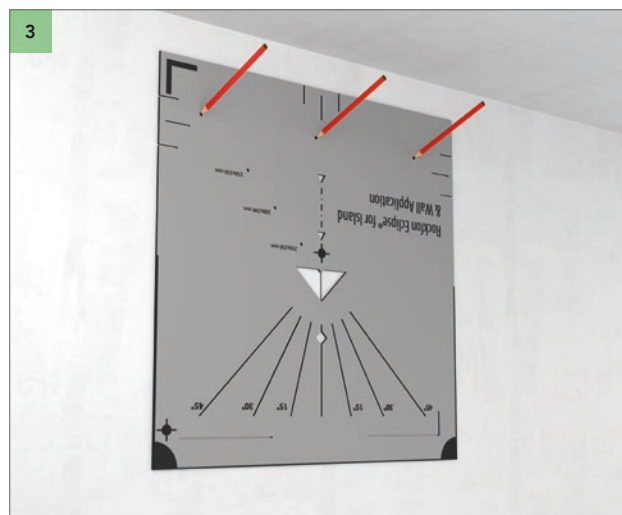
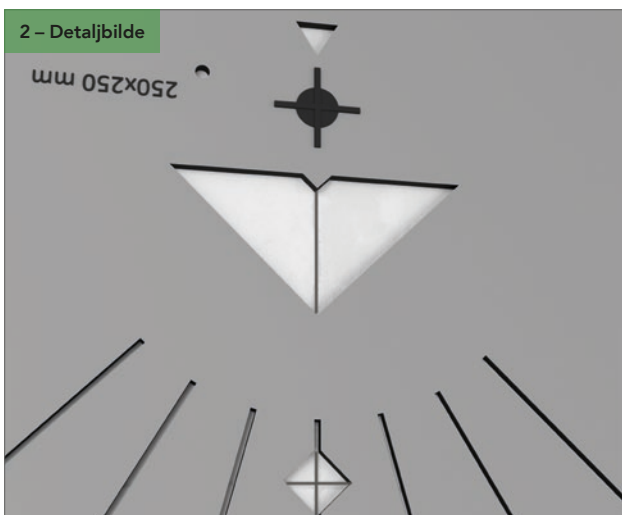

Marker plassering av hvor hullene skal være.



Bor hullene og installer veggbeslaget.

5. SIRKEL (1160 MM)



Plasser merkeplaten på baksiden av veggabsorbenten slik at øverste venstre og nederste høyre hjørne flukter med kanten av veggabsorbenten. Marker senterlinjene ved å tegne langs hjørnet av merkeplaten. Se detaljer på bilde 5.

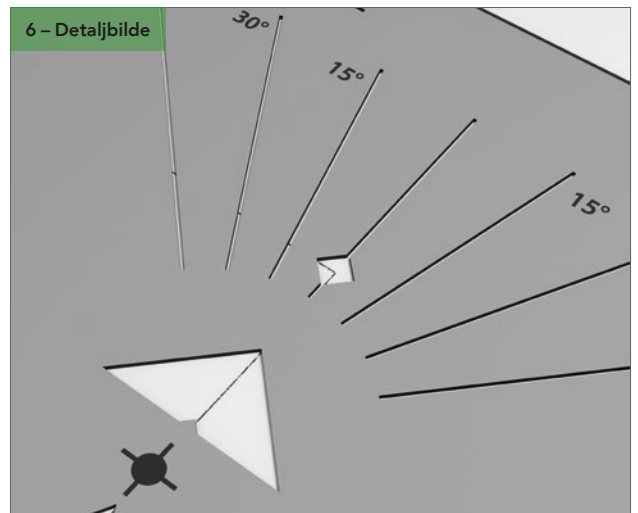

Plasser merkeplaten på baksiden av veggabsorbenten slik at senterlinjer markert i trinn 5 er sentrert i den store trekanten og krysset er sentrert i diamantutskjæringen. Marker plassering av avstandsholderen. Se detaljer på bilde 6.

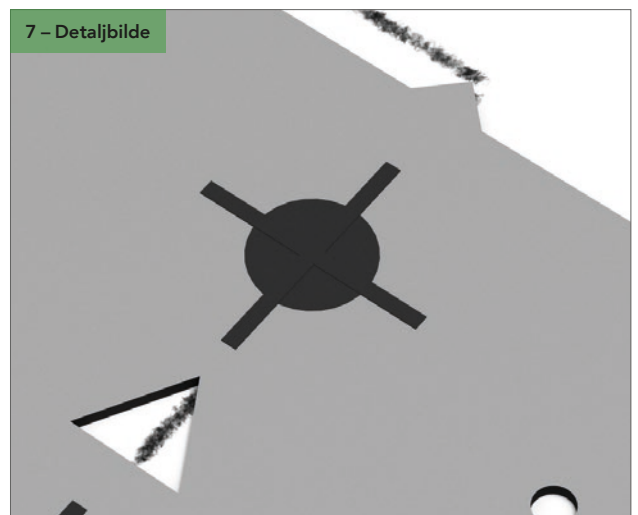
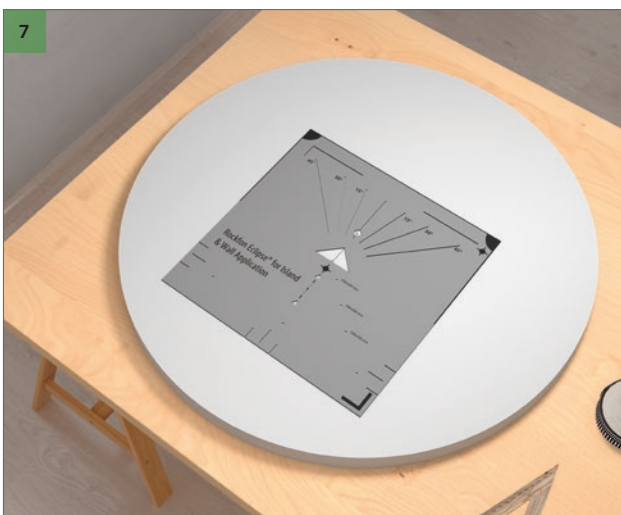

Marker linjene hvor opphengsbeslaget skal monteres. Se detaljer på bilde 7.

Spissen i den store trekantutskjæringen skal peke på krysset, og den lodrette linjen skal sentreres gjennom de to små trekantene.

5. SIRKEL (1160 MM)

7 – Resultat



8

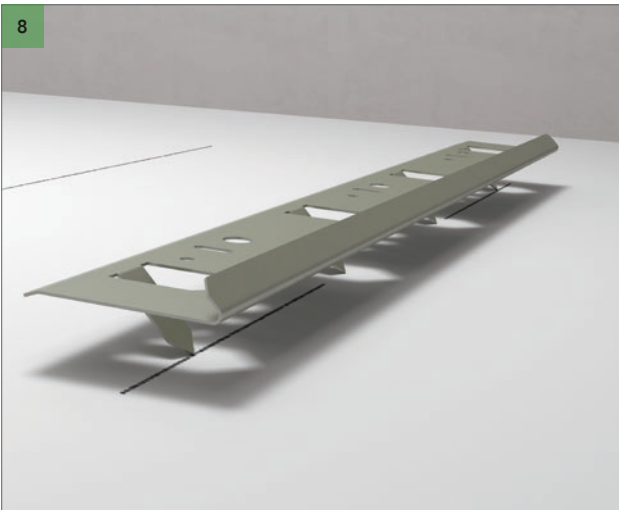

8 – Resultat

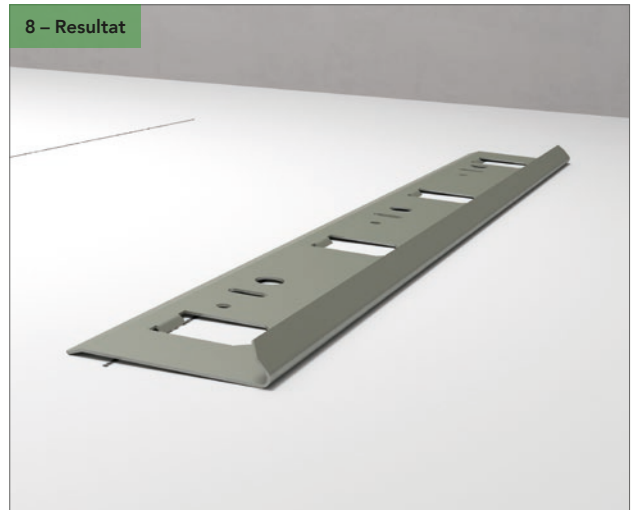

Monter opphengsbeslaget på baksiden av veggabsorbenten. Se detaljer på bilde 8.

8 – Resultat



5. SIRKEL (1160 MM)

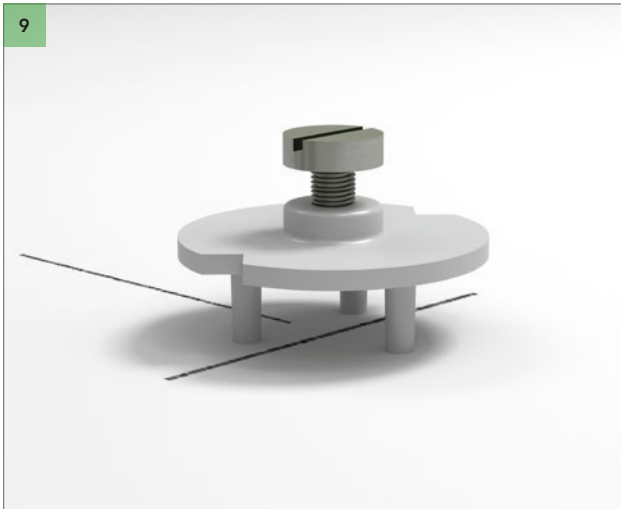

Monter avstandsholderen på baksiden av veggabsorbenten. Se detaljer på bilde 9.

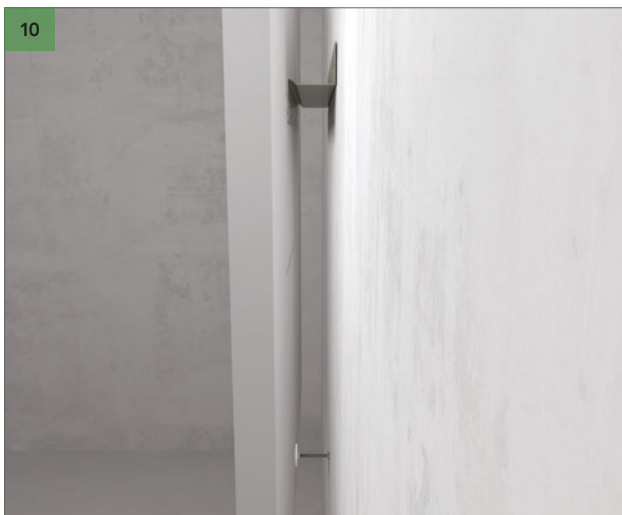

Heng veggabsorbenten på veggbeslaget og justér avstandsholderen slik at Rockfon Eclipse veggabsorbenten er i vater. Se detaljer på bilde 10.



6. TREKANT

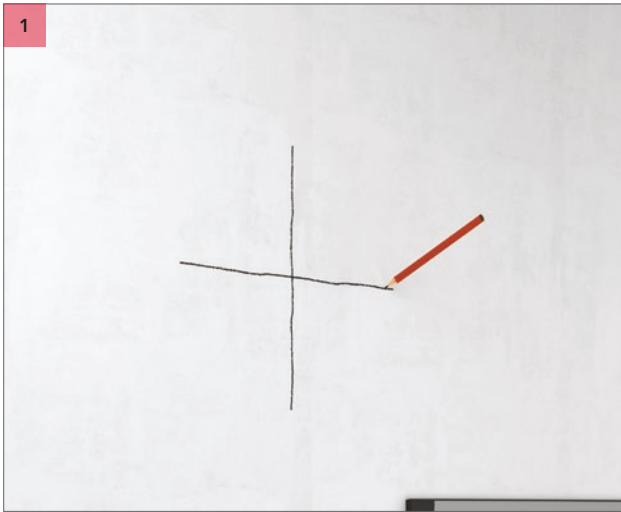

Lag et kryss på veggen som indikerer midten av Rockfon Eclipse veggabsorbenten. Den øverste streken i krysset skal være +/- 30 cm.

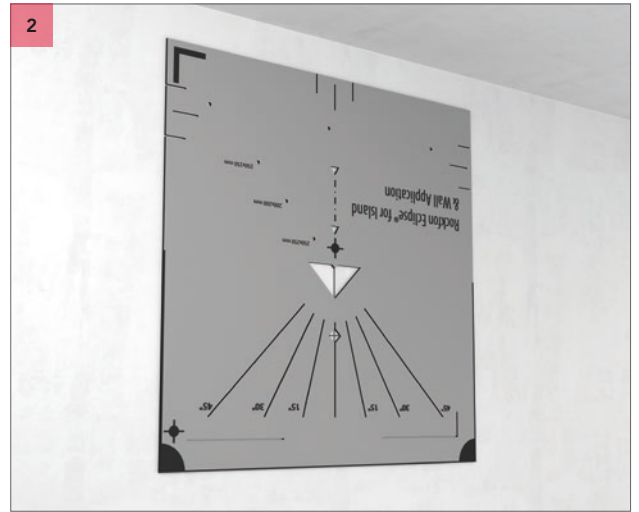

Plasser markeringsmalen på krysset i trinn 1. Pass på at skjæringspunktet i krysset er midt i diamantutskjæringen i malen. Se detaljer på bilde 2.

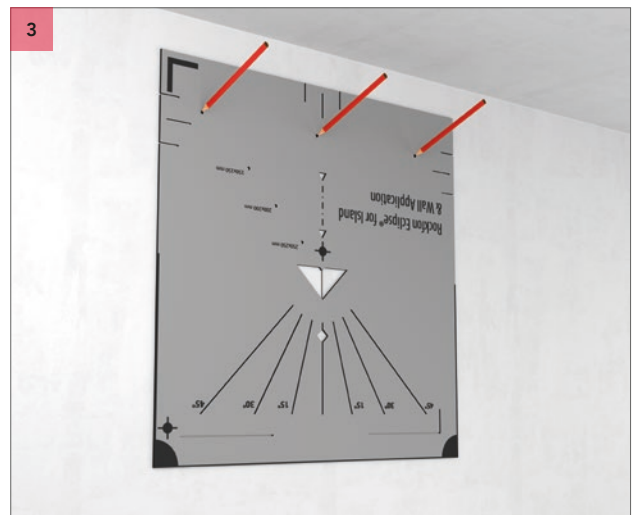
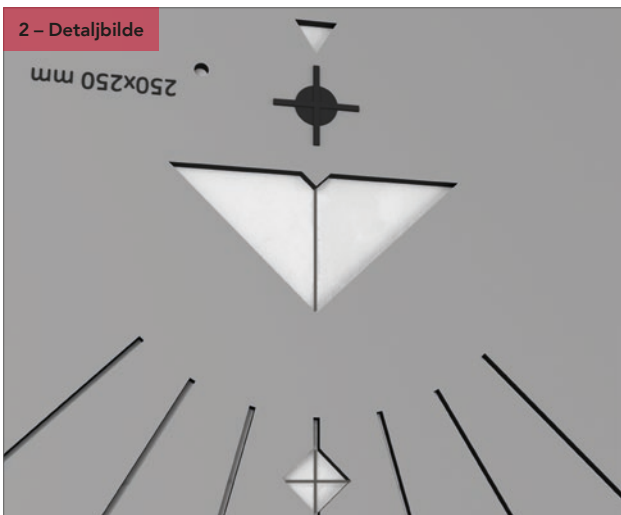

Marker plassering av hvor hullene skal være.



Bor hullene og installer veggbeslaget.

6. TREKANT

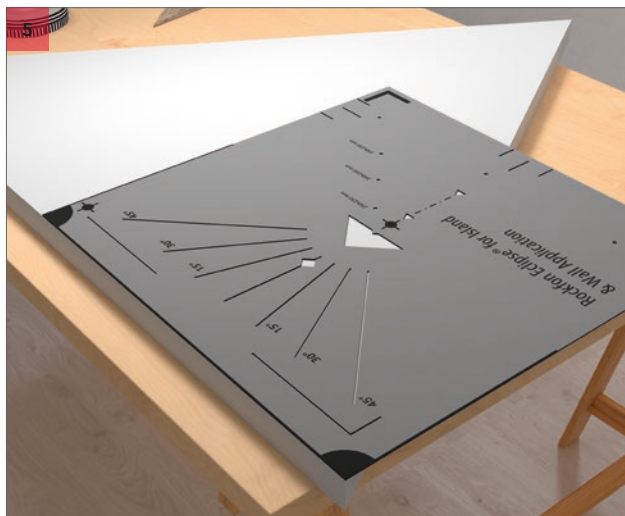

Plasser markeringsmalen i et av hjørnene på baksiden av veggabsorbenten og marker senterlinjene ved å markere langs hjørnet. Se detaljer på bilde 5.



Plasser markeringsmalen slik at senterlinjene tegnet i trinn 5 flukter den store trekanten og diamantutskjæringen. Se detaljer på bilde 6.

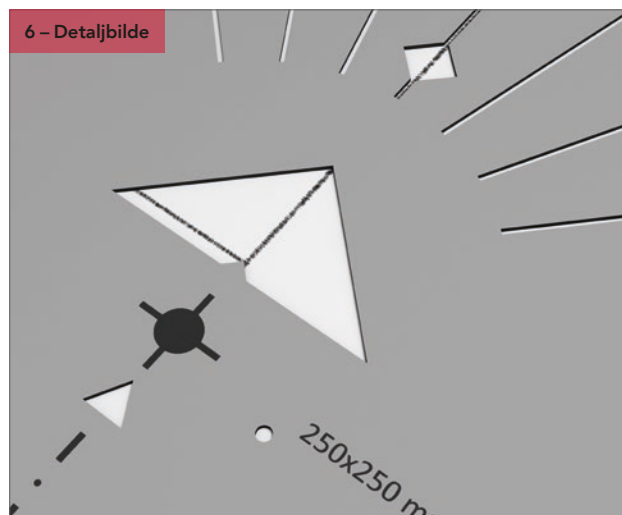

6. TREKANT

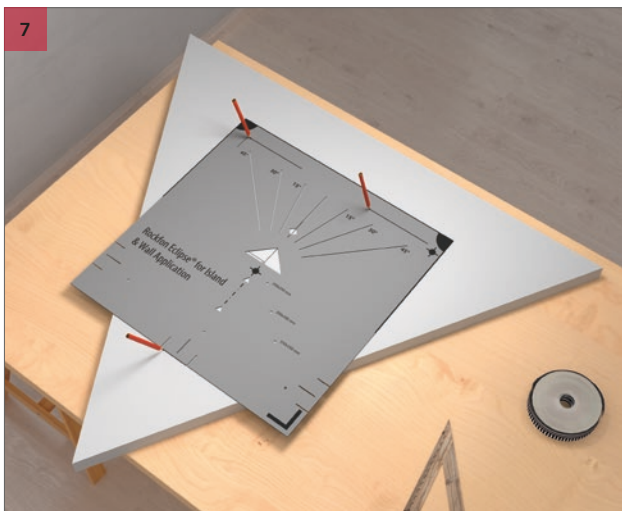

7
Marker linjene hvor opphengsbeslaget og avstandsholderen skal monteres. Se detaljer på bilde 7.



7 - Resultat

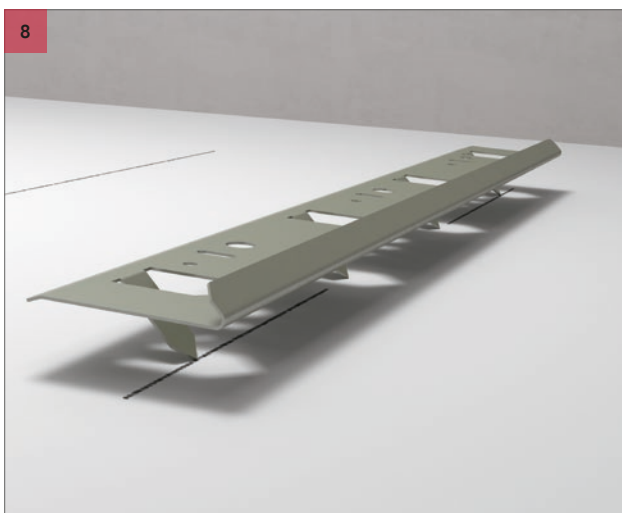

8
Monter opphengsbeslaget på baksiden av veggabsorbenten. Se detaljer på bilde 8.

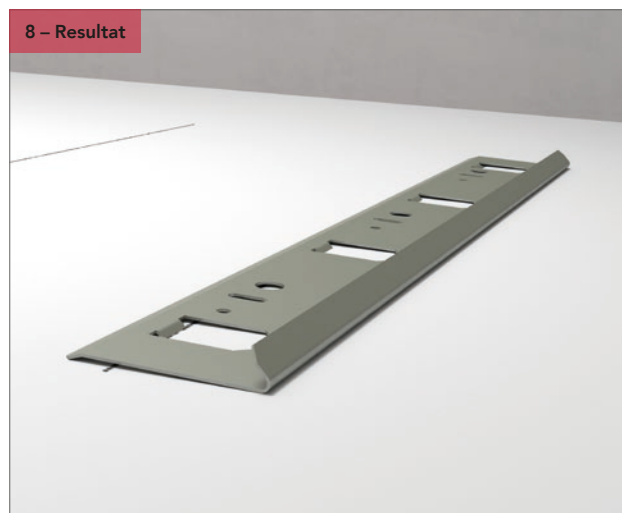

8 - Resultat



8 - Resultat

6. TREKANT

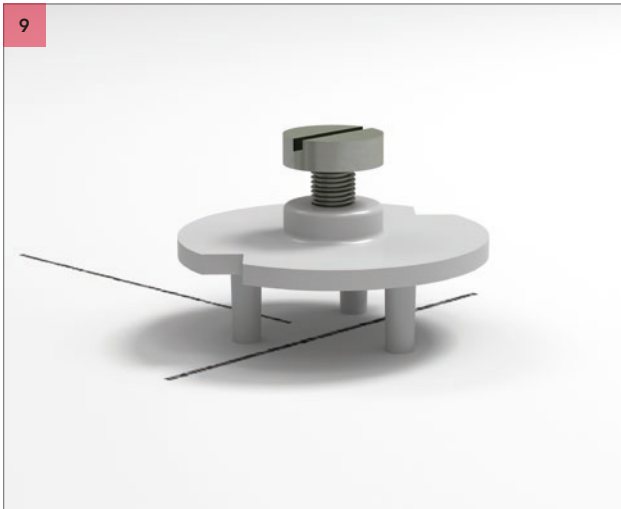

Monter avstandsholderen på baksiden av veggabsorbenten. Se detaljer på bilde 9.



Heng veggabsorbenten på veggbeslaget og justér avstandsholderen slik at Rockfon Eclipse veggabsorbenten er i vater. Se detaljer på bilde 10.



7. OVAL

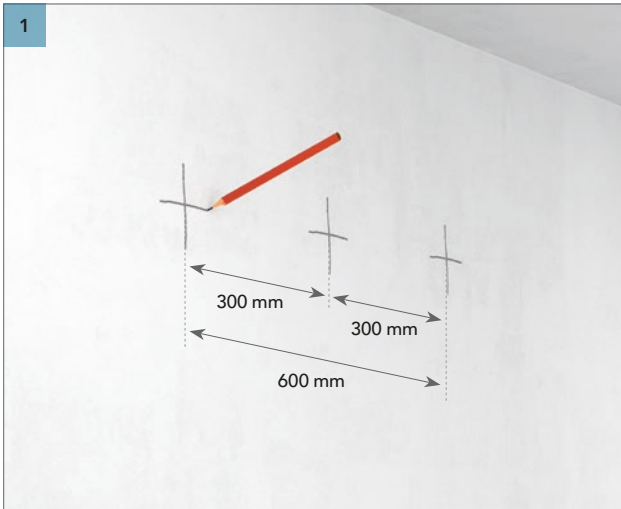

Lag et kryss på veggen som indikerer midten av Rockfon Eclipse veggabsorbenten. Marker et kryss på hver side - avstand 300 mm. Pass på at den øverste streken i kryssene er +/- 30 cm.

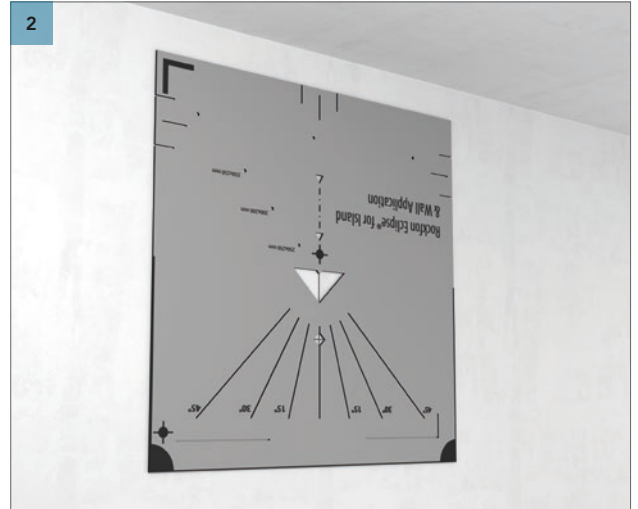

Plasser markeringsmalen på kryssene tegnet på hver side av midtkryss i trinn 1. Skjæringspunktet i krysset skal være midt i diamantutskjæringen i malen. Se detaljer på bilde 2.

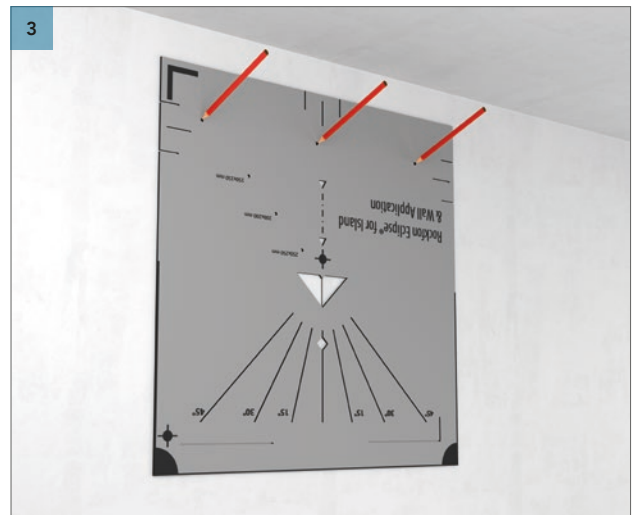
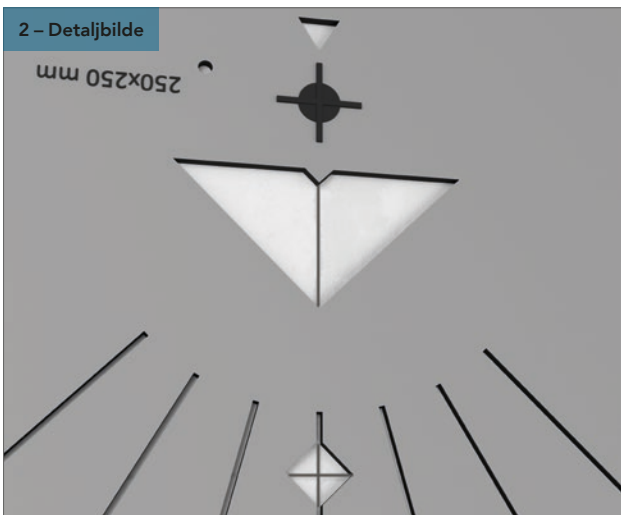

Marker plassering av hvor hullene skal være.



Bor hullene og installer veggbeslaget.

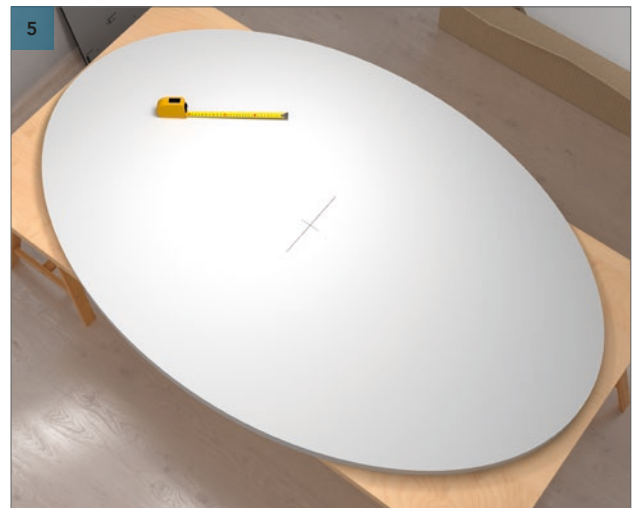

Mål ut og marker midten på baksiden av veggabsorbenten.

7. OVAL

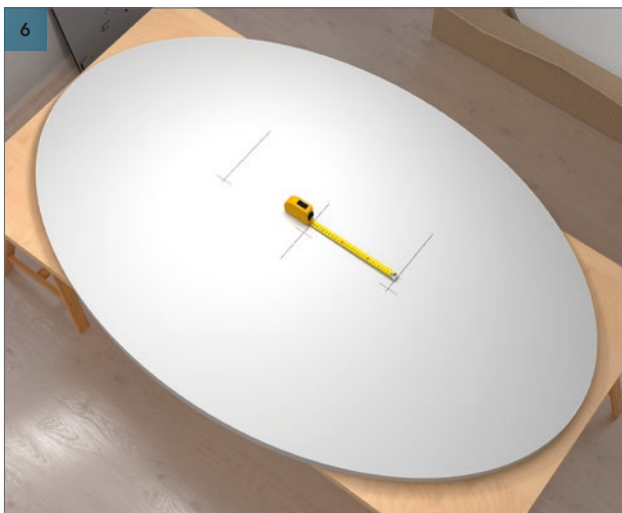

Mål ut og marker kryss 300 mm på hver side av sentermerket.

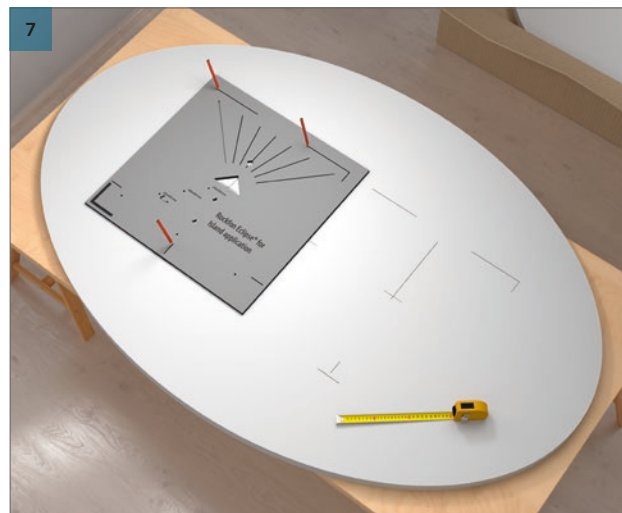

Marker linjene hvor opphengsbleslaget og avstandsholderen skal monteres ved at spissen i den store trekantutskjæringen peker på krysset. Se detaljer på bilde 7.



7 - Resultat

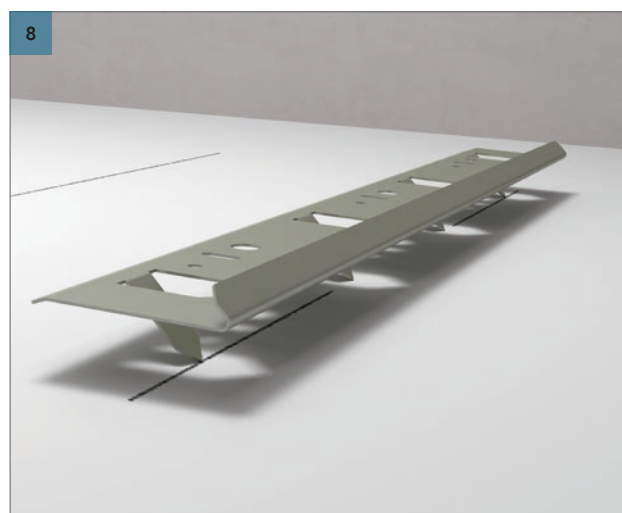

Monter opphengsbleslaget på baksiden av veggabsorbenten. Se detaljer på bilde 8.

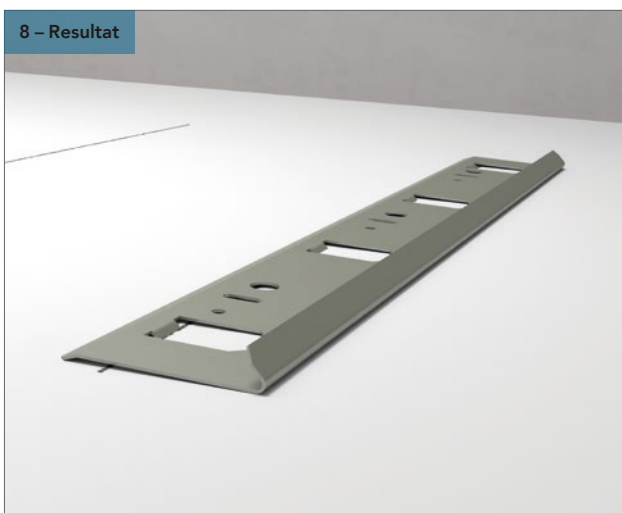

8 - Resultat

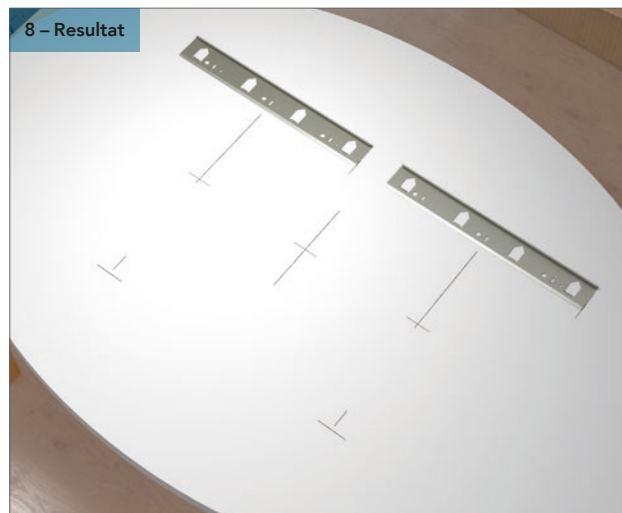

8 - Resultat

7. OVAL

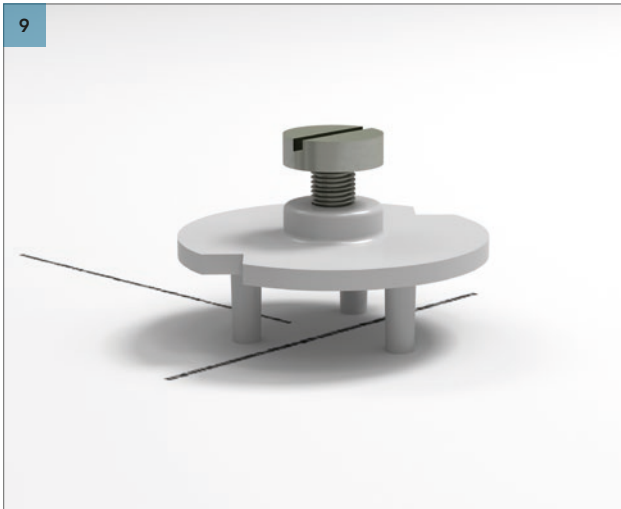

Monter avstandsholderen på baksiden av veggabsorbenten. Se detaljer på bilde 9.

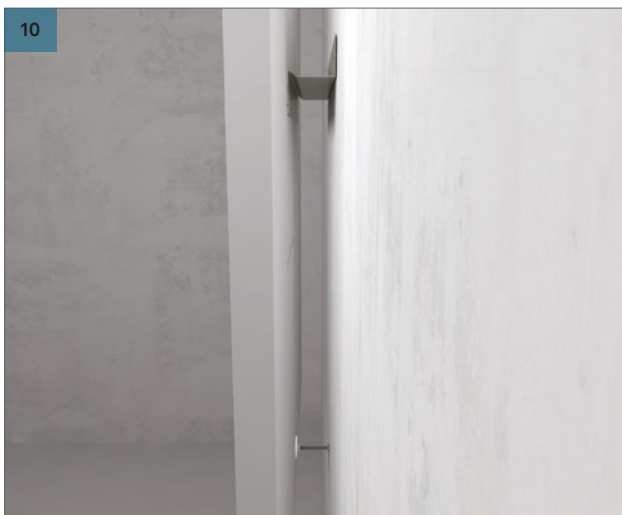
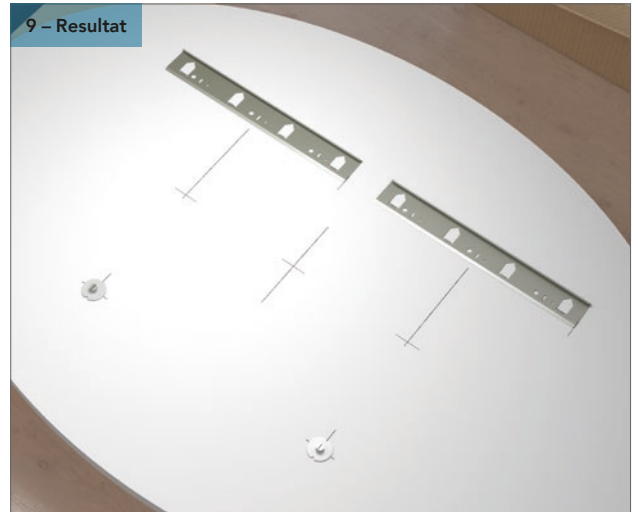

Heng veggabsorbenten på veggbeslaget og justér avstandsholderen slik at Rockfon Eclipse veggabsorbenten er i vater. Se detaljer på bilde 10.



8. BRUKERDEFINERT

Kontakt Rockfon for opphenging av brukerdefinert Rockfon Eclipse veggabsorbent.

Rockfon Eclipse og Rockfon Contour sparkelmasse for kantreparasjon

Sparkelmasse til reparasjon av uønskede kantskader forårsaket under håndtering eller ved installasjon.

Denne sparkelen er utviklet for å reparere skader eller små hull på opp til 15 mm diameter eller riper som kan være forårsaket av feil håndtering.

Struktur og farge på sparkelen er identisk med Eclipse og Rockfon Contour kantmaling som er påført på fabrikk, hvilket gjør at man ikke legger merke til eventuelle reparasjoner. Den er enkel å påføre og tørker raskt.



Verktøy

Rockfon har utviklet spesielle verktøy som er tilgjengelige på www.rockfon.no.



For ytterligere informasjon se CAD/BIM biblioteket på vår hjemmeside.



Generer beskrivelser på våre produkter på hjemmesiden.



Gå på oppdagelse i vårt store bibliotek av referanseprosjekter på vår hjemmeside.

09.2023 | Alle fargekoder som er nevnt her, er basert på NCS - Natural Colour System[®], som tilhører og brukes på lisens fra NCS Colour AB, Stockholm (2012), eller på fargestandarden RAL. Rockfon er et registrert varemerke. Det tas forbehold for trykktfeil samt for sortiments- og produktekniske endringer uten forutgående varsel.

Sounds Beautiful

