

Rockfon® System Bandraster Dznl/AEX™

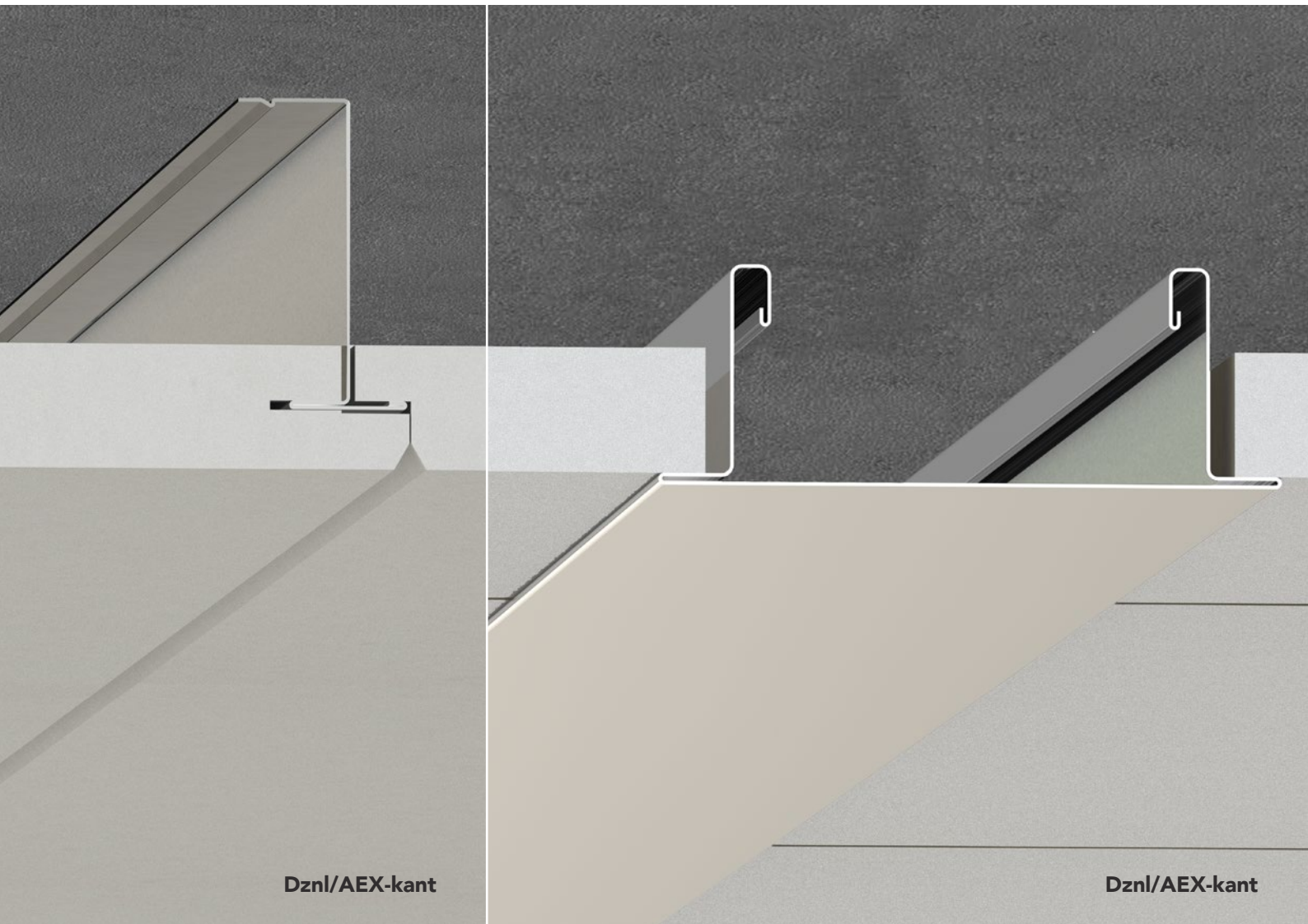

Delvis skjult profilsystem
Estetisk

- Elegant og retningsbestemt himlingsuttrykk
- Utviklet til fleksibel innredning av store rom og til plassering av skillevegger
- Alle plater er demonterbare for enkel og rask adgang til installasjoner
- Økt brannsikkerhet og lydisolering ved kombinasjon med Rockfon soundstop

Beskrivelse

Rockfon System Bandraster Dzn/AEX er et himlingssystem som er velegnet til store rom, hvor det ønskes et unikt og retningsbestemt himlingsuttrykk.

Systemet kombinerer **Chicago Metallic Bandraster + Z-profiler** og **Rockfon Dzn/AEX plater** og gir et delvis skjult profilsystem. Som standard består systemet av 100 mm hvitmalt galvanisert stål Bandrasterprofiler og Z-profiler. Z-profilene monteres vinkelrett på Bandrasterprofilene og Dzn/AEX-kanten på himlingsplatene monteres på Z-profilene. Videre benyttes Z Hook-profiler til å sikre stabiliteten i Bandrastersystemet.

Profilsystemet nedpendles med Nonius pendler.

Denne himlingsløsningen er multi-funksjonell og kan benyttes til fastgjøring av skillevegger, installasjon av loddrette lydisolerende barrierer, samt til brannsikring av hulrom. Integrasjon av lysarmaturer og ventilasjon kan foretas i kombinasjon med tverrprofiler. Himlingsplater monterert i Rockfon System Bandraster Dzn/AEX er fullt demonterbare.

Bandrastersystemet fås i flere utgaver, hvor både bandrasterbredde og platelengde kan variere.

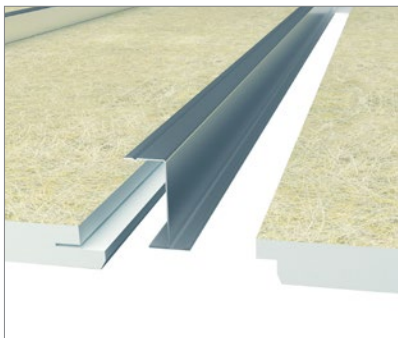
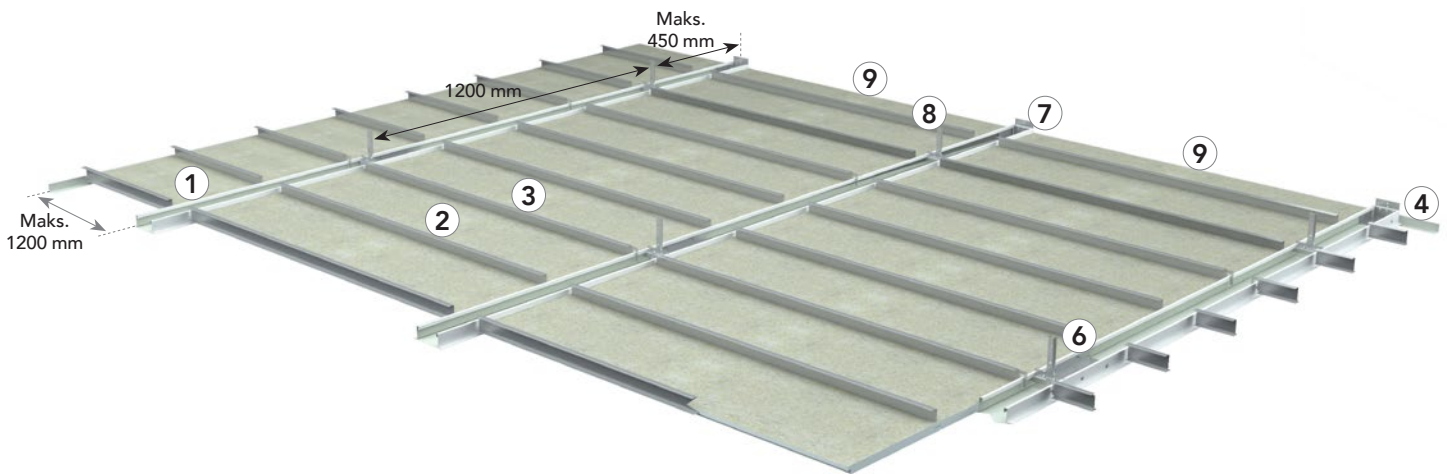

Z-profilene monteres vinkelrett på Bandrasterprofilene og Dzn/AEX-kanten på himlingsplatene monteres på z-profilene.

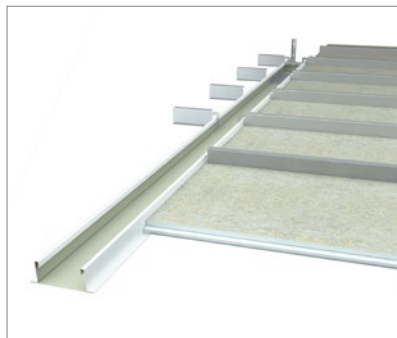

Platens AEX-kant legges på Bandrasterprofilen.

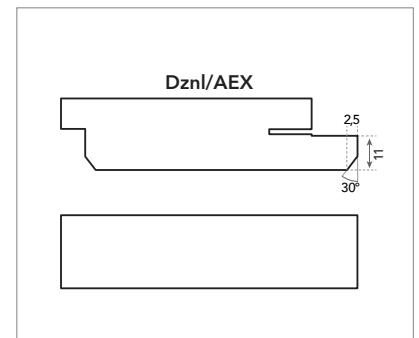

Platenes kantutforming: Øverst Dzn/AEX-kantene som typisk er på platens langside og som skjuler Z-profilen. Nederst er AEX-kanten som ligger på Bandrasterprofilen.

Systemkomponenter og forbruksguide

Plate	Chicago Metallic Bandraster + Z-profil			Kantprofiler		Tilbehør				
	1	2	3	4	5	6	7	8	9	
-	Bandraster bæreprøfil 100 mm, 3600 mm	Z-profil 40 mm, 50 mm	Z-profil Hook 40 mm, 50 mm	Kantprofil 24 x 24	Skyggefugeprofil	Bandraster skjøtelask 100 mm	Bandraster veggfeste 100 mm	Nonius pendel	Kantfjær FIXT	
Modulmål (mm)	Forbruk/m ²									
1200 x 300	2,98 stk/m ²	0,83 lm/m ²	2,22 lm/m ²	1,11 lm/m ²	1)	1)	0,23 stk/m ²	1)	1)	1)
1500 x 300	2,35 stk/m ²	0,67 lm/m ²	2,22 lm/m ²	1,11 lm/m ²	1)	1)	0,19 stk/m ²	1)	1)	1)
1800 x 300	1,94 stk/m ²	0,55 lm/m ²	2,22 lm/m ²	1,11 lm/m ²	1)	1)	0,15 stk/m ²	1)	1)	1)
1200 x 600	1,49 stk/m ²	0,83 lm/m ²	1,11 lm/m ²	0,56 lm/m ²	1)	1)	0,23 stk/m ²	1)	1)	1)
1500 x 600	1,17 stk/m ²	0,67 lm/m ²	1,11 lm/m ²	0,56 lm/m ²	1)	1)	0,19 stk/m ²	1)	1)	1)
1800 x 600	0,97 stk/m ²	0,56 lm/m ²	1,11 lm/m ²	0,56 lm/m ²	1)	1)	0,15 stk/m ²	1)	1)	1)

1) Forbruk avhenger av romstørrelse.

Plate – Dzn/AEX-kant



Chicago Metallic Bandraster + Z-profil

1. Bandraster bæreprøfil 100 mm



2. Z-profil 40 mm, 50 mm,



3. Z-profil Hook 40 mm, 50 mm



Kantprofiler

4. Kantprofil 24 x 24



5. Skyggefugeprofil



Tilbehør

6. Bandraster skjøtelask 100 mm



7. Bandraster veggfeste 100 mm



8. Nonius pendel



9. Kantfjær FIXT



Egenskaper



Systembæreevne

Z-profilenes høyde bør velges på bakgrunn av platens vekt og spennvidden mellom Bandrasterprofilene. De anvendte Z-profilene skal begrense evt. nedbøyning til maks. 2,5 eller 4,0 mm av spennvidden.

Modulmål (mm)	Maks. 2,5 mm nedbøyning				Maks. 4,0 mm nedbøyning			
	Rockfon Sonar, Rockfon Blanka	Rockfon Sonar dB 41, Rockfon Blanka dB 41	Rockfon Sonar dB 43, Rockfon Blanka dB 43	Rockfon Sonar dB 46, Rockfon Blanka dB 46	Rockfon Sonar, Rockfon Blanka	Rockfon Sonar dB 41, Rockfon Blanka dB 41	Rockfon Sonar dB 43, Rockfon Blanka dB 43	Rockfon Sonar dB 46, Rockfon Blanka dB 46
-	Ca. 3,4-4,1 kg/m ²	Ca. 4,9 kg/m ²	Ca. 7,0 kg/m ²	Ca. 7,9 kg/m ²	Ca. 3,4-4,1 kg/m ²	Ca. 4,9 kg/m ²	Ca. 7,0 kg/m ²	Ca. 7,9 kg/m ²
1200 x 300	Z40	Z40	Z40	Z50	Z40	Z40	Z40	Z50
1500 x 300	Z40	Z40	Z40	Z50	Z40	Z40	Z40	Z50
1800 x 300	Z40	Z40	Z40	Z50	Z40	Z40	Z40	Z50
1200 x 600	Z40	Z40	Z40	Z50	Z40	Z40	Z40	Z50
1500 x 600	Z40	Z40	Z40	Z50	Z40	Z40	Z40	Z50
1800 x 600	Z40	Z40	Z40	Z50	Z40	Z40	Z40	Z50



Korrosjonsbestandig

Klasse B (EN13964).



Demonterbar

Plater montert i Rockfon System Bandraster Dzn/AEX er fullt demonterbare.



Brannmotstandsevne

Visse Rockfon himlinger har blitt testet og klassifisert i henhold til den europeiske standard EN 13501-2 og/eller nasjonale standarder. Kontakt Rockfon for mer informasjon.

Velegnede plater

Rockfon System Bandraster Dzn/AEX fås med følgende Rockfon plater:

Plater	Platetykkelse (mm)	Dimensjoner (mm)					
		1200 x 300	1500 x 300	1800 x 300	1200 x 600	1500 x 600	1800 x 600
Rockfon Blanka	20-25	•	•	•	•	•	•
Rockfon Sonar	20-25	•	•	•	•	•	•
Rockfon Blanka dB 41	30	•	•	•	•	•	•
Rockfon Blanka dB 43	40	•	•	•	•	•	•
Rockfon Blanka dB 46	50	•	•	•	•	•	•
Rockfon Sonar dB 41	30	•	•	•	•	•	•
Rockfon Sonar dB 43	40	•	•	•	•	•	•
Rockfon Sonar dB 46	50	•	•	•	•	•	•

Systeminstallasjon

Layoutmuligheter og plassering av pendler

Rockfon plater med Dzn/AEX kant kan installeres i Rockfon System Bandraster Dzn/AEX. Nedenfor vises layoutmuligheter avhengig av platestørrelsen.

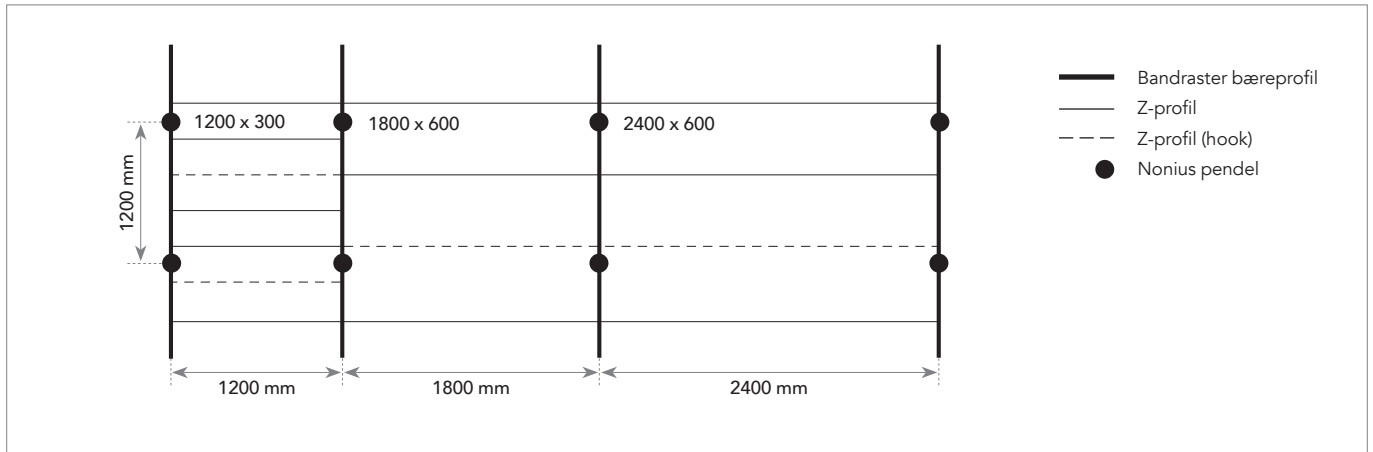

Installasjonskrav

Under og etter installasjon av profiler er det viktig å kontrollere at Bandrasterprofilene er montert vannrett. Rockfon anbefaler en maksimal nivåforskjell på +/- 1.0 mm mellom profilene, og den bør ikke akkumuleres. Denne toleransen er gjeldende for alle retninger.

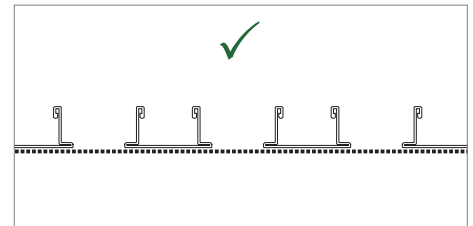

Rockfon anbefaler å benytte en Z-Hook profil for hver tredje Z-profil for å sikre optimal stabilitet av Bandrasterprofilene. Det er samtidig viktig å kontrollere at Bandrasterprofilene er helt parallelle. Dette gjøres enkelt ved å måle avstanden fra kant til kant mellom profilene. Maks. toleranse på +/- 1,0 mm.

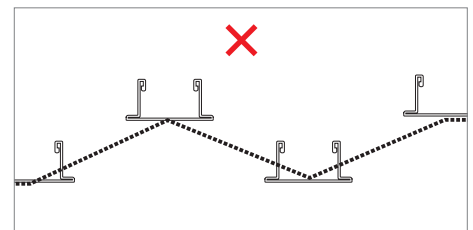
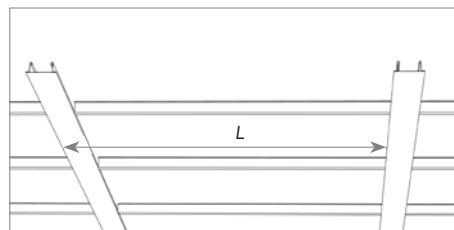

Lengden på Z- og Z-hook profiler er fastlagt på følgende måte:

Bandraster profil bredde	Z-profil lengde
50 mm	A - 43,1 = L
75 mm	A - 68,1 = L
100 mm	A - 93,1 = L
125 mm	A - 118,1 = L
150 mm	A - 143,1 = L

L = Lengde på synlig del av Z-profil.

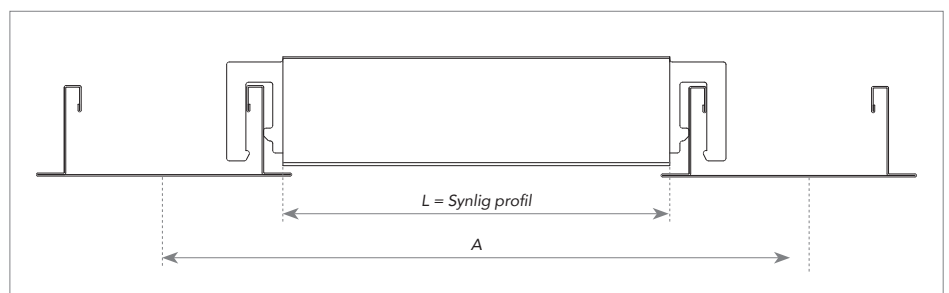

Platemontering

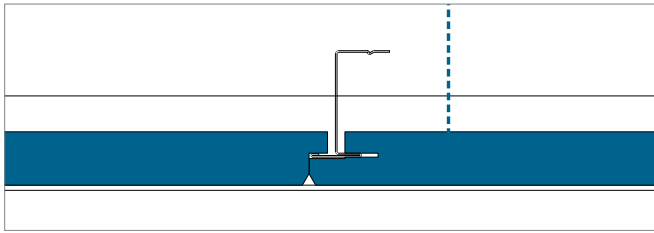

Tverrsnitt av Dzn-kant og Z-profil.

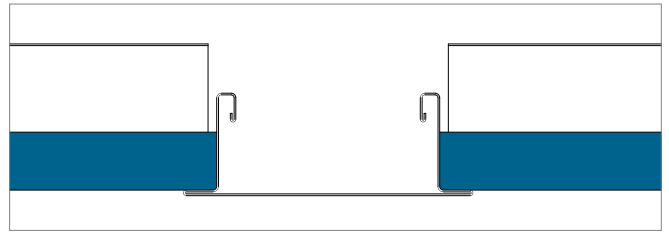

Tverrsnitt av AEX-kant og Bandrasterprofil.

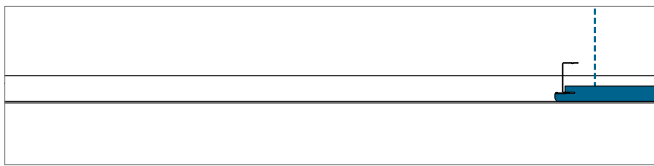

1. Monter den første platen og plasser Z-profilen inn i Dzn-kanten.

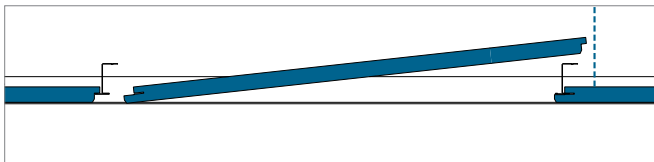

2. Senk forsiktig neste plate på plass.

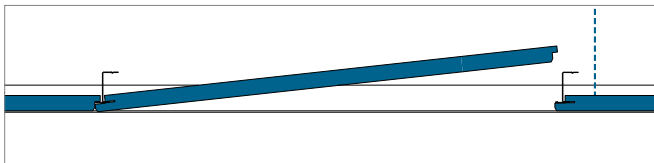

3. Monter den neste Z-profilen og neste plate på samme måte.

Minste innbyggningshøyde (mm)

Himlingsplater installert i Rockfon System Bandraster Dzn/AEX er fullt demonterbare. Installasjonshøyden er definert som avstanden fra undersiden av platen til undersiden av etasjeskilleren, hvor pendler er festet. D er minimumshøyden for lett montasje og demontasje.

Platetykkelse	Modulmål	D
	mm	
20-25	1200 x 300 1200 x 600 1500 x 300 1500 x 600 1800 x 300 1800 x 600	Høyden av den benyttede Z-profilen + platetykkelse + 12 mm
30		
40		
50		

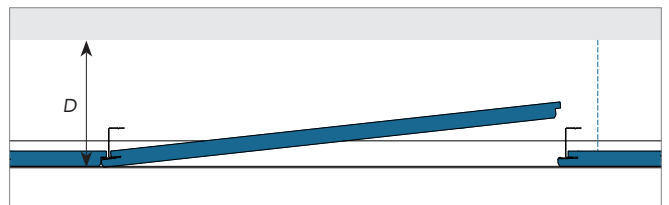

Kantavslutninger

Nedenfor er vist eksempler på kantavslutninger. Ytterligere detaljer kan findes på www.rockfon.no

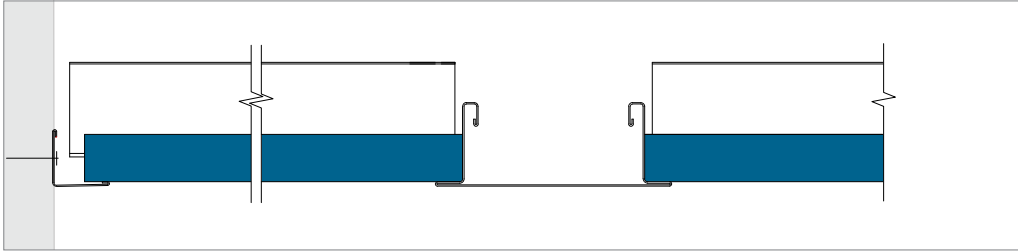

Kantavslutning med kantprofil. Husk alltid å låse platen med kantfjær.

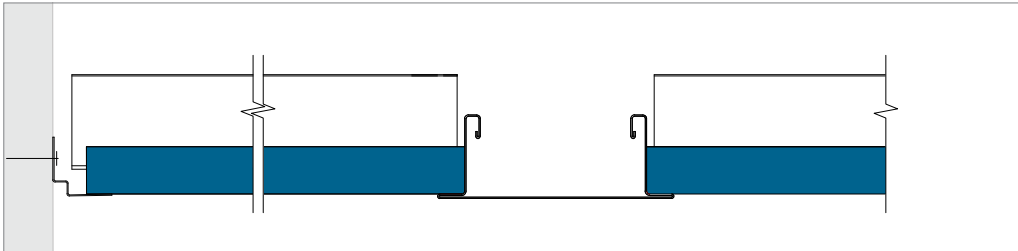

Kantavslutning med skyggefugeprofil. Husk alltid å låse platen med kantfjær.

Integrasjon med armaturer og ventilasjon

Rockfon himlingsplater er enkle å tilskjære, hvilket gjør det meget enkelt å integrere ventilasjons- og lysarmaturer i en Rockfon himling. Tilpasninger kan utføres med en enkel hobbykniv.

Hvis himlingen skal kunne bære ytterligere belastninger, anbefaler Rockfon ekstra tiltak i form av trykkfordelende avlastningsplater eller avlastningsstenger som hviler på profilsystemet, som overfører vekten av det isatte armaturet til profilsystemet. Størrelsen av avlastningsplaten bør ikke være større enn platens eksakte mål, og Rockfon anbefaler å benytte ekstra pendler til motvirkning av nedbøyninger. Ved bruk av avlastningsstenger til å bære vekten av andre installasjoner anbefaler Rockfon å bruke ekstra pendler til å motvirke potensiell nedbøyning.

Ved installering av modulbelysning i Rockfon System Bandraster Dznl/AEX, må du være oppmerksom på det spesielle kantdesignet og modulstørrelsen av denne systemløsningen. På grunn av platens kantdesign bør det velges en spesiell type armatur med henblikk på å skape en estetisk og godt nivellert himlingsflate.

Planlegging

En grundig planlegging og tilrettelegging av installasjonsprosessen vil gi mindre ekstra arbeid og færre skader på himlingsplatene. Rockfon anbefaler å gå gjennom installasjonsarbeidet grundig og i god tid, med andre installatører, som skal arbeide i eller nær himlingen. Ved å gjøre dette unngår man lettere ødelagte og støvete himlingsplater, hvilket reduserer prosjektkostningene.

Oversikt over systembæreevne

	Installasjonens vekt		
	< 0,25 kg/stk.	0,25 ≥ 3,0 kg/stk.	> 3,0 kg/stk.
Mindre tekniske installasjoner; Spoter, downlights, høyttaler, ventilasjon.	Tegning A	Tegning B	Individuelt nedpendlet
Større tekniske installasjoner; Større lamper, høyttaler, ventilasjon, osv.	Tegning A	Tegning B	Individuelt nedpendlet
Modulbelysning og ventilasjonsarmaturer til direkte montasje i profilsystem.	Tegning C; Systembæreevne (hvis vekten er jevnt fordelt over profilene i kg/m ²)		

Ved integrering av installasjoner i Rockfon System Bandraster Dznl/AEX bør du alltid følge de lokale bygningsreglene dersom kravene er strengere enn de anbefalinger Rockfon har nevnt i ovenstående tabell.

Kontakt Rockfon for mer informasjon om egnede lysarmaturer, tilbehør og tilgjengeligheten av CAD tegninger av de forskjellige installasjoner integrert i Rockfon System Bandraster Dznl/AEX.

Tegning A

Integrasjon av en spotlight, røykvarsler, høyttaler mm. (som veier <0,25 kg/stk.).

Rockfon anbefaler å installere spoter og andre lysarmaturer sentrert i platen.

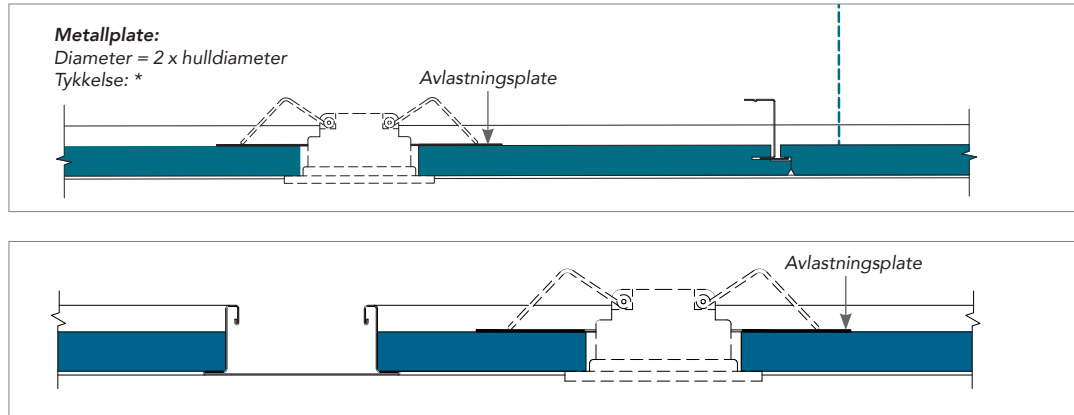

Tegning B

Integrasjon av en spot, lysarmatur, røykvarsler, høyttaler mm. (som veier 0,25 ≥ 3,0 kg/stk.).

Det anbefales sterkt å benytte en passende avlastningsplate til å overføre belastningen til profilsystemet (som vist på tegning) eller å benytte avlastningsstenger til det samme. Det anbefales også å bruke ekstra pendler for å unngå nedbøyning, samt ved montasje av lysarmaturer sentrert i platen.

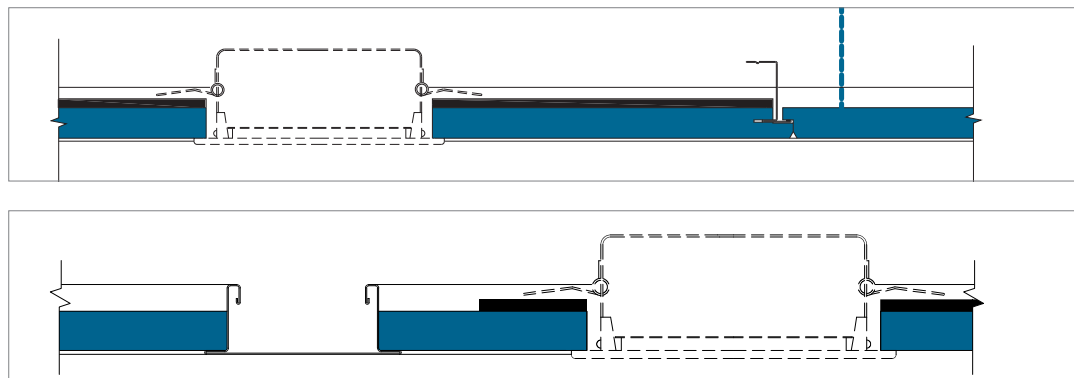

Kryssfiner eller lignende:
Lengde = 594 mm (modulmål - 6 mm)
Bredde = hull diameter + 250 mm
Tykkelse = 6 - 12 mm

* Tykkelsen på avlastningsplaten skal dimensjoneres i forhold til vekt, størrelse og plassering av lysspot, høyttalere osv. Avlastningsplaten skal ikke kunne bøyes ned etter installasjonen.

Tegning C

Integrasjon av et moduloppbygget lys- eller ventilasjonsarmatur (jevnt fordelt i profilsystemet), som maks. veier systemets bæreevnekapasitet.

Det anbefales sterkt å henge opp installasjoner individuelt. Alternativt kan det benyttes armaturer som er utstyrt med avlastningsstenger på minimum to motstående sider til å overføre vekten til det øverste av profilsystemet. Dette er mer sikkert og reduserer risikoen for vridning av tverrprofilen.

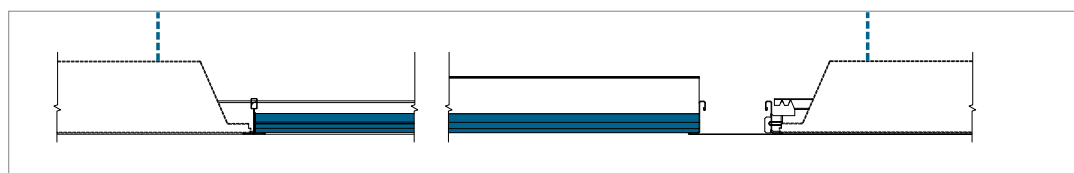

Spesialløsninger

Rockfon® Soundstop™ og skilleveggløsninger

Bandrasterprofiler er perfekte til plassering av soundstop. Soundstop kontrollerer og isolerer støy overført mellom to rom. De kan dessuten benyttes til å forhindre spredning av ild i hulrommet over himlingssystemet.

Bandraster kan enkelt kombineres med skillevegger. For å gjøre skjøten mellom Bandraster og skillevegg solid anbefaler Rockfon å feste Nonius pendler som vist på tegningen.



Gjæret Bandraster

Denne løsningen gir en solid og estetisk, elegant hjørneavslutning.



T-kryss

T-kryss til kobling av en tverrprofil mellom to Bandrasterprofiler. Hvis det på forhånd ikke er en utstansing i Bandrasterprofilen, kan denne komponenten lage en sammenkobling med en tverrprofil.



Utstansingstang

Med denne tangen kan du lage ekstra utstansinger i Bandrasterprofilen på arbeidsstedet. Dermed kan du lage en sammenkobling med tverrprofilen, hvor enn det er nødvendig.

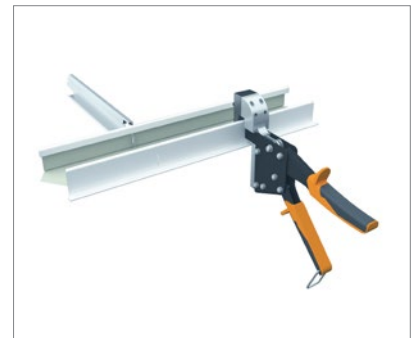

Generelle installasjonsanbefalinger

Avslutning mellom himling og vegg eller annen loddrett flate

Kantprofilen skal festes til den loddrette flaten i ønsket høyde ved hjelp av korrekt innfesting pr. 300 mm. Sørg for at skjøter mellom profilene er tette og pene, og at det ikke er knekk mellom profiler, slik at de forblir i nivå. Bruk så lange kantprofiler som mulig, for å oppnå det beste resultatet. Det anbefales å bruke profiler som er min. 300 mm lange. Treprofiler, treskyggelister og metallskyggelister bør ikke benyttes med brannsikre himlinger.

Avslutning mellom himling og buet loddrett veggflate

Bruk av valsede kantprofiler er den mest korrekte metoden her. Kontakt Rockfon for mer informasjon om valsede kantprofiler.

Hjørner

Kantprofiler bør skjæres i gjæring ved hjørner. Skjøter med kantprofiler som overlapper hverandre kan utføres ved innvendige hjørner når det benyttes metallprofiler, med mindre annet er spesifisert.

Profilsystem

Med mindre noe annet er angitt, bør himlingen monteres symmetrisk og fra midten av rommet og ut. Pendler skal festes til Bandrasterprofilen pr. 1200 mm (eller mindre hvis det er ekstra belastning). Der det er mulig bør kantplater være større enn 200 mm i bredden.

For korrekt installasjon av profiler skal det sikres at Bandrasterprofilene er perfekt avstemt vannrett, og at diagonal mål eller modulene er like (se krav og toleranser på side 5). Bandrasterprofilenes skjøter bør være forskutt. Siste Bandrasterprofil mot kantprofilen bør aldri være mindre enn 450 mm.

Flere pendler kan være nødvendig for å bære vekten av øvrige installasjoner i himlingen.

Ilegging av plater

Det anbefales å benytte rene hansker med nitril eller PU-belegning ved ilegging av Rockfon platene for å unngå tilsmussing.

Tilpasning foretas enkelt med en skarp kniv. Alle tilskårne kanter og gjennomføringer bør etterbehandles med kantmaling.

For å sikre best mulig arbeidsmiljø anbefaler vi at de installasjonsanvisningene som finnes på vår emballasje følges, samt at gjeldende arbeidspraksis på byggeplassen alltid følges.

Det anbefales å være to personer for å installere 1800 x 600 mm plater.

Merk: Visse plater med matt, plan overflate er retningsbestemte.

For å sikre et ensartet uttrykk i den ferdige himlingen er det viktig at alle platene vender samme vei. Platens retning fremgår av en pil på baksiden av platen.

Verktøy

Rockfon har utviklet spesielle verktøy som er tilgjengelige på www.rockfon.no

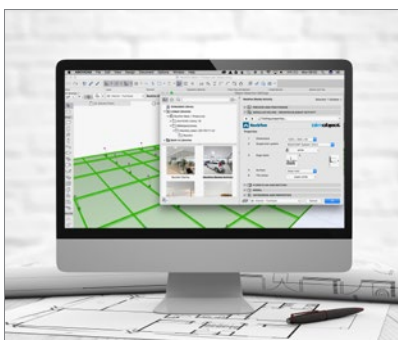

Besøk vårt online CAD bibliotek eller BIM portal for å hjelpe deg i ditt prosjekt.

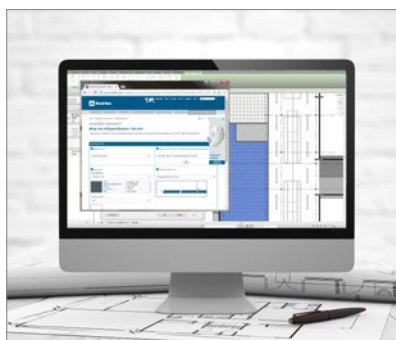

Generer beskrivelser på våre produkter på hjemmesiden.



Gå på oppdagelse i vårt store bibliotek av referanseprosjekter på vår hjemmeside.

09.2023 | Alle fargekoder som er nevnt her, er basert på NCS - Natural Colour System[®], som tilhører og brukes på lisens fra NCS Colour AB, Stockholm (2012), eller på fargestandarden RAL. Rockfon er et registrert varemerke. Det tas forbehold for trykktfeil samt for sortiments- og produkttekniske endringer uten forutgående varsel.

Sounds Beautiful

