

INSTALLASJONSVEILEDNING

Rockfon® System B Screw/Hook™

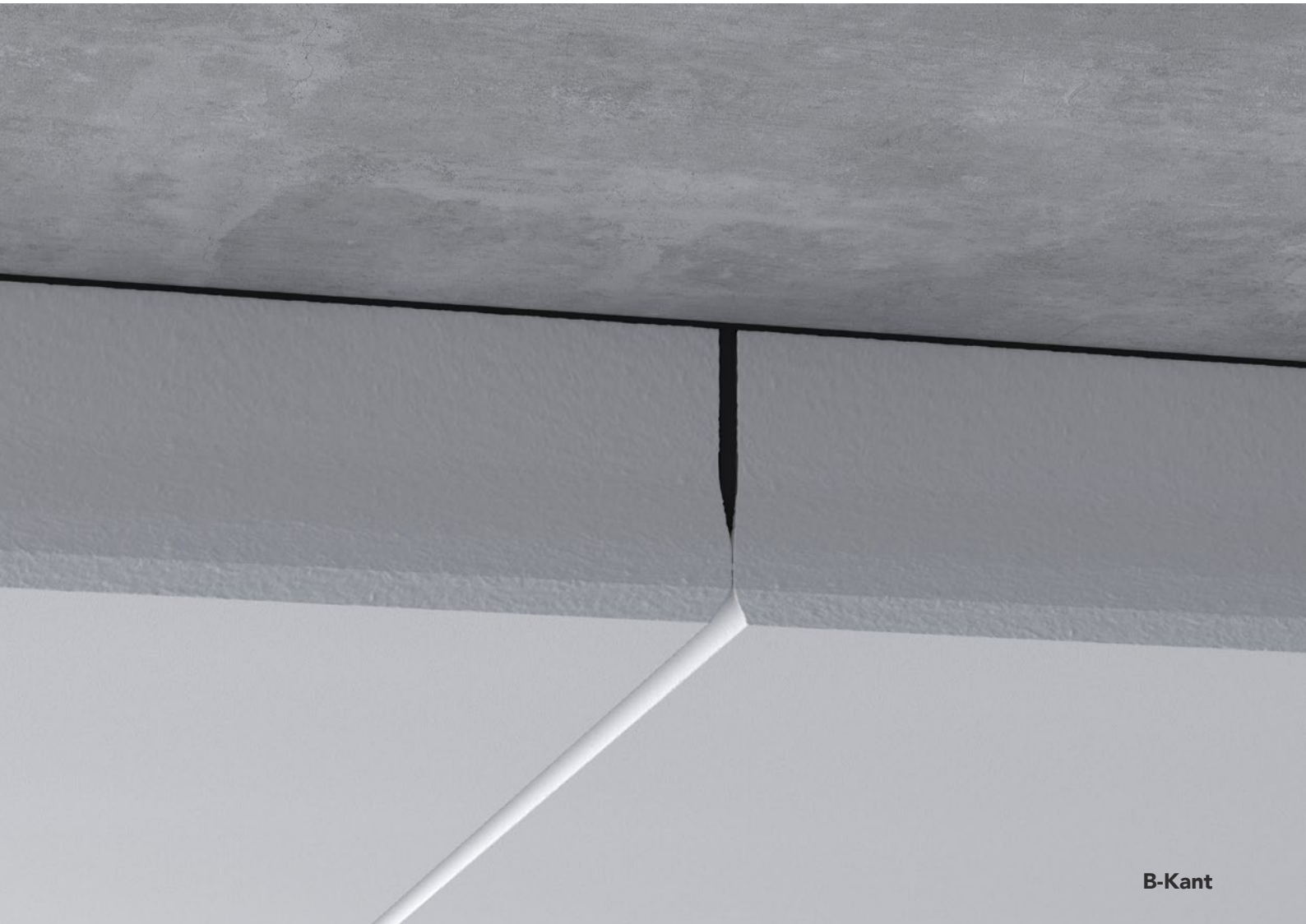

B-Kant

- System for direkte montering
- Mulighet for forbandt montering
- Skjult opphengsystem
- Kan monteres på horisontale, skrå eller vertikale flater

Sounds Beautiful

Beskrivelse

Rockfon System B Screw/Hook brukes til montering direkte på betongplater eller på forskaling. Systemet kan installeres på horisontale, skrå og vertikale flater.

Systemet kan installeres ut fra forskjellige monteringsprinsipper, og kan monteres ruteforbandt eller forskutt forbandt.

For å sikre et ensartet utseende i himlingen er det viktig at alle platene er montert i samme retning. På baksiden av platene er retningen merket med tekst.

Rockfon Cosmos-plater med B-kant kan brukes med denne installasjonsmetoden.



Klips.

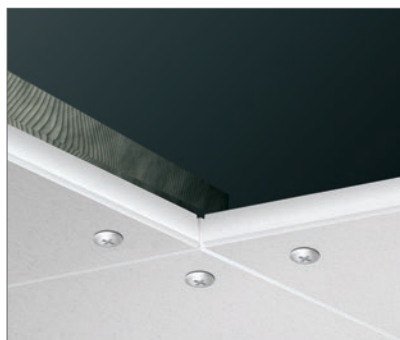

Cosmos montert med skruer.

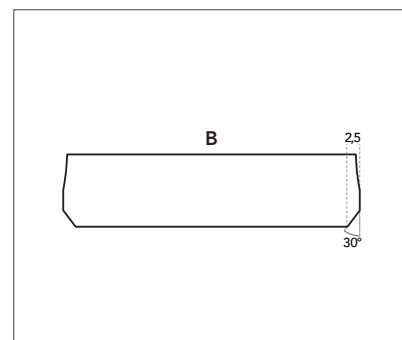

Systemet kan brukes til direkte montering med kant B.

Systemkomponenter og forbruk m²/stk.

Plate	Profil	
	1	2
-	Cosmos skruer	Cosmos klips
Modulmål (mm)		
1200 x 600	0,83 stk/m ²	2,86 stk/m ²

Profil

Cosmos skruer

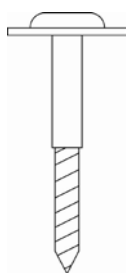

Cosmos klips



Systeminstallasjon

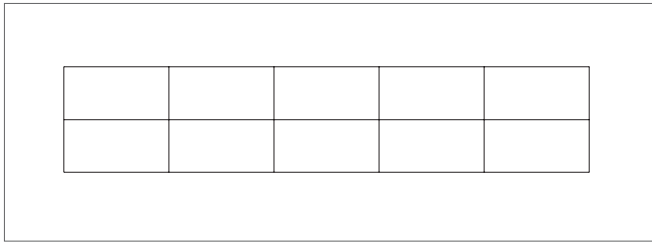

Ruteforbandt.

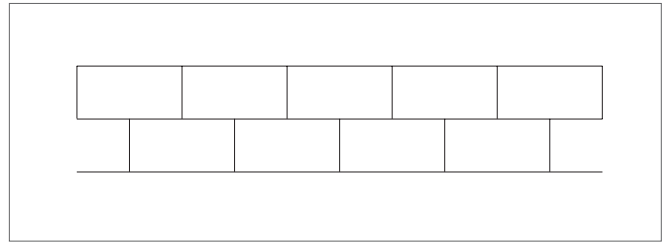

Halvforbandt.

Montering av plater

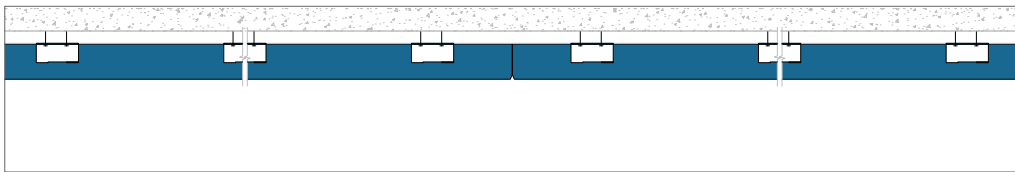

Cosmos plater montert med Cosmos klips på lekt.

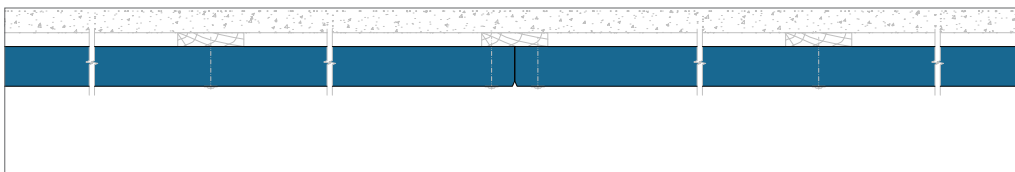

Cosmos plater montert med Cosmos skruer på lekt.

Minimum installasjonshøyde (mm)

Minste installasjonshøyde er platetykkelsen (40-100 mm).

Platetykkelse	Modulmål (mm)	D
mm		
40 - 100	1200 x 600	40-100

Generelle installasjonsanbefalinger

Forbindelse mellom himling og vegg eller himling og annen loddrett flate

Profilerte trelister er spesielt egnet for dette systemet.

Plater

Med mindre annet er spesifisert, skal himlingen monteres symmetrisk, og ingen plater skal være smalere enn 200 mm ved veggbegrensninger. Det er viktig at himlingen monteres helt vannrett eller jevnt i ønsket vinkel. Det er ofte en fordel å montere en trelekt, da ujevnheter kan utjevnes.

Montasje av plater

Det anbefales å bruke hvite hansker med nitril- eller PU-belegg ved montering av Rockfon-plater for å unngå tilsmussing.

Tilpassing gjøres enkelt med en skarp kniv. Alle tilskårne kanter og gjennomføringer må behandles i samsvar med gjeldende byggeforskrifter.

Viktig ved bruk av plater med matt, plan overflate.

Plater med matt plan overflate er retningsbestemte. For å sikre et ensartet uttrykk i den ferdige himlingen er det viktig at alle platene er montert samme vei. Platenes retning er angitt med tekst på baksiden av platen.

Montering

Det finnes to metoder for montering av Rockfon System B Screw/ Hook.

Montering med skruer

Platene festes til betongdekket eller lekten med Cosmos-skruer. Se fig. 1a og 1b.

Montasje med klips

Monter den første raden med klips nøyaktig på linje. Skyv panelene inn i klipsene. Monter neste rekke med klips osv. Bruk 3 klips per plate ved ruteforbandt og 4 klips for forskutt forbandt. Monter klipsene 100 mm fra platekanter og midt på langsiden. Ved vegg avsluttes 45 mm fra vegg og et klips monteres. Alternativt kan en trelekt skrues inn i vegg under platene eller en kantprofil. Se avslutningsdetaljer. Tilpassing gjøres enkelt med en skarp kniv. Alle tilskårne kanter og gjennomføringer kantmales. Festing til forskalingen gjøres som vist i fig. 2a, 2b og 2c.

Opprettelse av en ny fas

Legg et rett bord i en vinkel på 60° langs kanten som skal fases. Skjær med en skarp kniv. Se fig. 3. Mal avfasingen med hvit reparasjons-/kantmaling.

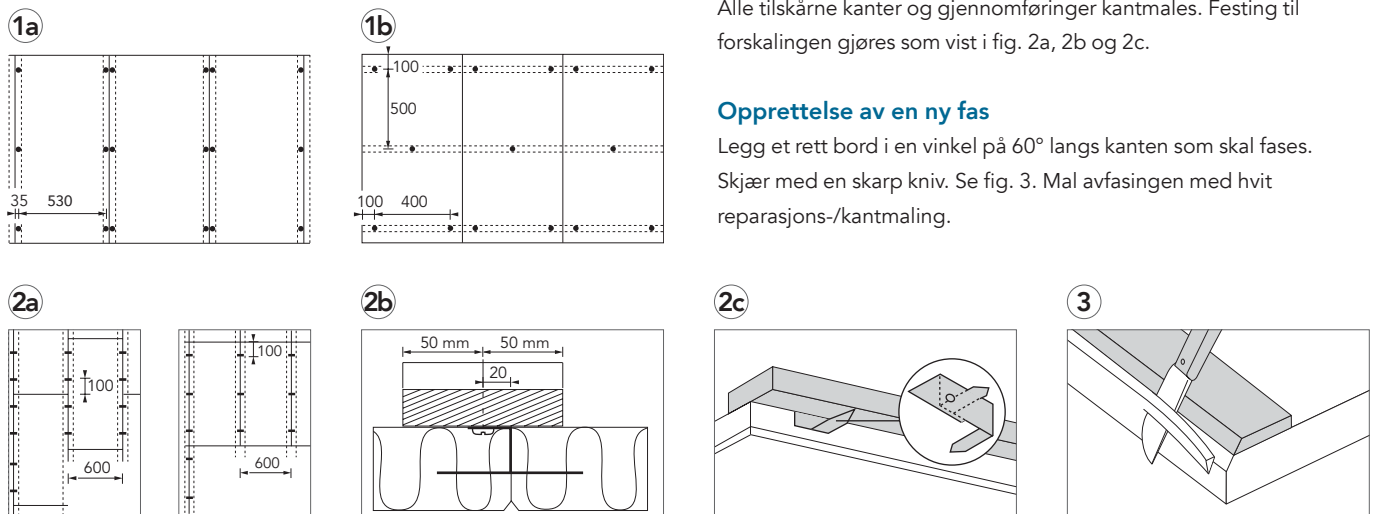

Verktøy

Rockfon har utviklet spesielle verktøy som er tilgjengelige på www.rockfon.no



For ytterligere informasjon se CAD-biblioteket på vår nettside.

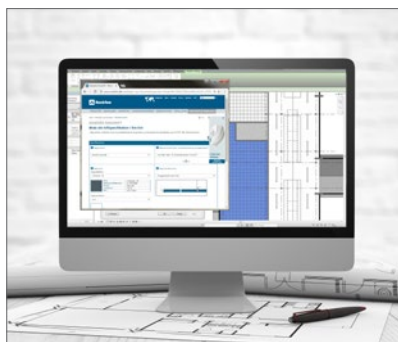

Generer beskrivelser for våre produkter på nettsiden.

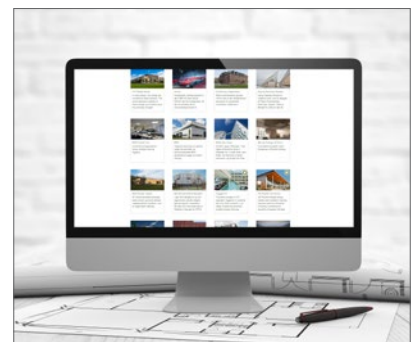

Utforsk vårt store bibliotek med referanseprosjekter på nettsiden vår.

08.2023 | Alle fargekoder som er nevnt her, er basert på NCS - Natural Colour System[®] som tilhører og brukes på lisens fra NCS Colour AB, Stockholm (2012), eller på fargestandarden RAL. Rockfon er et registrert varemerke. Det tas forbehold for trykktfeil samt for sortiments- og produktekniske endringer uten forutgående varsel.

Sounds Beautiful

