

GUIDA DI INSTALLAZIONE

Rockfon[®] Canva[™] Pannello murale



Dichiarazione di design
Acustica impeccabile

- Design accattivante e acustica brillante combinati in un unico elemento di design versatile
- Arriva completamente assemblato, basta montarlo a parete
- Struttura robusta e materiali facili da pulire
- Nessuno spreco di materiale durante l'installazione

Sounds Beautiful

Descrizione

I pannelli murali Rockfon Canva sono modulari e facili da installare. Arrivano completamente assemblati, sono una soluzione sicura, flessibile, durevole e moderna che può essere progettata su misura per adattarsi a qualsiasi spazio.

Il prodotto include un'anima in lana di roccia da 40 mm con una cornice in alluminio da 61mm di spessore, verniciata opaca. La parte anteriore è ricoperta da una tela in tessuto elasticizzato stampata, staccabile e sostituibile; è disponibile in una moltitudine di colori e opzioni grafiche.

Limitazioni

Si consiglia di non utilizzare il pannello murale Rockfon Canva in aree ad alta umidità come piscine o ambienti esterni. Inoltre, si consiglia di non installare il pannello murale Rockfon Canva in aree soggette a luce solare diretta.

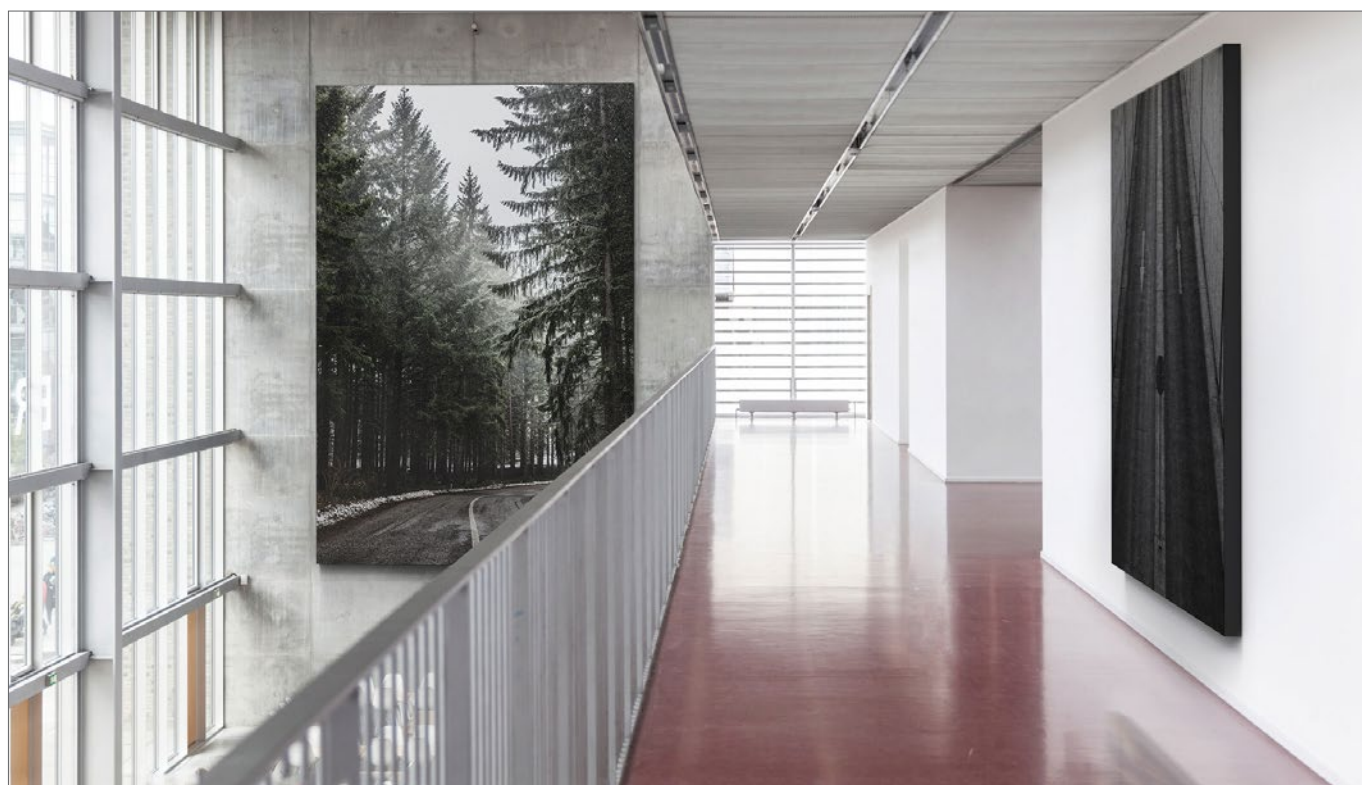

Cornice in alluminio opaco verniciato da 61 mm e angoli smussati.



Tela in tessuto elasticizzato stampato, staccabile e sostituibile.



L'etichetta è sempre posizionata nell'angolo in basso a destra e può essere nascosta se lo si desidera.

Componenti del sistema

Pannello

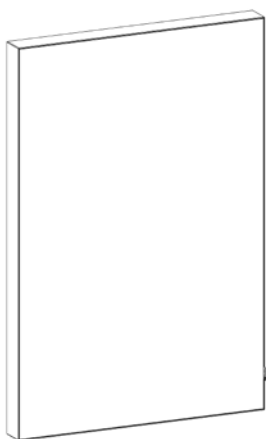

Componenti

Staffa murale*

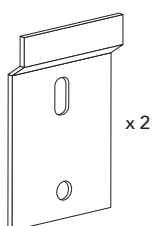

* Se la larghezza del pannello è >2.500 mm, sono necessarie 3 staffe (incluse nella confezione).

Elenco degli strumenti

Strumenti	Trapano	Trapano/ Avvitatore	Livella

Installazione

- 1 Segnate i punti di foratura per l'installazione prevista.

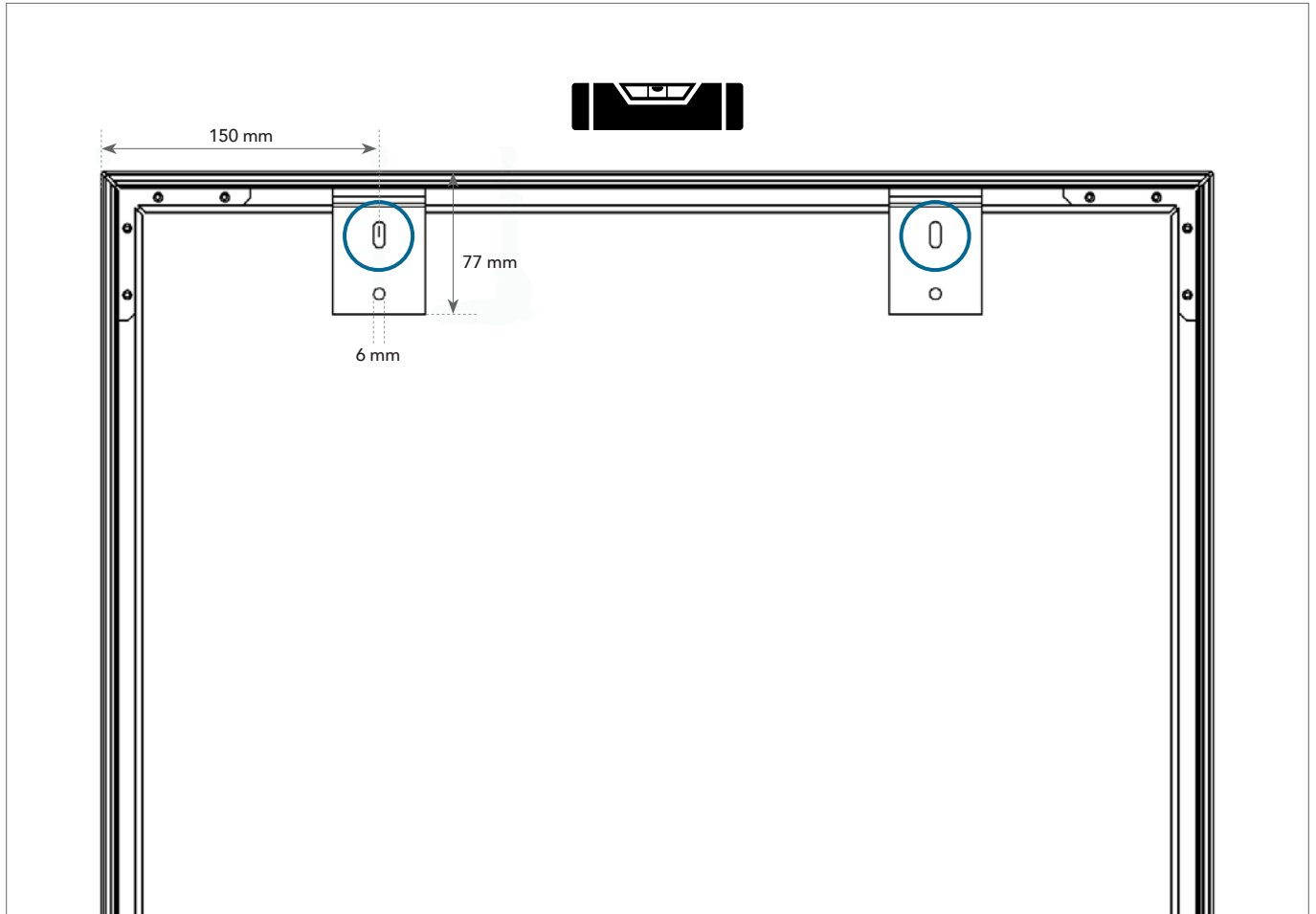

- 2 Fissate le staffe murali sulla superficie della parete designata.

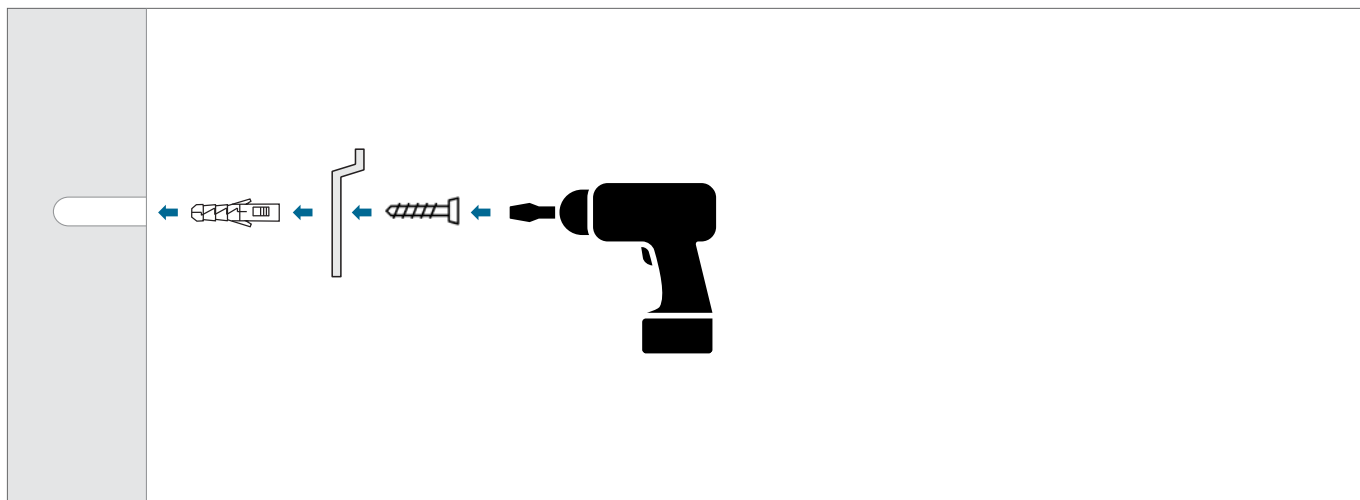

Utilizzate viti e metodi di montaggio adatti al materiale della parete.

3 Montate il pannello murale Rockfon Canva.

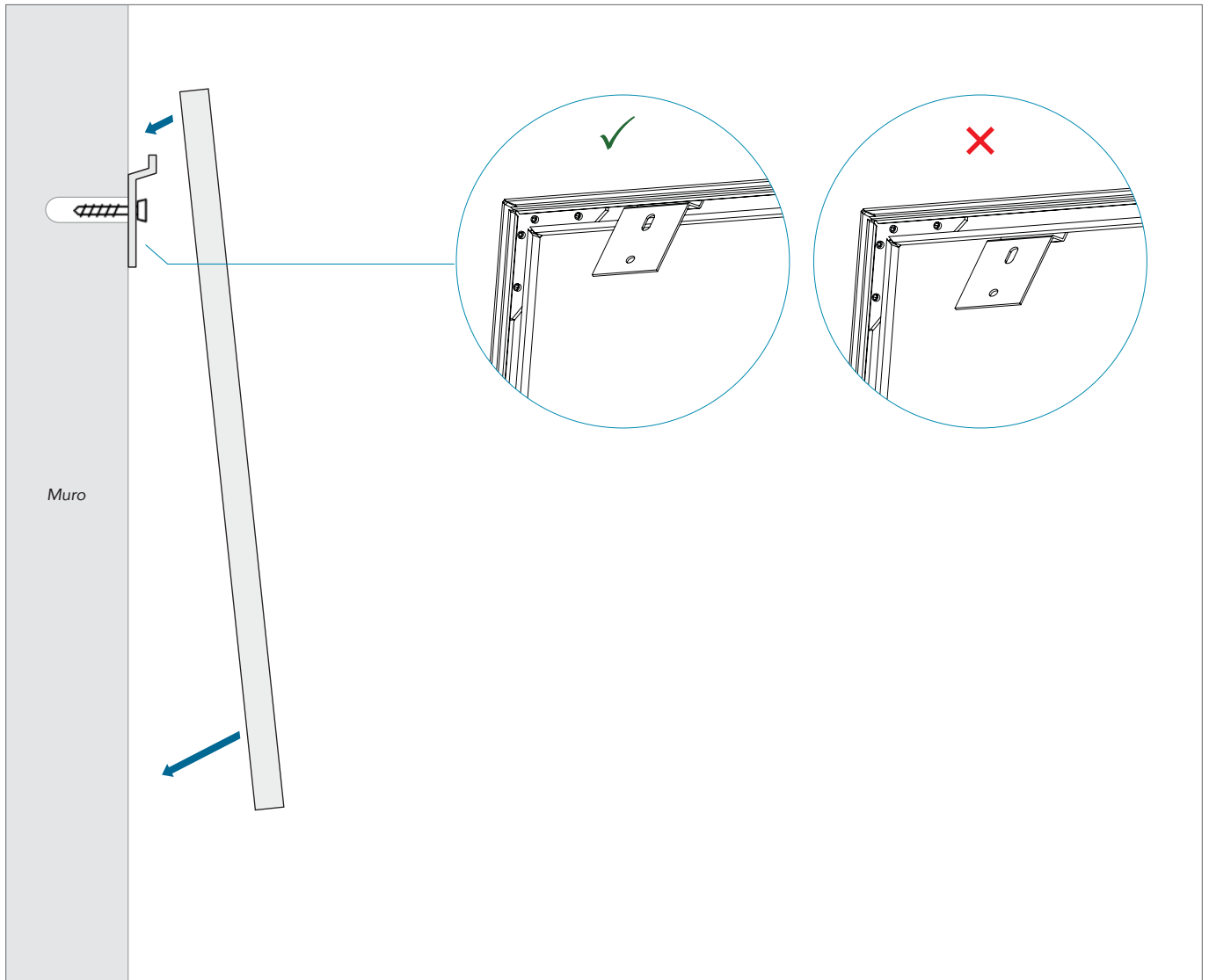

Assicuratevi che l'etichetta sia sempre posizionata nell'angolo inferiore destro.

Cura e manutenzione

Per garantire prestazioni e aspetto ottimali dei pannelli Rockfon Canva, è molto importante pulire regolarmente la superficie. La tela acustica rimovibile è naturalmente resistente all'umidità e inibisce la crescita di microrganismi, senza trattamenti aggiuntivi.

Pulizia

Spolverare / Aspirare:

Deve essere effettuata regolarmente per evitare l'accumulo di polvere e sporizia sia sulla cornice che sul tessuto della tela. Quando si spolvera/aspira, utilizzare una spazzola morbida per trattare i pannelli in modo più delicato.

Pulizia con acqua e sapone:

Utilizzate acqua tiepida con sapone liquido o un prodotto analogo per la pulizia. Pulite con un panno o una spugna morbida e pulita. Strizzate bene il panno o la spugna per non umidire troppo i pannelli acustici.

Lavaggio in lavatrice:

Rimuovere il tessuto della tela tirando l'etichetta Rockfon finché non si stacca dalla cornice. La tela supporta frequenti lavaggi in lavatrice fino a 70°C. Prima di inserire nuovamente la tela, assicuratevi che sia completamente asciutta.

Rimozione delle macchie:

In caso di macchie sui pannelli acustici, si consiglia di intervenire il più rapidamente possibile. Cercate di assorbire il liquido in eccesso prima che abbia il tempo di impregnarsi e asciugarsi nel tessuto della tela o nel materiale acustico. Per la rimozione definitiva delle macchie, procedete con la pulizia con acqua e sapone, come indicato sopra. Se la pulizia con acqua e sapone non rimuove completamente la macchia, rimuovere la tela e lavarla in lavatrice.

Disinfezione

Etanolo / Alcool:

È possibile utilizzare disinfettanti a base di etanolo/alcool senza danneggiare il tessuto telato né la stampa. La concentrazione deve essere compresa tra il 70 e l'85%. Seguire sempre le istruzioni specifiche del produttore.

Spray / salviette antibatteriche:

Per disinfettare i pannelli acustici si possono usare salviette antibatteriche o spray senza danneggiare il tessuto della tela. Seguire sempre le istruzioni specifiche del produttore.

Pulizia a vapore:

La pulizia a vapore può essere utilizzata per disinfettare i pannelli Rockfon Canva senza l'uso di sostanze chimiche. Seguire sempre le istruzioni e le linee guida di sicurezza.

Caratteristiche aggiuntive

Rimuovere e sostituire la tela

Rimuovere il tessuto della tela tirando l'etichetta Rockfon finché non si stacca dal telaio.

Ordinare una nuova tela

Rinnovate l'atmosfera e l'energia della stanza rinfrescando la superficie Canva. Contattate il vostro partner Rockfon per ordinare una nuova tela.

Rimontare la tela

1. Premete la tela nella scanalatura degli angoli del telaio.

2. Tirate la tela al centro della scanalatura del telaio per evitare che si accumulino tessuti intorno al telaio. Non allungate mai il bordo di gomma.

3. Tirate la tela premendo il bordo di gomma nella scanalatura verso l'alto, verso il basso e da un lato all'altro. Lavorate sezione per sezione per ottenere una distribuzione uniforme della tensione della tela, in modo che non ci siano pieghe o grinze.

Suggerimento: Utilizzate un cartoncino di plastica come strumento per fissare bene i bordi di gomma nella scanalatura, eliminando le ultime piccole pieghe.

Strumenti

Rockfon ha sviluppato strumenti specifici disponibili su www.rockfon.it



Visitate la nostra libreria CAD online o il portale BIM per assistervi nella progettazione.

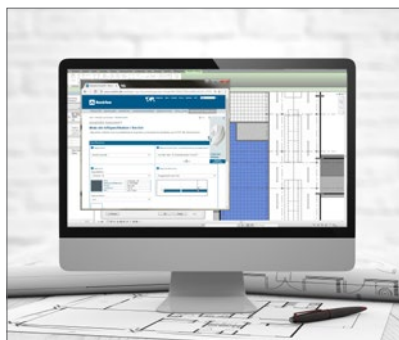

Generate specifiche per i nostri prodotti sul nostro sito web.



Esplorate la nostra vasta biblioteca di progetti di riferimento sul nostro sito web.

Sounds Beautiful

