

# Chicago Metallic<sup>™</sup> Primary Structure I-profiles

Scheda tecnica

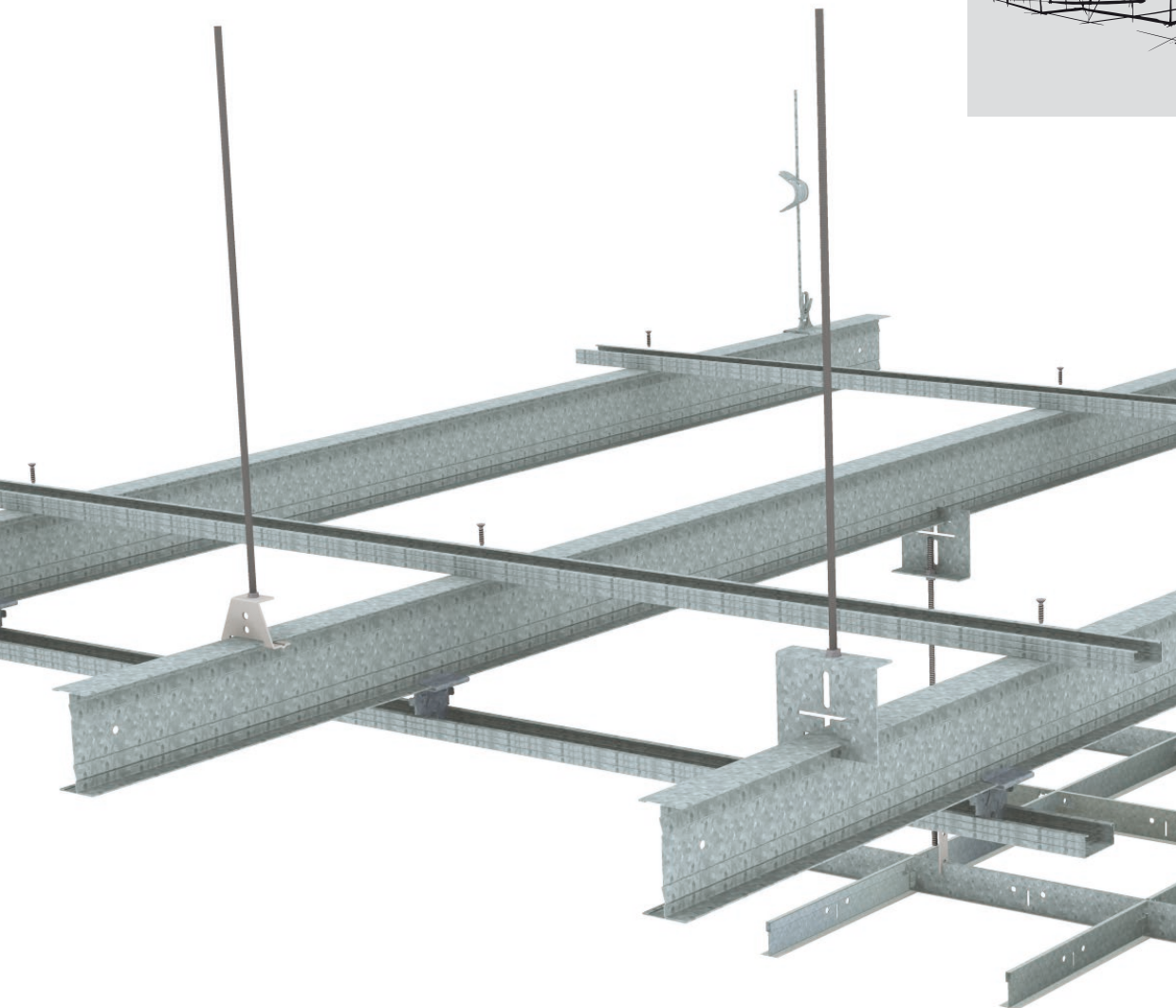
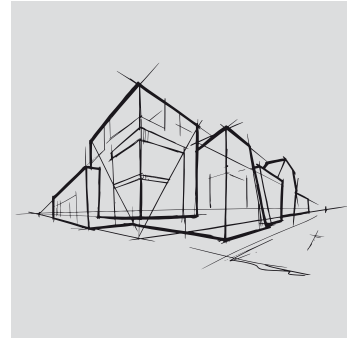

# Chicago Metallic™ Primary Structure I-profiles

- Profili a I larghi 40 mm per costruzioni primarie
- Accessori progettati appositamente per connessioni veloci e sicure
- Altezze disponibili da 55 mm fino a 120 mm per risultare compatibili con pesi e grandi portate
- Le strutture primarie sono utilizzate per risolvere condizioni di sospensione irregolari

## Sezione trasversale

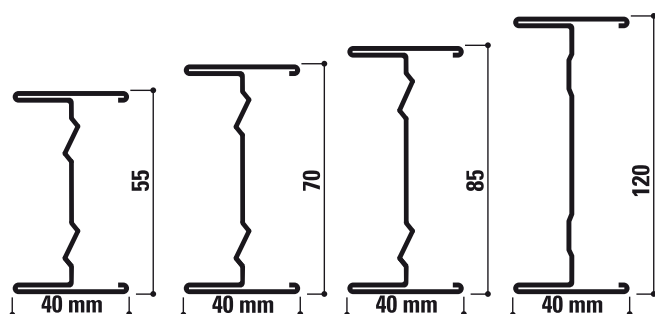









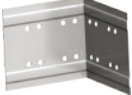

## Assortimento

Famiglia prodotti		Descrizione	Altezza (mm)	Lunghezza (mm)	Colore	Confezione: pezzi	Confezione: m.	Confezione: kg	Pallet: confezioni	Pallet: kg	
<b>Profilo portante</b>											
I40x55 HD		Profilo Primario I 55 mm	55	5000	00	5	25	23,2	40	929	
I40x55 HD			55	5000	00	5	25	23,2	40	929	
I40x55				55	5000	00	5	25	19,8	40	793
I40x55				55	5000	00	5	25	19,8	40	793
I40x70 HD		Profilo Primario I 70 mm	70	5000	00	5	25	25,1	40	1005	
I40x70 HD			70	5000	00	5	25	25,1	40	1005	
I40x70			70	5000	00	5	25	21,5	40	858	
I40x85 HD		Profilo Primario I 85 mm	85	5000	00	4	20	21,6	40	865	
I40x85			85	5000	00	4	20	18,5	40	739	
I40x120		Profilo Primario I 120 mm	120	6500	00	1	6,5	15,1	50	15	
T24 MR CL&HK		Profilo portante T24 Click / Hook	38	3600	Color-All, 04, 88, 11, 001, 901	15	54	19,5	70	1363	
<b>Accessori</b>											
I40x55 LC		Raccordo lineare per profilo I 55mm		150		50		3,3			
I40x55 LC				150		50		3,3			
I40x70 LC		Raccordo lineare per profilo I 70mm		150		50		3,6			
I40x70 LC				150		50		3,6			
I40x85 LC		Raccordo lineare per profilo I 85mm		150		50		4,2			
I40x85 LC				150		50		4,2			
I40x120 LC		Raccordo lineare per profilo I 120mm		250		25		6,7			
I40x55 WC		Raccordo a muro per profilo I 55mm		100		50		8,3			

Utilizzare il profilo T24 come barra anti torsione, distanza massima tra due barre: 2 m.



Famiglia prodotti		Descrizione	Altezza (mm)	Lunghezza (mm)	Colore	Confezione: pezzi	Confezione: m.	Confezione: kg	Pallet: confezioni	Pallet: kg
I40x70 WC		Raccordo a muro per profilo I 70mm		100		50		10,3		
I40x85 WC		Raccordo a muro per profilo I 85mm		100		50		11,8		
I40x120 WC		Raccordo a muro per profilo I 120mm				25		6		
HC I M6 1		Gancio di supporto per profilo primario I da 55, 70 e 85 mm (asola per barra filettata da 6 mm)				50		5,1		
HC I M6 2		Gancio di supporto per profilo primario I da 100 and 120 mm				50		7,1		
I40x55 HC		Clip di fissaggio per profilo I 55mm				250		4,3		
I40x70 HC		Clip di fissaggio per profilo I 70mm				250		4,7		
I40x85 HC		Clip di fissaggio per profilo I 85mm				100		6,2	80	
FC I T/EYE		Clip di sospensione per profili 155, 170, 185, 1100, 1120 e per Longspan 6000				100		5,9		
FC I EYE		Clip di sospensione per profili 155, 170, 185, 1120 e Longspan 6000 con canale furring 45mm				100		5,9		

Utilizzare il profilo T24 come barra anti torsione, distanza massima tra due barre: 2 m.

## Accessori per sospensioni superiori

Famiglia prodotti		I profile	Capacità di portata
HC I M6 1		I40x55, I40x70, I40x85	60 kg
HC I M6 2		I40x120	160 kg
I40x55 HC		I40x55	30 kg
I40x70 HC		I40x70	35 kg
I40x85 HC		I40x85	35 kg

Famiglia prodotti		I profile	Capacità di portata
HC I M6 1		I40x55, I40x70, I40x85, I40x120	60 kg
FC I T/EYE		I40x55, I40x70, I40x85, I40x120	40 kg
FC I EYE			50 kg

## Raccordi a muro

Famiglia prodotti		I profile	Capacità di portata
I40x55 WC		I40x55	30 kg <sup>(1)</sup>
			60 kg <sup>(2)</sup>
I40x70 WC		I40x70	35 kg <sup>(1)</sup>
			60 kg <sup>(2)</sup>
I40x85 WC		I40x85	35 kg <sup>(1)</sup>
			60 kg <sup>(2)</sup>
I40x120 WC		I40x120	160 kg <sup>(2)</sup>

(1) con 1 raccordo a muro, fissato al profilo con 3 viti autoperforanti  
 (2) con 2 connettori murali, fissati al profilo con 3 bulloni e dadi M6

## Posizione asole e fori per sospensioni

Famiglia prodotti	Descrizione	Altezza (mm)	Lunghezza (mm)	Asole	Passo asole (mm)
I40x55 HD	Profilo Primario I 55 mm	55	5000	0	 5000
I40x55		55	5000	0	 5000
I40x70 HD	Profilo Primario I 70 mm	70	5000	0	 5000
I40x70		70	5000	0	 5000
I40x85 HD	Profilo Primario I 85 mm	85	5000	0	 5000
I40x85		85	5000	0	 5000
I40x120	Profilo Primario I 120 mm	120	6500	0	 6500
T24 MR CL&HK	Profilo portante T24 Click / Hook	38	3600	36	 50 / 100 / 34 x 100 / 50

Per profili I55, I70 & I85, lunghezze speciali sono disponibili su richiesta.

# Prestazioni



## Capacità di portata

L'installatore deve verificare che il carico ammissibile per punto di sospensione non venga superato.

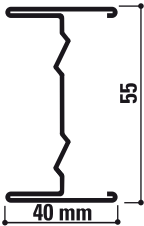
I40x55: Luce max. (mm) - Deformazione max. = L / 300														
	Interasse	Distanza massima tra i pendini in mm												
		kg/m <sup>2</sup> di controsoffitto												
		3	4	5	6	7	8	9	10	12	14	16	20	30
Profilo I 55mm Spessore del materiale 0,7mm 	600	5000	5000	5000	4700	4500	4300	<b>4100</b>	<b>4000</b>	<b>3700</b>	<b>3500</b>	<b>3400</b>	<b>3100</b>	<b>2700</b>
	700	5000	5000	4700	4500	4200	<b>4100</b>	<b>3900</b>	<b>3800</b>	<b>3500</b>	<b>3400</b>	<b>3200</b>	<b>3000</b>	<b>2500</b>
	800	5000	4900	4500	4300	<b>4100</b>	<b>3900</b>	<b>3700</b>	<b>3600</b>	<b>3400</b>	<b>3200</b>	<b>3100</b>	<b>2800</b>	<b>2200</b>
	900	5000	4700	4400	<b>4100</b>	<b>3900</b>	<b>3700</b>	<b>3600</b>	<b>3500</b>	<b>3200</b>	<b>3100</b>	<b>2900</b>	<b>2700</b>	<b>2000</b>
	1000	5000	4500	<b>4200</b>	<b>4000</b>	<b>3800</b>	<b>3600</b>	<b>3500</b>	<b>3300</b>	<b>3100</b>	<b>3000</b>	<b>2800</b>	<b>2600</b>	<b>1800</b>
	1100	4800	4400	<b>4100</b>	<b>3800</b>	<b>3600</b>	<b>3500</b>	<b>3300</b>	<b>3200</b>	<b>3000</b>	<b>2900</b>	<b>2800</b>	<b>2400</b>	<b>1700</b>
	1200	4700	<b>4300</b>	<b>4000</b>	<b>3700</b>	<b>3500</b>	<b>3400</b>	<b>3200</b>	<b>3100</b>	<b>2900</b>	<b>2800</b>	<b>2700</b>	<b>2200</b>	<b>1500</b>
	1300	4600	<b>4200</b>	<b>3900</b>	<b>3600</b>	<b>3400</b>	<b>3300</b>	<b>3200</b>	<b>3000</b>	<b>2900</b>	<b>2700</b>	<b>2500</b>	<b>2100</b>	<b>1400</b>
	1400	4500	<b>4100</b>	<b>3800</b>	<b>3500</b>	<b>3400</b>	<b>3200</b>	<b>3100</b>	<b>3000</b>	<b>2800</b>	<b>2700</b>	<b>2400</b>	<b>1900</b>	<b>1300</b>
	1500	<b>4400</b>	<b>4000</b>	<b>3700</b>	<b>3500</b>	<b>3300</b>	<b>3100</b>	<b>3000</b>	<b>2900</b>	<b>2700</b>	<b>2500</b>	<b>2200</b>	<b>1800</b>	<b>1200</b>
	2000	<b>4000</b>	<b>3600</b>	<b>3300</b>	<b>3100</b>	<b>3000</b>	<b>2800</b>	<b>2700</b>	<b>2600</b>	<b>2200</b>	<b>1900</b>	<b>1700</b>	<b>1400</b>	<b>900</b>

Clip di sospensione superiore = I40x55 HC / Raccordo a muro = 1x I40x55 WC

Clip di sospensione superiore = HC I M6 1 / Raccordo a muro = 2x I40x55 WC

L'installatore deve verificare che il carico ammissibile per punto di sospensione non venga superato.

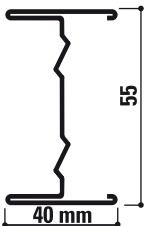
Luce max. (mm) - Deformazione max. = L / 300														
	Interasse	Distanza massima tra i pendini in mm												
		kg/m <sup>2</sup> di controsoffitto												
		3	4	5	6	7	8	9	10	12	14	16	20	30
Profilo I 55 mm Spessore del materiale 0,6 mm 	600	5000	5000	4600	4400	4100	4000	3800	3700	<b>3500</b>	<b>3300</b>	<b>3100</b>	<b>2900</b>	<b>2500</b>
	700	5000	4700	4400	4100	3900	3800	3600	<b>3500</b>	<b>3300</b>	<b>3100</b>	<b>3000</b>	<b>2800</b>	<b>2400</b>
	800	5000	4500	4200	4000	3800	3600	<b>3500</b>	<b>3300</b>	<b>3100</b>	<b>3000</b>	<b>2800</b>	<b>2600</b>	<b>2300</b>
	900	4800	4400	4000	3800	3600	<b>3500</b>	<b>3300</b>	<b>3200</b>	<b>3000</b>	<b>2900</b>	<b>2700</b>	<b>2500</b>	<b>2000</b>
	1000	4600	4200	3900	3700	<b>3500</b>	<b>3300</b>	<b>3200</b>	<b>3100</b>	<b>2900</b>	<b>2800</b>	<b>2600</b>	<b>2400</b>	<b>1800</b>
		4500	4100	3800	<b>3600</b>	<b>3400</b>	<b>3200</b>	<b>3100</b>	<b>3000</b>	<b>2800</b>	<b>2700</b>	<b>2600</b>	<b>2400</b>	<b>1700</b>
	1200	4400	4000	3700	<b>3500</b>	<b>3300</b>	<b>3100</b>	<b>3000</b>	<b>2900</b>	<b>2700</b>	<b>2600</b>	<b>2500</b>	<b>2200</b>	<b>1500</b>
	1300	4200	3900	<b>3600</b>	<b>3400</b>	<b>3200</b>	<b>3000</b>	<b>2900</b>	<b>2800</b>	<b>2700</b>	<b>2500</b>	<b>2400</b>	<b>2100</b>	<b>1400</b>
	1400	4100	3800	<b>3500</b>	<b>3300</b>	<b>3100</b>	<b>3000</b>	<b>2900</b>	<b>2800</b>	<b>2600</b>	<b>2500</b>	<b>2400</b>	<b>2000</b>	<b>1300</b>
	1500	4000	3700	<b>3400</b>	<b>3200</b>	<b>3000</b>	<b>2900</b>	<b>2800</b>	<b>2700</b>	<b>2500</b>	<b>2400</b>	<b>2200</b>	<b>1800</b>	<b>1200</b>
	2000	<b>3700</b>	<b>3300</b>	<b>3100</b>	<b>2900</b>	<b>2800</b>	<b>2600</b>	<b>2500</b>	<b>2400</b>	<b>2200</b>	<b>1900</b>	<b>1700</b>	<b>1400</b>	<b>900</b>

Clip di sospensione superiore = I40x55 HC / Raccordo a muro = 1x I40x55 WC

Clip di sospensione superiore = HC I M6 1 / Raccordo a muro = 2x I40x55 WC

L'installatore deve verificare che il carico ammissibile per punto di sospensione non venga superato.

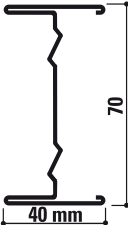
Max. luce (mm) - max. deformazione = L / 300																					
	Interasse	Distanza massima tra i pendini in mm																			
		kg/m2 di controsoffitto																			
		3	4	5	6	7	8	9	10	12	14	16	20	30							
Profilo I 70 mm Spessore del materiale 0,7mm 	600	5000	5000	5000	5000	5000	5000	4900	4700	4500	4200	4000	3700	2900							
	700	5000	5000	5000	5000	5000	5000	5000	4800	4700	4500	4200	4000	3800	3600	2500					
	800	5000	5000	5000	5000	5000	5000	5000	4800	4600	4500	4300	4000	3800	3700	3200	2200				
	900	5000	5000	5000	5000	5000	5000	5000	4900	4700	4500	4300	4100	3900	3700	3500	2900	2000			
	1000	5000	5000	5000	5000	5000	5000	5000	4900	4700	4500	4300	4100	4000	3700	3600	3200	2600	1800		
	1100	5000	5000	5000	5000	5000	5000	5000	4900	4600	4400	4200	4000	3900	3700	3600	3300	3000	2400	1600	
	1200	5000	5000	5000	5000	5000	5000	5000	4900	4700	4500	4200	4000	3900	3700	3500	3100	2700	2200	1500	
	1300	5000	5000	5000	5000	5000	5000	5000	4900	4600	4300	4100	3900	3800	3600	3300	2900	2500	2000	1400	
	1400	5000	5000	5000	5000	5000	5000	5000	4900	4600	4500	4200	4000	3800	3700	3600	3100	2700	2400	1900	1300
	1500	5000	5000	5000	5000	5000	5000	5000	4900	4700	4400	4100	3900	3700	3600	3400	2900	2500	2200	1800	1200
	2000	4700	4300	4000	3700	3600	3200	2800	2600	2200	2000	1900	1700	1400	900						

Clip di sospensione superiore = I40x70 HC / Raccordo a muro= 1x I40X70 WC  
 Clip di sospensione superiore = HC I M6 1 / Raccordo a muro= 2x I40x70 WC

L'installatore deve verificare che il carico ammissibile per punto di sospensione non venga superato.

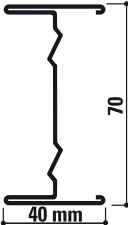
Max. luce (mm) - max. deformazione = L / 300														
	Interasse	Distanza massima tra i pendini in mm												
		kg/m2 di controsoffitto												
		3	4	5	6	7	8	9	10	12	14	16	20	30
Profilo I 70 mm Spessore del materiale 0,6mm 	600	5000	5000	5000	5000	4900	4700	4500	4400	4100	3900	3700	3500	3000
	700	5000	5000	5000	4900	4700	4500	4300	4200	3900	3700	3500	3300	2600
	800	5000	5000	5000	4700	4500	4300	4100	4000	3700	3500	3400	3100	2300
	900	5000	5000	4800	4500	4300	4100	4000	3800	3600	3400	3300	2900	2000
	1000	5000	5000	4700	4400	4200	4000	3800	3700	3500	3300	3100	2700	1800
	1100	5000	4900	4500	4200	4000	3800	3700	3600	3400	3200	3000	2400	1700
	1200	5000	4700	4400	4100	3900	3700	3600	3500	3300	3100	2800	2200	1500
	1300	5000	4600	4300	4000	3800	3600	3500	3400	3200	2900	2600	2100	1400
	1400	4900	4500	4200	3900	3700	3500	3400	3300	3100	2700	2400	1900	1300
	1500	4800	4400	4100	3800	3600	3500	3300	3200	2900	2500	2200	1800	1200
	2000	4400	4000	3700	3500	3300	3100	2900	2600	2200	1900	1700	1400	900

Clip di sospensione superiore = I40x70 HC / Raccordo a muro= 1x I40X70 WC  
 Clip di sospensione superiore = HC I M6 1 / Raccordo a muro= 2x I40x70 WC

L'installatore deve verificare che il carico ammissibile per punto di sospensione non venga superato.

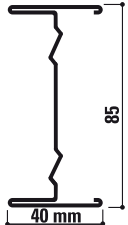
Luce max. (mm) - Deformazione max. = L / 300																
	Interasse	Distanza massima tra i pendini in mm														
		kg/m2 di controsoffitto														
		3	4	5	6	7	8	9	10	12	14	16	20	30		
Profilo I 85 mm Spessore del materiale 0,7mm 	600	5000	5000	5000	5000	5000	5000	5000	5000	5000	4900	4700	4100	2900		
	700	5000	5000	5000	5000	5000	5000	5000	5000	5000	4900	4600	4400	3600	2500	
	800	5000	5000	5000	5000	5000	5000	5000	5000	5000	4700	4400	3900	3200	2200	
	900	5000	5000	5000	5000	5000	5000	5000	5000	5000	4800	4500	4000	3500	2900	2000
	1000	5000	5000	5000	5000	5000	5000	5000	4800	4600	4100	3600	3200	2600	1800	
	1100	5000	5000	5000	5000	5000	5000	4800	4600	4400	3800	3300	2900	2400	1600	
	1200	5000	5000	5000	5000	4900	4700	4400	4100	3500	3100	2700	2200	1500		
	1300	5000	5000	5000	5000	4800	4600	4100	3800	3300	2800	2500	2000	1400		
	1400	5000	5000	5000	4900	4600	4300	3900	3600	3000	2600	2300	1900	1300		
	1500	5000	5000	5000	4800	4500	4000	3700	3400	2900	2500	2200	1800	1200		
	2000	5000	5000	4600	4000	3500	3100	2800	2600	2200	1900	1700	1300	900		

Clip di sospensione superiore = I40x85 HC / Raccordo a muro= 1x I40X85 WC  
 Clip di sospensione superiore = HC I M6 1 / Raccordo a muro = 2x I40x85 WC

L'installatore deve verificare che il carico ammissibile per punto di sospensione non venga superato.

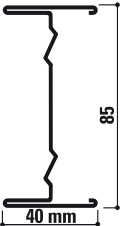
Luce max. (mm) - Deformazione max. = L / 300															
	Interasse	Distanza massima tra i pendini in mm													
		kg/m <sup>2</sup> di controsoffitto													
		3	4	5	6	7	8	9	10	12	14	16	20	30	
Profilo I 85 mm Spessore del materiale 0,6 mm 	600	5000	5000	5000	5000	5000	5000	5000	<b>5000</b>	<b>5000</b>	<b>5000</b>	<b>4700</b>	<b>4500</b>	<b>4200</b>	<b>2900</b>
	700	5000	5000	5000	5000	5000	5000	<b>5000</b>	<b>5000</b>	<b>5000</b>	<b>4700</b>	<b>4500</b>	<b>4300</b>	<b>3700</b>	<b>2500</b>
	800	5000	5000	5000	5000	<b>5000</b>	<b>5000</b>	<b>5000</b>	<b>5000</b>	<b>4800</b>	<b>4500</b>	<b>4300</b>	<b>4000</b>	<b>3300</b>	<b>2200</b>
	900	5000	5000	5000	<b>5000</b>	<b>5000</b>	<b>5000</b>	<b>5000</b>	<b>4800</b>	<b>4600</b>	<b>4300</b>	<b>4000</b>	<b>3600</b>	<b>2900</b>	<b>2000</b>
	1000	5000	5000	<b>5000</b>	<b>5000</b>	<b>5000</b>	<b>5000</b>	<b>4800</b>	<b>4600</b>	<b>4400</b>	<b>4200</b>	<b>3700</b>	<b>3300</b>	<b>2600</b>	<b>1800</b>
	1100	5000	5000	<b>5000</b>	<b>5000</b>	<b>4800</b>	<b>4600</b>	<b>4500</b>	<b>4300</b>	<b>3900</b>	<b>3400</b>	<b>3000</b>	<b>2400</b>	<b>1700</b>	
	1200	5000	5000	<b>5000</b>	<b>5000</b>	<b>4700</b>	<b>4500</b>	<b>4300</b>	<b>4200</b>	<b>3600</b>	<b>3100</b>	<b>2700</b>	<b>2200</b>	<b>1500</b>	
	1300	5000	<b>5000</b>	<b>5000</b>	<b>4800</b>	<b>4600</b>	<b>4400</b>	<b>4200</b>	<b>3900</b>	<b>3300</b>	<b>2900</b>	<b>2500</b>	<b>2100</b>	<b>1400</b>	
	1400	5000	<b>5000</b>	<b>5000</b>	<b>4700</b>	<b>4500</b>	<b>4300</b>	<b>4000</b>	<b>3600</b>	<b>3100</b>	<b>2700</b>	<b>2300</b>	<b>1900</b>	<b>1300</b>	
	1500	5000	<b>5000</b>	<b>4900</b>	<b>4600</b>	<b>4400</b>	<b>4100</b>	<b>3800</b>	<b>3400</b>	<b>2900</b>	<b>2500</b>	<b>2200</b>	<b>1800</b>	<b>1200</b>	
	2000	<b>5000</b>	<b>4800</b>	<b>4400</b>	<b>4100</b>	<b>3600</b>	<b>3200</b>	<b>2900</b>	<b>2600</b>	<b>2200</b>	<b>1900</b>	<b>1700</b>	<b>1400</b>	<b>900</b>	

Clip di sospensione superiore = I40x85 HC / Raccordo a muro = 1x I40x85 WC  
 Clip di sospensione superiore = HC I M6 1 / Raccordo a muro = 2x I40x85 WC

L'installatore deve verificare che il carico ammissibile per punto di sospensione non venga superato.

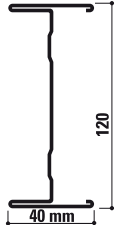
Luce max. (mm) - Deformazione max. = L / 300																
	Interasse	Distanza massima tra i pendini in mm														
		kg/m <sup>2</sup> di controsoffitto														
		3	4	5	6	7	8	9	10	12	14	16	20	30		
Profilo I 120 mm 	600	6500	6500	6500	6500	6500	6500	6500	6500	6500	6500	6500	6500	5900		
	700	6500	6500	6500	6500	6500	6500	6500	6500	6500	6500	6500	6500	5600		
	800	6500	6500	6500	6500	6500	6500	6500	6500	6500	6500	6500	6500	5400		
	900	6500	6500	6500	6500	6500	6500	6500	6500	6500	6500	6500	6400	5900	5000	
	1000	6500	6500	6500	6500	6500	6500	6500	6500	6500	6500	6500	6200	5700	4500	
	1100	6500	6500	6500	6500	6500	6500	6500	6500	6500	6500	6200	6000	5500	4200	
	1200	6500	6500	6500	6500	6500	6500	6500	6500	6500	6400	6100	5800	5400	3900	
	1300	6500	6500	6500	6500	6500	6500	6500	6500	6500	6200	5900	5600	5100	3600	
	1400	6500	6500	6500	6500	6500	6500	6500	6500	6500	6100	5800	5500	4800	3300	
	1500	6500	6500	6500	6500	6500	6500	6500	6500	6500	6000	5900	5600	5400	4500	3100
	2000	6500	6500	6500	6500	6500	6500	6200	5900	5700	5400	4800	4200	3500	2400	

Clip di sospensione superiore = HC I M6 2 / Raccordo a muro = 2x I40x120 WC



Reazione al fuoco

A1



Resistenza alla corrosione

B



Ambiente

Totalmente riciclabile

# Comprendere le prestazioni delle strutture di sospensione e degli accessori Chicago Metallic™



## Reazione al fuoco

La reazione al fuoco è classificata in base alla norma EN 13501-1. Le strutture di sospensione in acciaio e gli accessori Chicago Metallic sono ignifughi.



## Resistenza al fuoco

Una gamma di strutture di sospensione Chicago Metallic è stata testata in combinazione con diversi pannelli Rockfon ed è stata classificata secondo la norma europea EN 13501-2 e/o secondo le norme nazionali.



## Colori

Le strutture di sospensione Chicago Metallic sono disponibili in vari colori, che si basano sulla classificazione RAL e NCS e sono misurati secondo gli standard ISO 7724-2 e ISO 7724-3. I colori reali possono discostarsi leggermente da quelli indicati dal più vicino codice RAL o NCS. Le strutture Chicago Metallic sono disponibili con una finitura di brillantezza bassa, media o alta, con un valore medio rispettivamente di <5, 15 e 50 unità di brillantezza. La brillantezza è misurata in accordo con la norma EN 13523 parte 2, e con un'angolazione di 60°. Le finiture poco brillanti sono altresì misurate con un'angolazione di 85°. La brillantezza è misurata in accordo con la norma EN 13523 parte 2. Le strutture Chicago Metallic sono disponibili in una varietà di finiture da opache (matt) a lucide (high gloss), con un valore di brillantezza media di <5, 15 e 50, con un angolo di 60°. La finitura opaca (matt) viene misurata con un angolo di 85°. Vedi la legenda dei colori per i loro valori medi. I valori di brillantezza sono misurati secondo EN13523 parte 2.



## Resistenza alla corrosione

Gli elementi Chicago Metallic sono prodotti a partire da acciaio zincato a caldo, seguendo il processo di fabbricazione Sendzimir e conformemente alle classi di corrosione stabilite secondo gli standard della norma EN 13964 (A, B, C, D). I sistemi standard in classe B sono protetti con uno strato di zinco di 100g/m<sup>2</sup>, equamente applicato sui due lati. I sistemi e gli accessori di classe C o D, con una migliore resistenza alla corrosione (ECR), sono ricoperti da uno strato di zinco rispettivamente di 100 g/m<sup>2</sup> e 275 g/m<sup>2</sup>, applicato uniformemente su entrambi i lati, e sono protetti da un ulteriore strato da 20 micron per lato.



## Capacità portante

La capacità portante del sistema (quantità max. di kg/m<sup>2</sup> distribuita uniformemente sul sistema, senza superare la deformazione consentita per ogni singolo componente) è testata secondo gli standard EN 13964. Il valore cumulativo della capacità portante del sistema, mostrato all'interno delle schede tecniche, non supera la massima deformazione concessa dagli standard in classe 1. Speciali configurazioni che deviano dalle misure standard dei moduli presenti nelle schede tecniche devono essere calcolate dal servizio tecnico Rockfon.



## Manutenzione ordinaria

Tutte le strutture Chicago Metallic possono essere pulite con acqua ed un detergente delicato con una spugna in melamina o un panno in microfibra.

## Legenda dei colori

Per conoscere la disponibilità dei singoli componenti, controllate la tabella qui in alto.

Bianco 001 RAL 9003	Bianco 901 RAL 9010	Bianco 01 White 916	Matt White (Bianco Matt) 11 RAL 9003
Platinum 54 RAL 7035	Alugrey 04 RAL 9006	Acciaio galvanizzato 00/69	Matt Black (Nero Matt) 88 RAL 9004
Alluminio spazzolato 534	High Gloss Chrome 14	Carrara 57	High gloss brass su alluminio 16
Bianco 001 / Bianco 001 (8WW) RAL 9003 / RAL 9003	Esterno nero 08 / Interno nero 08 (8BB) RAL 9005 / RAL 9005	Esterno bianco 001 / Interno nero 08 (8WB) RAL 9003 / RAL 9005	Esterno grigio alluminio 04 / Interno nero 08 (8GB) RAL 9006 / RAL 9005

Valore L: 93 Brillantezza: 2, sia con un angolo di incidenza della luce di 60° che con un angolo di 85°

Brillantezza: 4,5 con un angolo di incidenza della luce di 60° e 11,5 con un angolo di 85°



# Rockfon Color-all®

 <p>Mustard - 51 NCS S 2050-Y10R</p>	 <p>Sand - 30 NCS S 2020-Y20R</p>	 <p>Stucco - 20 NCS S 1505-Y30R</p>			
 <p>Scarlet - 71 NCS S 6030-Y80R</p>	 <p>Coral - 76 NCS S 3040-Y90R</p>	 <p>Seashell - 75 NCS S 1510-Y60R</p>	 <p>Petal - 74 NCS S 1005-Y60R</p>		
 <p>Seaweed - 34 NCS S 8005-G20Y</p>	 <p>Eucalyptus - 32 NCS S 6020-B90G</p>	 <p>Sage - 31 NCS S 3010-G10Y</p>	 <p>Mint - 12 NCS S 1005-G10Y</p>		
 <p>Space - 49 NCS S 7020-B</p>	 <p>Storm - 48 NCS S 6020-R90B</p>	 <p>Azure - 47 NCS S 3020-B</p>	 <p>Fresh - 42 NCS S 2010-B10G</p>		
 <p>Earth - 25 NCS S 5010-Y50R</p>	 <p>Clay - 26 NCS S 5005-G80Y</p>	 <p>Linen - 22 NCS S 4005-Y50R</p>	 <p>Sandalwood - 13 NCS S 2010-Y60R</p>	 <p>Chalk - 21 NCS S 2005-Y40R</p>	
 <p>Ebony - 28 NCS S 8505-Y80R</p>	 <p>Cork - 24 NCS S 4010-Y30R</p>	 <p>Hemp - 23 NCS S 3005-Y20R</p>			
 <p>Iron - 18 NCS S 7502-B</p>	 <p>Concrete - 06 NCS S 6000-N</p>	 <p>Mastic - 17 NCS S 4000-N</p>	 <p>Zinc - 05 NCS S 4005-R50B</p>	 <p>Mercury - 62 NCS S 2502-B</p>	
 <p>Charcoal - 09 NCS S 8500-N</p>	 <p>Anthracite - 08 NCS S 7010-R90B</p>	 <p>Gravel - 03 NCS S 3502-B</p>	 <p>Plaster - 02 NCS S 2005-R80B</p>	 <p>Stone - 01 NCS S 2000-N</p>	 <p>Moon - 10 NCS S 1005-R80B</p>

*I codici NCS sono quelli che corrispondono maggiormente ai colori. I colori effettivi delle strutture Rockfon Color-all® possono essere leggermente diversi dai colori stampati, a causa della texture della superficie. E' possibile avere dei campioni, su richiesta.*

# Sounds Beautiful

