

Rockfon® System VertiQ® C Wall™

Description du système



Système mural à ossatures cachées

- Solution acoustique murale
- Disponible en 4 couleurs
- Système spécialement développé pour une installation rapide et facile
- Chaque panneau est démontable

Description

Le **Rockfon System VertiQ C Wall** est constitué de panneaux muraux Rockfon® VertiQ® C de 40 mm d'épaisseur. Il est installé à l'aide de pattes de fixation spécialement conçues, de profilés périphériques en aluminium anodisé et de raccords d'angle à coins arrondis pour plus de sécurité.

Les panneaux muraux Rockfon VertiQ C se démontent facilement et ils ont une face en voile tissée élégante et durable qui se décline en 4 couleurs (blanc, gris, gris clair et noir).

Restrictions

Les panneaux Rockfon VertiQ C sont parfaitement adaptés aux milieux sportifs dans des conditions normales d'utilisation. En revanche, ils ne résistent pas à des dégradations volontaires et ils ne sont pas recommandés dans les zones soumises à des chocs intenses et réguliers.

La surface tissée de Rockfon VertiQ offre une bonne résistance à la perforation.



Raccords d'angle à coins arrondis, pour plus d'élégance et de sécurité.



Joints invisibles entre les panneaux et profilés périphériques en aluminium anodisé.

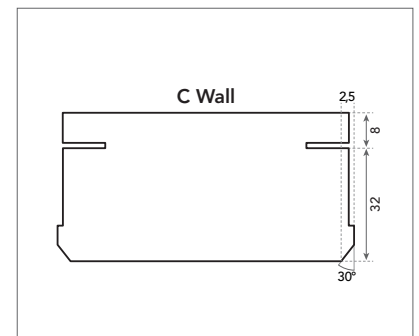

Bord C.

Composants du système et guide d'installation

Les quantités requises des différents composants dépendent de la taille de la surface. Voici un exemple avec 4 panneaux muraux Rockfon VertiQ C (installés côte à côte, en largeur) et 1 panneau en hauteur (2400 x 600 mm):

Panneaux		Profils périphériques + Accessoires					
		1	2	3	4	5	6
-		Profilé périphérique Longueur = 2380 mm	Patte de fixation	Angle extérieur/reentrant	Angle intérieur/ sortant	Clavette Rockfon VertiQ C	Vis de serrage
Dimensions (mm)	Consommation/m ²						
2400 x 600	4 pcs/m ²	9,60 ml/m ²	20 pcs	4 pcs/m ²	-	6 pcs	8 pcs

Panneau mural - Bord C



Profils périphériques + Accessoires

1 Profilé périphérique



2 Patte de fixation



3 Angle extérieur/reentrant



4 Angle intérieur/sortant



5 Clavette Rockfon VertiQ C



6 Vis de serrage



Performance



Résistance à la corrosion

Classe B (EN13964)



Démontage

Les panneaux installés dans le Rockfon System VertiQ C Wall sont complètement démontables, en utilisant l'outil de démontage.



Résistance aux impacts

Rockfon System VertiQ C Wall a été testé pour la résistance aux impacts conformément à la norme DIN 18032 partie 3 et répond aux exigences relatives aux impacts de balles de handball (protection limitée aux impacts de ballons). Les panneaux Rockfon VertiQ C ont une résistance aux chocs élevée, mais ils ne sont pas recommandés dans les zones soumises à des chocs intenses et réguliers.

Panneaux compatibles

Seuls les panneaux muraux Rockfon VertiQ disponibles dans les dimensions mentionnées ci-dessous peuvent être installés dans le système Rockfon System VertiQ C Wall.

		Dimensions (mm)
Panneau mural	Épaisseur (mm)	2400 x 600
Rockfon® VertiQ® C	40	•

Merci de contacter Rockfon pour d'autres dimensions.

Installation

Schéma de montage

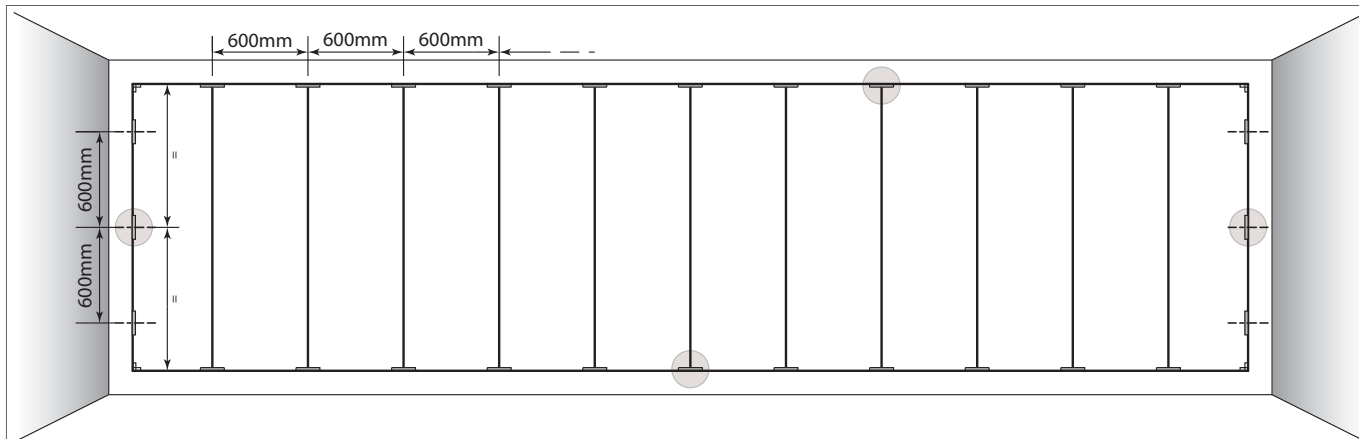

Exigences d'installation

Vérifiez que le mur est lisse et plat. Pour une installation «directement sur le sol», assurez-vous que le sol est horizontal et plat. Toute correction de planéité doit être effectuée avant le début de l'installation. Si nécessaire, installez un cadre pour compenser les murs irréguliers. Les murs sur lesquels les panneaux muraux doivent être installés doivent être propres et secs.

Pour les installations détachées du sol, il faut envisager d'utiliser une plinthe ou un autre support résistant aux éraflures entre le sol et le bord du profilé périphérique inférieur. Cela réduira les risques de dommages causés par chaussures, bagages, aspirateurs ou tout autre risque de contact au niveau du sol.

Utilisez les vis/méthodes de montage appropriées au matériau du mur.

Vérifiez la surface rectangulaire d'installation, les diagonales doivent avoir la même longueur:

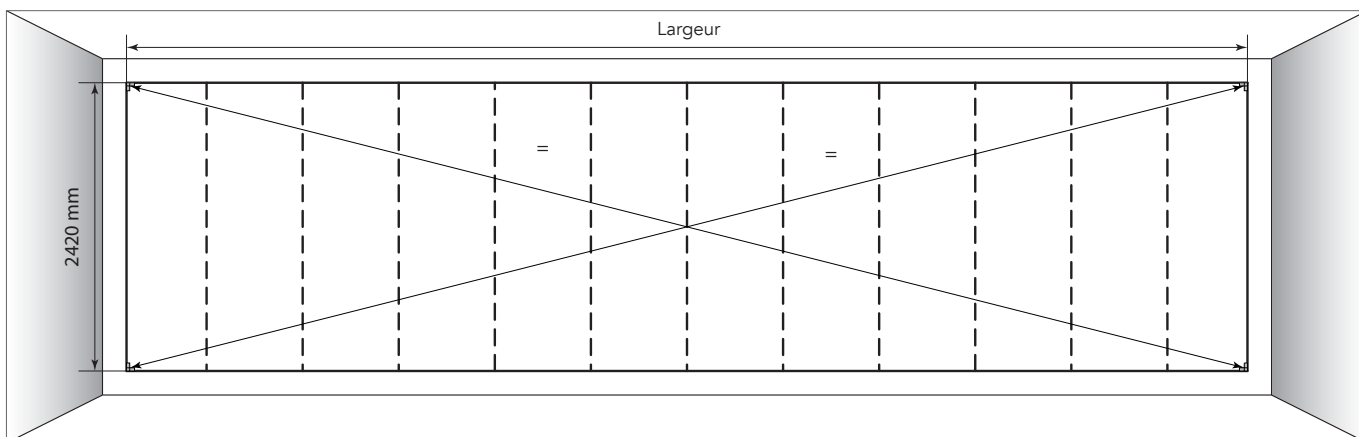

Étapes d'installation

1 Aménagement.

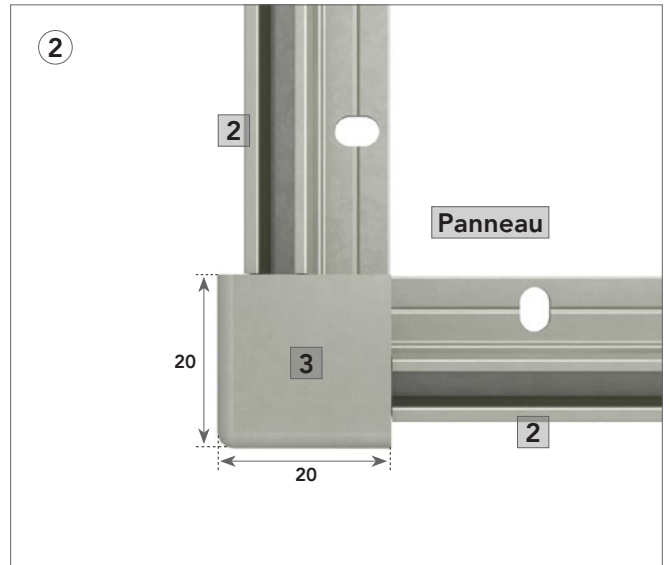
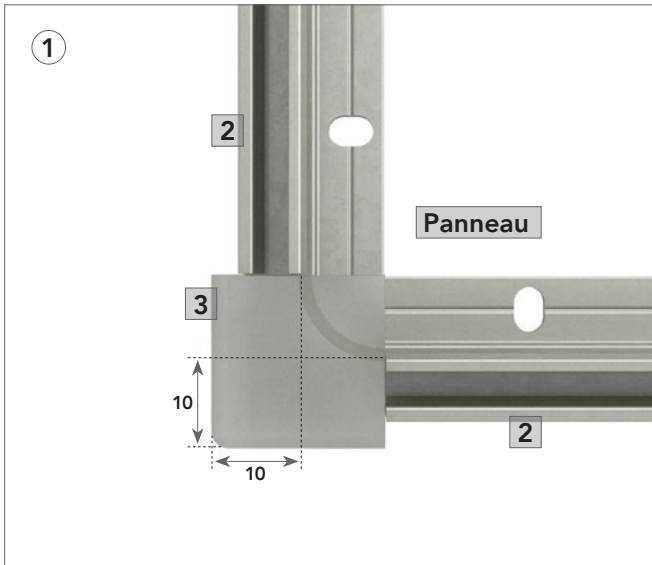
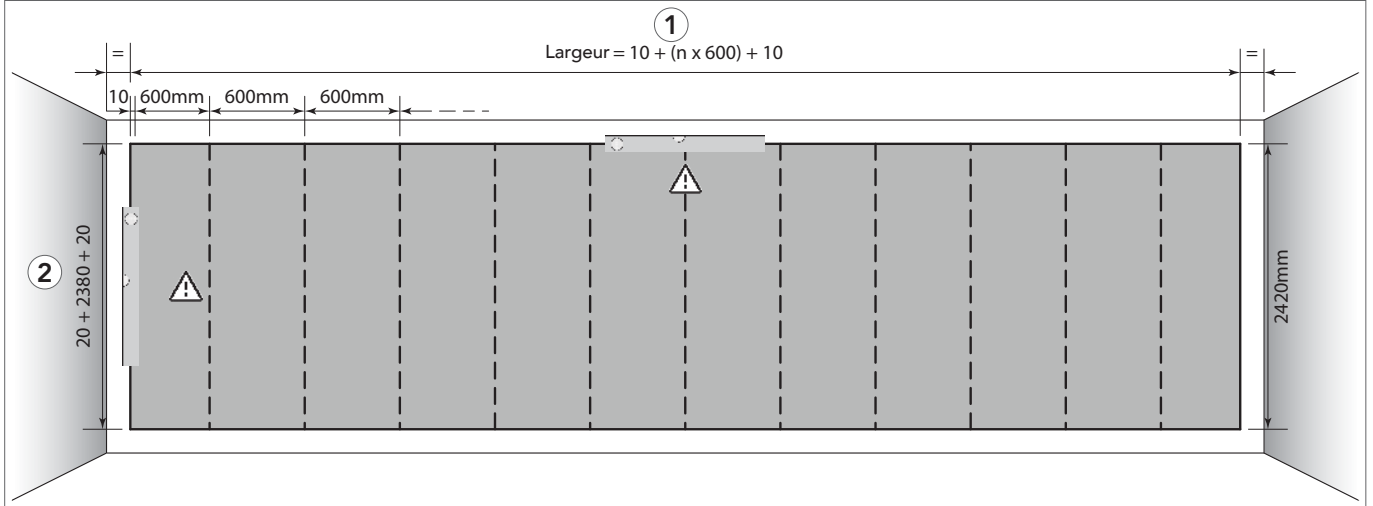

2 Assemblez et installez les raccords d'angle extérieurs et les deux pattes de fixation dans chaque coin.

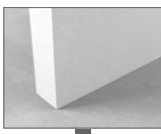
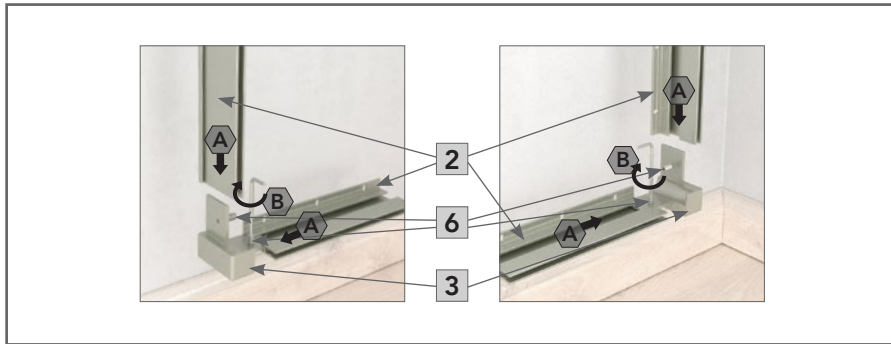
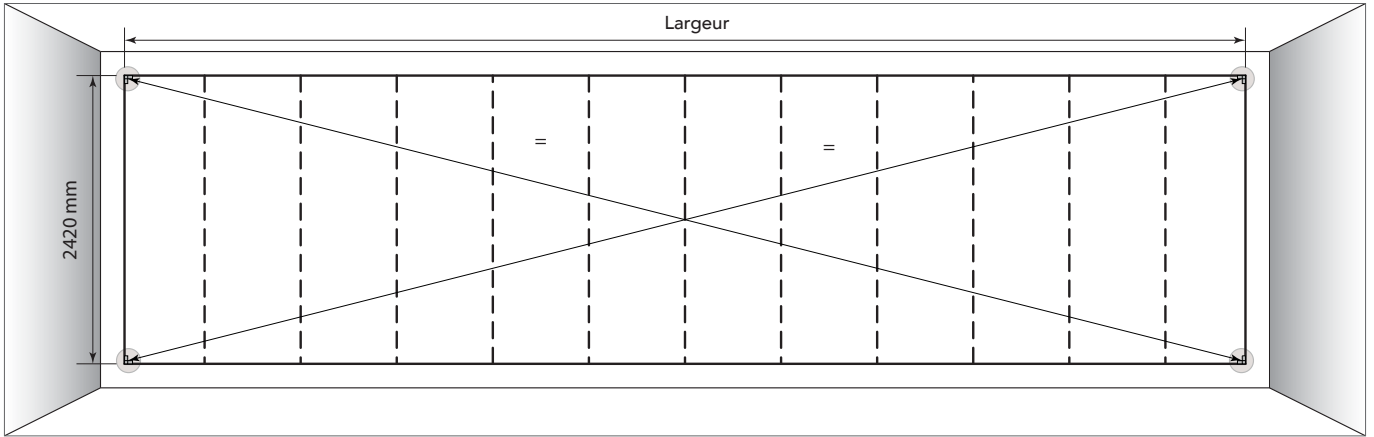

Important ! Vérifiez la surface rectangulaire d'installation, les diagonales doivent avoir la même longueur.

Important ! Utiliser des vis / méthodes de montage / quantité de points de fixation appropriés au matériau du mur.

3 Vérifiez les composants et installez toutes les pattes de fixation restantes.

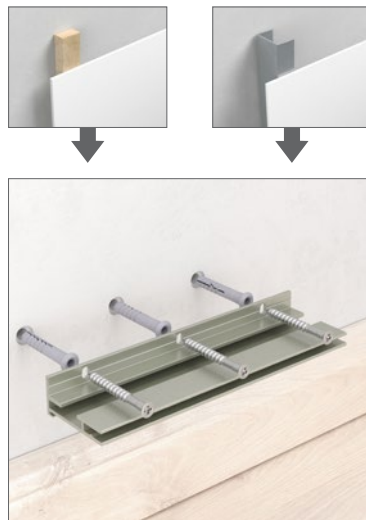
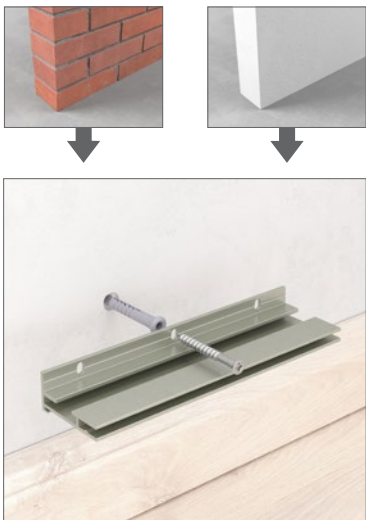
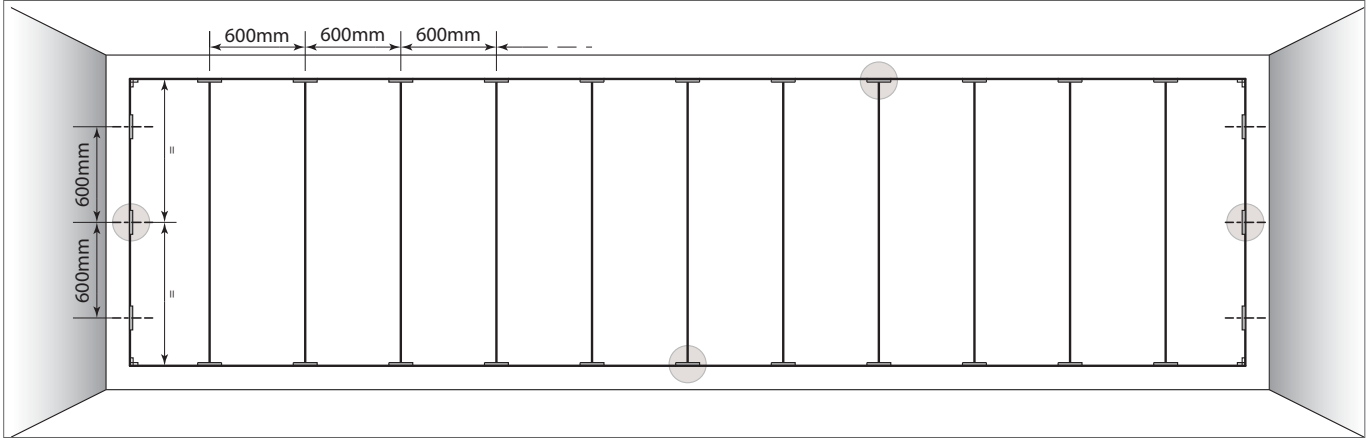

Important ! Utiliser des vis / méthodes de montage / quantité de points de fixation appropriés au matériau du mur.

4 Installez tous les profilés périphériques dans leurs pattes de fixation et assurez-vous de leur alignement.

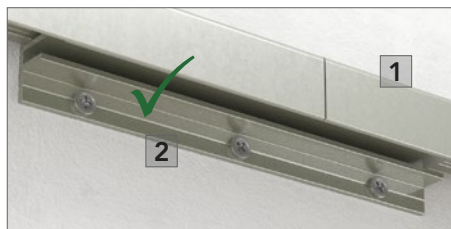
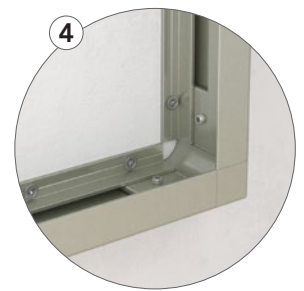
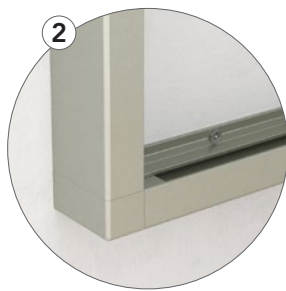
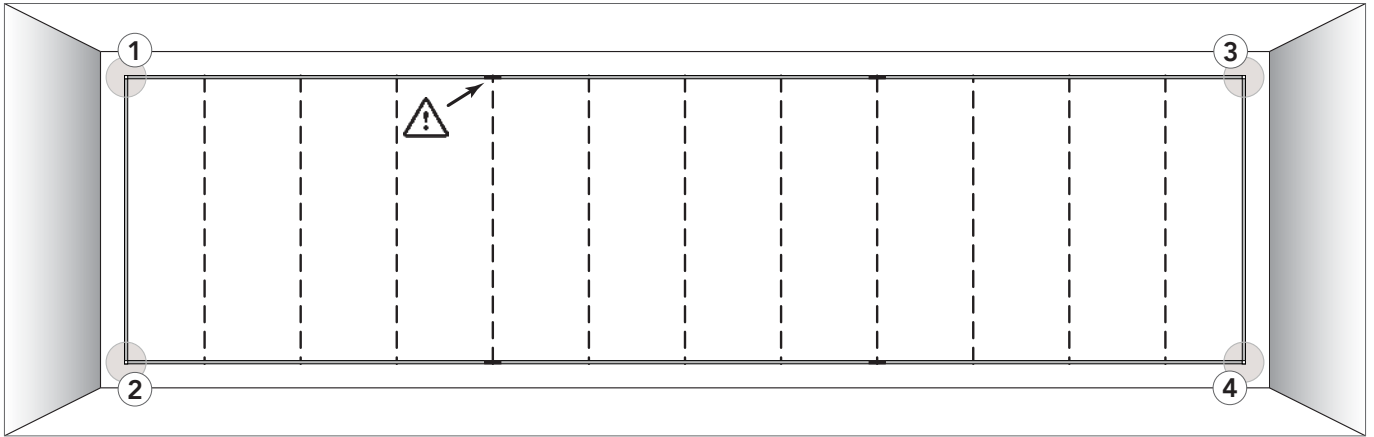

Important ! Fixez tous les profilés périphériques dans leurs pattes de fixation pour que l'ossature soit suffisamment précise.

Si nécessaire, corrigez l'emplacement de l'ossature. **Lorsque tout est en ordre, démontez les profilés périphériques latéraux et inférieurs, mais pas les profilés supérieurs, qui restent fixés dans leurs pattes de fixation.** L'ossature est maintenant prête pour le montage des panneaux muraux.

 Assurez-vous toujours qu'il y a une patte de fixation au niveau du joint entre les profilés périphériques adjacents.

5 Installez le premier panneau mural à gauche.

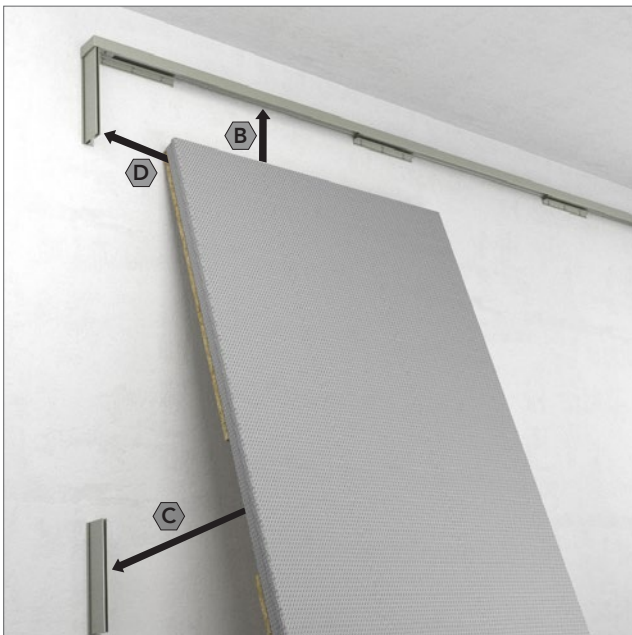
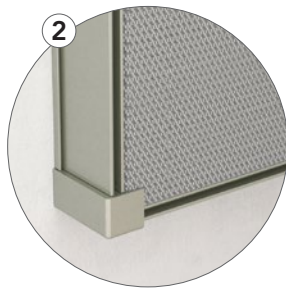
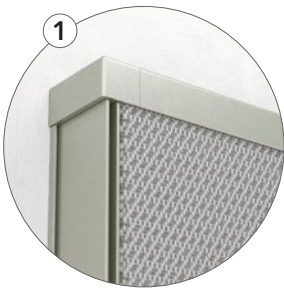
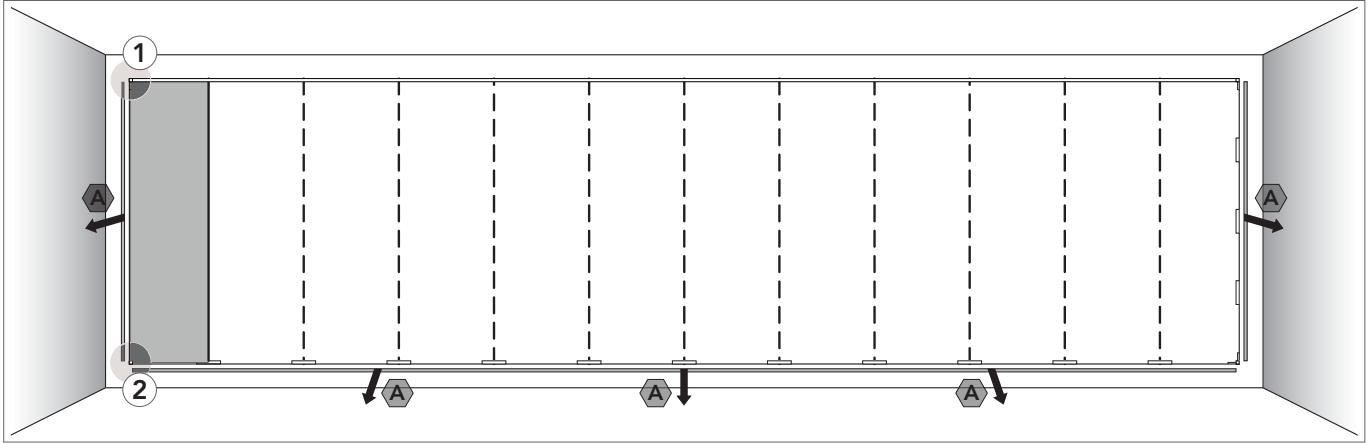

6 Installez tous les panneaux muraux, à l'exception de l'avant-dernier.

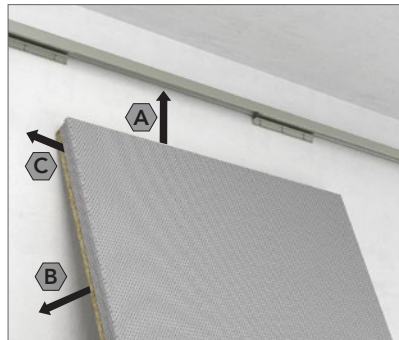
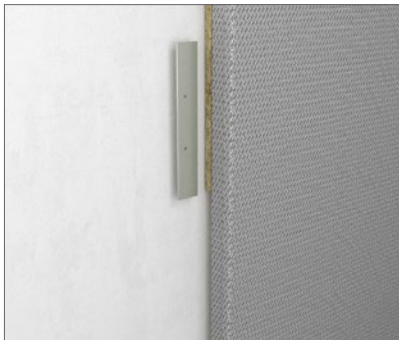
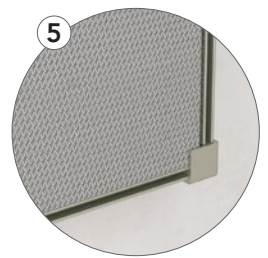
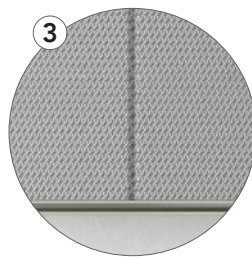
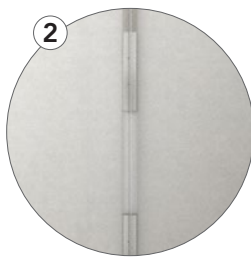
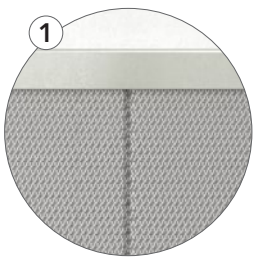
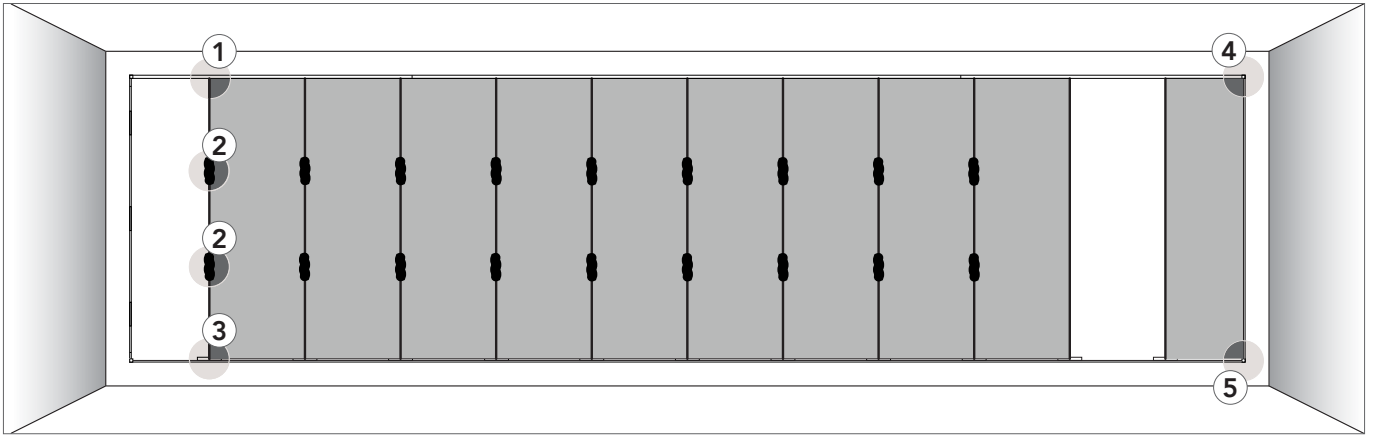

Important ! Pour obtenir une disposition de panneaux plane et uniforme sur tout le mur, vous devez utiliser des clavettes de connexion pour verrouiller les panneaux adjacents. Insérez une clavette dans la rainure juste au-dessus de la niche du bord arrière du panneau. Utilisez deux clavettes de connexion par panneau. Cela vous permettra de démonter chaque panneau indépendamment.

7 Installez le dernier panneau.

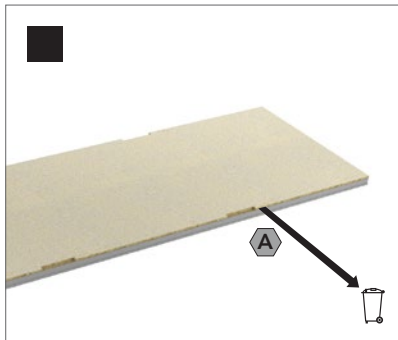
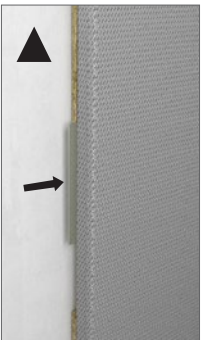
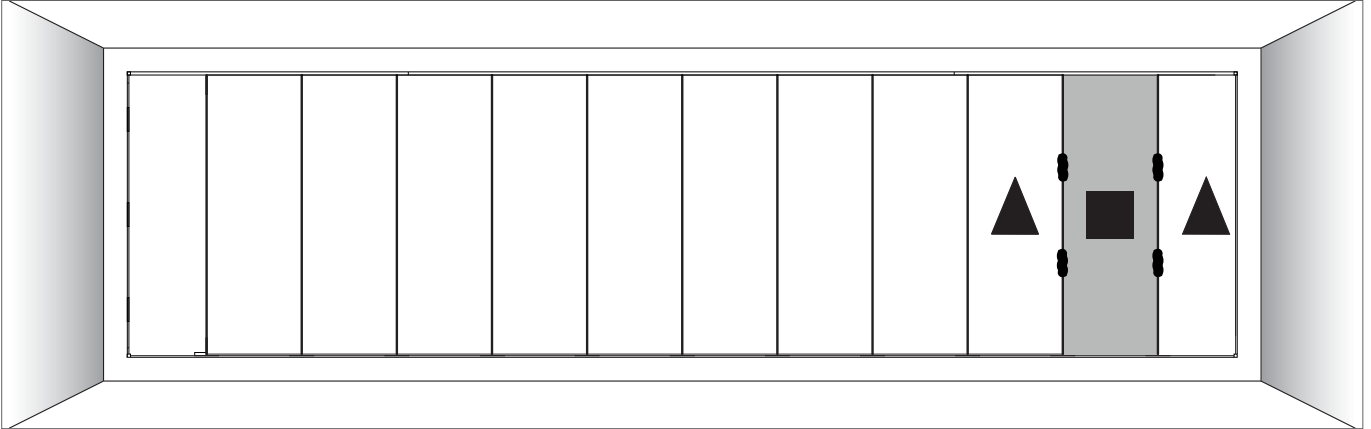

Important ! Dans chaque découpe au dos de la dalle (4 x), utilisez un couteau pour découper 50 à 60 mm d'espace supplémentaire sur le côté supérieur de chaque découpe.

Important ! À la fin, utilisez un couteau (couteau à plâtre) pour soulever les 4 clavettes de connexion afin d'obtenir un verrouillage parfait.

8 Installez tous les profilés périphériques à gauche, à droite et en bas.

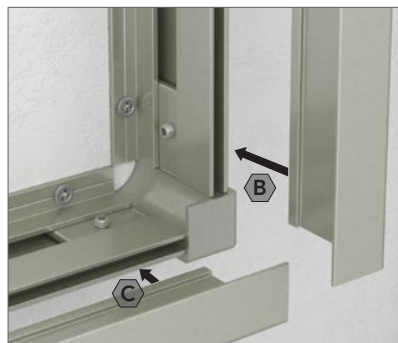
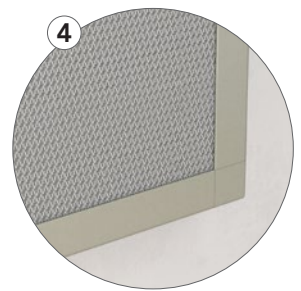
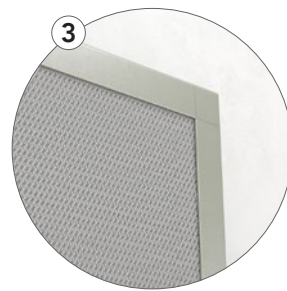
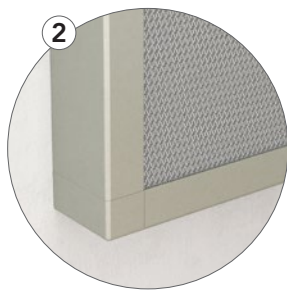
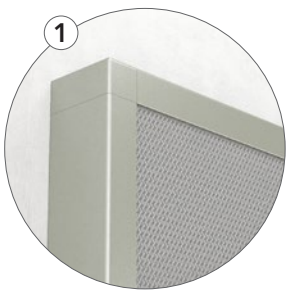
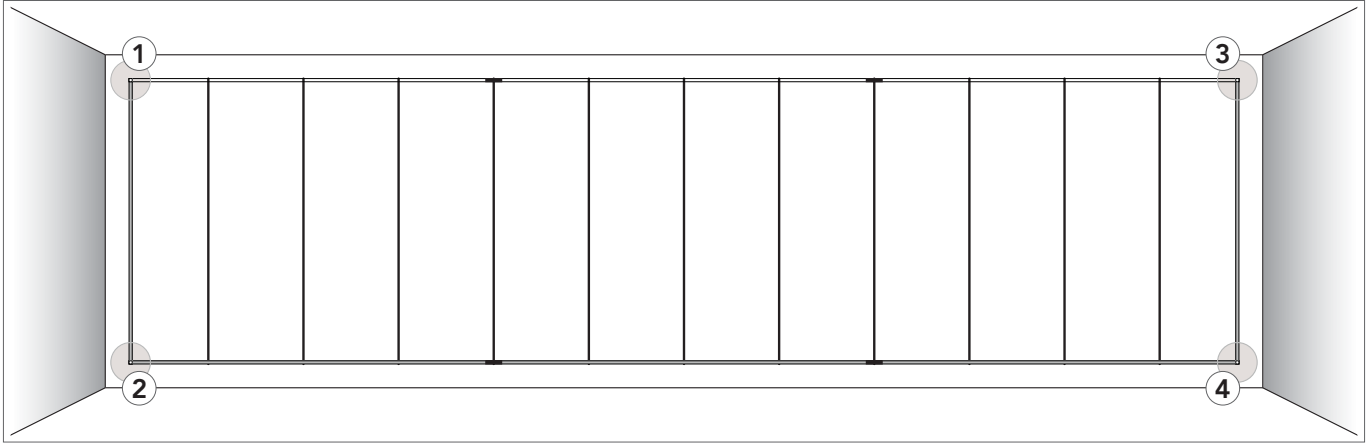

Profondeur minimale d'installation (mm)

Les panneaux installés dans le Rockfon System VertiQ C Wall sont complètement démontables.

La profondeur d'installation est définie par la distance séparant la face avant du panneau et la face du substrat mural.

D est la profondeur exacte d'installation pour un montage et un démontage en toute facilité.

Epaisseur du panneau	Modulation	D
	mm	
40	2400 x 600	43

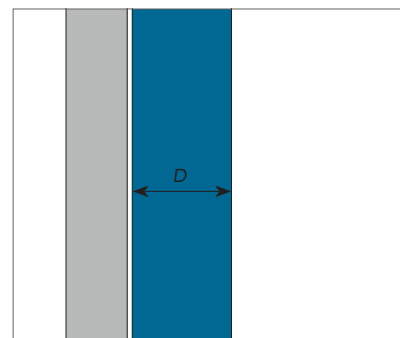

Recommandations générales pour l'installation

Dalles

Il est conseillé d'utiliser des gants propres en nitrile ou en PU lors de l'installation des dalles Rockfon, afin d'éviter des traces de doigts et des salissures à la surface.

Pour un environnement de travail optimisé, nous recommandons aux installateurs de toujours appliquer les méthodes de travail habituelles et de suivre les conseils d'installation disponibles dans les cartons des produits.

Les découpes se réalisent facilement à l'aide d'un simple cutter. Toutes les chutes de chantier doivent être traitées selon les réglementations locales du bâtiment.

Remarque ! Certaines surfaces lisses et mates sont directionnelles. Pour garantir la cohérence du plafond définitif, il est important d'installer les dalles dans la direction indiquée par la flèche située à l'arrière de chaque dalle.

Outils

Rockfon a développé des outils spécifiques disponibles sur www.rockfon.fr

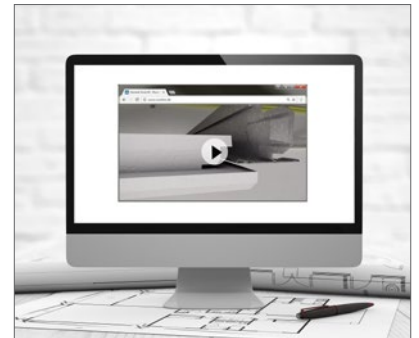

Visiter notre vidéothèque pour nos vidéos d'installation.



Consulter notre portail BIM pour vous aider à concevoir votre projet

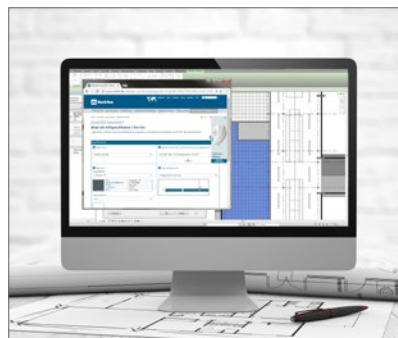





Créer des descriptifs types de nos produits sur notre site Web.



Explorer notre bibliothèque de projets référents sur notre site Web.

Rockfon® est une marque déposée
du Groupe ROCKWOOL.

 twitter.com/RockfonOfficial
 linkedin.com/company/Rockfon-as/
 instagram.com/Rockfon_official/
 bit.ly/YouTube-Rockfon-France

05.2019 | Tous les codes couleurs mentionnés s'appuient sur le système NCS – Natural Colour System® – utilisés sous licence et la propriété de NCS Colour AB, Stockholm 2012 ; ou la couleur RAL standard, Stockholm 2010 dont ils sont la propriété. Document non contractuel. Modifications sans préavis. Crédit photos : Rockfon, D.R.

Rockfon

ROCKWOOL France S.A.S.
111, rue du Château des Rentiers
75013 Paris
Tél.: +33 1 40 77 82 82
Fax.: +33 1 45 86 77 90
E-mail: info@rockfon.fr
www.rockfon.fr



(ROCKWOOL France S.A.S.)
Société par actions simplifiée au capital de
12 348 450 Euros - Siren 305 394 397 RCS Paris
TVA FR 64 305 394 397 - APE 2399Z