

Rockfon® System Eclipse Island™

Description du système



Système d'îlots sans cadre

- Solution idéale pour les espaces où un plafond suspendu ne peut être envisagé
- Traitement acoustique optimal
- Disponible dans une large gamme de formats et de couleurs
- Facile et rapide à mettre en œuvre

Description

Rockfon Eclipse est un îlot sans cadre, disponible dans une large gamme de formats. Les îlots sont recouverts d'un voile peint à la finition extra blanche et lisse. Celle-ci a des propriétés antistatiques qui contribuent au long cycle de vie du produit. Les panneaux présentent des bords A minimalistes et offrent ainsi une belle finition au produit. La face arrière est pourvue d'un contre-voile blanc.

Si vous souhaitez ajouter de la couleur à votre projet, vous pouvez également choisir Rockfon Eclipse Colour, qui se décline en une sélection de couleurs* prédéfinies. Leurs surfaces présentent un voile peint dans une sélection de couleurs Rockfon Color-all. Cette solution est disponible au format format carré et rond 1160 mm seulement.

Si vous souhaitez personnaliser forme et couleur, vous pouvez utiliser l'option Rockfon Eclipse à la demande. Sa surface visible est peinte selon le système de couleur NCS. Cette version n'est pas miscible avec celle Rockfon Eclipse Colour.

La gamme Rockfon Eclipse peut être installée sous un plafond existant (sur une ossature T24 ou sous un plafond de plaque de plâtre). A l'aide d'accessoires spécifiques, l'îlot peut être directement fixé au plafond suspendu. Rockfon Eclipse Rectangle

(2360 x 1160 x 40) dispose de deux profilés blancs spéciaux en aluminium, collés sur la face arrière pour une meilleure stabilité lors de la mise en œuvre.

Ce système acoustique est idéal dans les locaux où un plafond suspendu traditionnel est inapproprié d'un point de vue technique (ex. : lorsque l'inertie thermique est intégrée dans la conception du bâtiment) ou esthétique. C'est une solution flexible pour la correction acoustique dans les bâtiments existants.

Restrictions

Rockfon System Eclipse Island ne peut être ni utilisé en piscine ni installé dans des espaces ouverts sur l'extérieur afin d'assurer la stabilité de l'installation et d'éviter le risque de corrosion des accessoires de suspension.

Rockfon déconseille d'installer les îlots Eclipse avec les bords l'un contre l'autre. Un espace minimum de 10 mm entre 2 îlots Eclipse est conseillé.

*Veuillez consulter notre fiche technique Rockfon Eclipse Colour pour connaître les couleurs disponibles.

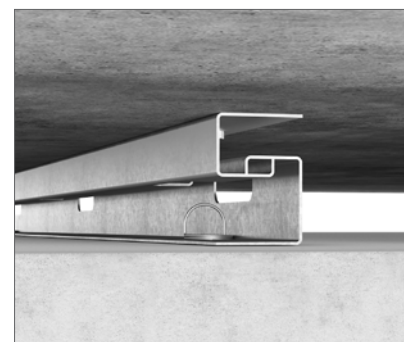

Il est possible de fixer directement l'îlot au plancher support à l'aide du Kit de suspension directe pour Rockfon Eclipse.



Les fixations à spirale Rockfon sont livrées avec les kits de suspension Rockfon Eclipse.





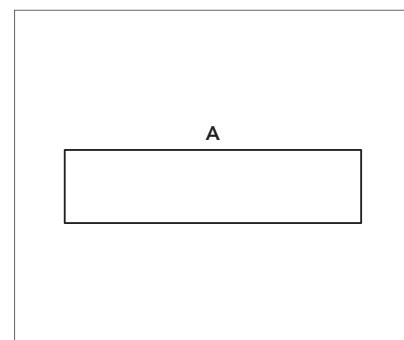



Rockfon propose un kit de suspension Design avec un câble réglable de 1500 mm et un crochet de sécurité.



Bord A peint et minimaliste.

Composants du système

Rockfon Eclipse est disponible dans une large gamme de formats.

Rockfon Eclipse		
Formes	Dimensions modulaires (mm)	Poids (kg/unité)
Carré* 	1160 x 1160 x 40***	9,0
Rectangle* 	1760 x 1160 x 40 2360 x 1160 x 40**	13,0 17,0
Circle 	800 x 800 x 40 1160 x 1160 x 40***	3,0 7,0
Triangle 	1160 x 1160 x 40	4,0
Hexagon 	1160 x 1160 x 40	6,0
Oval 	1760 x 1160 x 40	10,0
Forme libre 	1760 x 1160 x 40	9,0

* Les versions Rectangle et Carré en couleurs à la demande sont disponibles en bord Be uniquement.

** Cette dimension est disponible en couleur à la demande sur une face uniquement. Nous contacter pour des formats, couleurs, dimensions spécifiques et pour connaître les délais de livraison, ainsi que les quantités minimum.

*** Disponible en tant que Rockfon Eclipse Colour.

Rockfon Eclipse doit être installé avec un kit de suspension composé d'un long câble métallique réglable et d'un mousqueton de sécurité.

Kit de suspension Rockfon Eclipse - Solution Design	
Unités/carton (fixations à spirale incluses)	Poids (kg/carton)
2 jeux de 4	0,44
2 jeux de 6	0,80
2 jeux de 4 (incluant 2 x 6 fixations à spirale)*	0,50

* Pack adapté pour Rockfon Eclipse Rectangle 2360 x 1160, dont le montage s'effectue sans charge supplémentaire.

Le kit de suspension Design comporte un embout cylindrique qui dissimule le filetage de vis, pour un rendu esthétique. Il peut être fixé au moyen d'une vis de pression standard compatible avec le matériau du plafond. Il est possible d'utiliser un filetage M6.

Nous ne garantissons l'intégrité de Rockfon System Eclipse Island que dans la mesure où il est mis en œuvre avec les fixations à spirale Rockfon.

Îlots - Bord A



Accessoires

1. Lame de fixation universelle



2. Fixation à spirale



3. Kit de suspension
- Solution Design



Performance



Capacité de charge du système

La charge admissible maximum par fixation à spirale est de 5 kg. Se référer à la partie sur l'intégration des éléments techniques pour les recommandations relatives aux réservations, à l'intégration de luminaires ou d'autres éléments similaires.



Résistance à la corrosion

Les accessoires de suspension de Rockfon System Eclipse Island ne peuvent pas être utilisés en piscine ou dans des espaces ouverts sur l'extérieur, afin d'éviter le risque de corrosion.

Îlots compatibles

Seuls Rockfon Eclipse et Rockfon Eclipse Colour peuvent être utilisés dans Rockfon System Eclipse Island.

Installation

Lors de l'installation d'une des formes Rockfon System Eclipse Island, veuillez utiliser le gabarit de pose pour îlots Rockfon Eclipse ci-dessous :

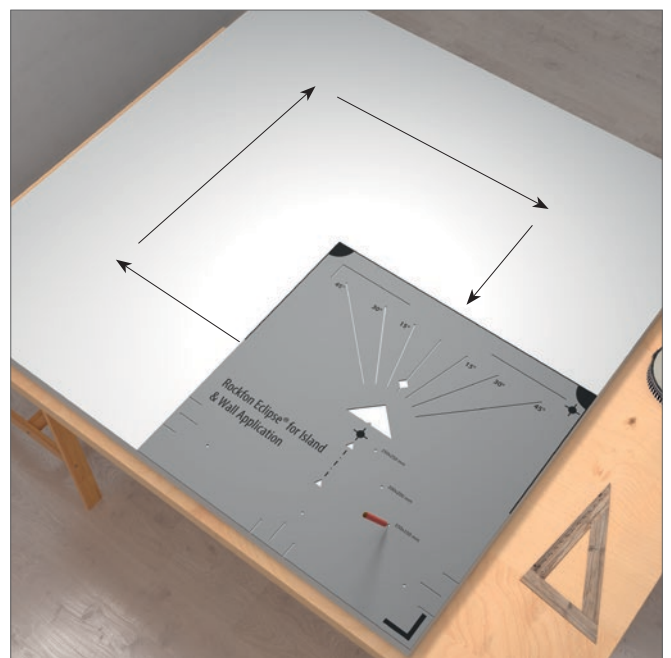
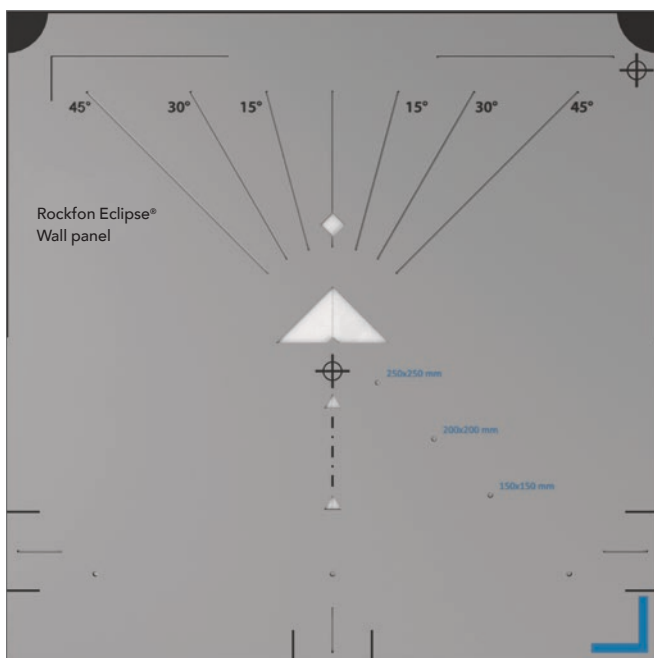

Gabarit de pose.
Les marques noires sont pour les panneaux muraux Rockfon Eclipse.
Les marques bleues sont pour les îlots Rockfon Eclipse.

Installation

Les cartons doivent être manipulés avec soin par deux personnes et stockés à plat. Chaque carton contient une paire de gants qui doit être portée lors de la manipulation des panneaux.

Pour un environnement de travail optimisé, nous recommandons aux installateurs de toujours respecter les pratiques courantes en matière d'installation et de se référer aux préconisations figurant sur l'emballage.

Afin de minimiser le risque de dommages et permettre une installation rapide et aisée, les îlots doivent être manipulés par deux personnes.

Mise en œuvre des fixations à spirale sur les îlots

Rockfon Eclipse Carré (1160 x 1160 mm) et

Rockfon Eclipse Rectangle (1760 x 1160 mm)

Les fixations à spirale doivent être vissées à la verticale sur la face arrière de l'îlot à une distance minimum de 150 mm du

bord. La distance minimum entre chaque fixation à spirale doit être de 600 mm. La charge maximale par fixation à spirale est de 5 kg. Quatre fixations à spirale sont nécessaires pour un îlot 1160 x 1160 mm. Pour les dimensions 1760 x 1160 mm, six points de suspension, répartis uniformément, sont nécessaires.

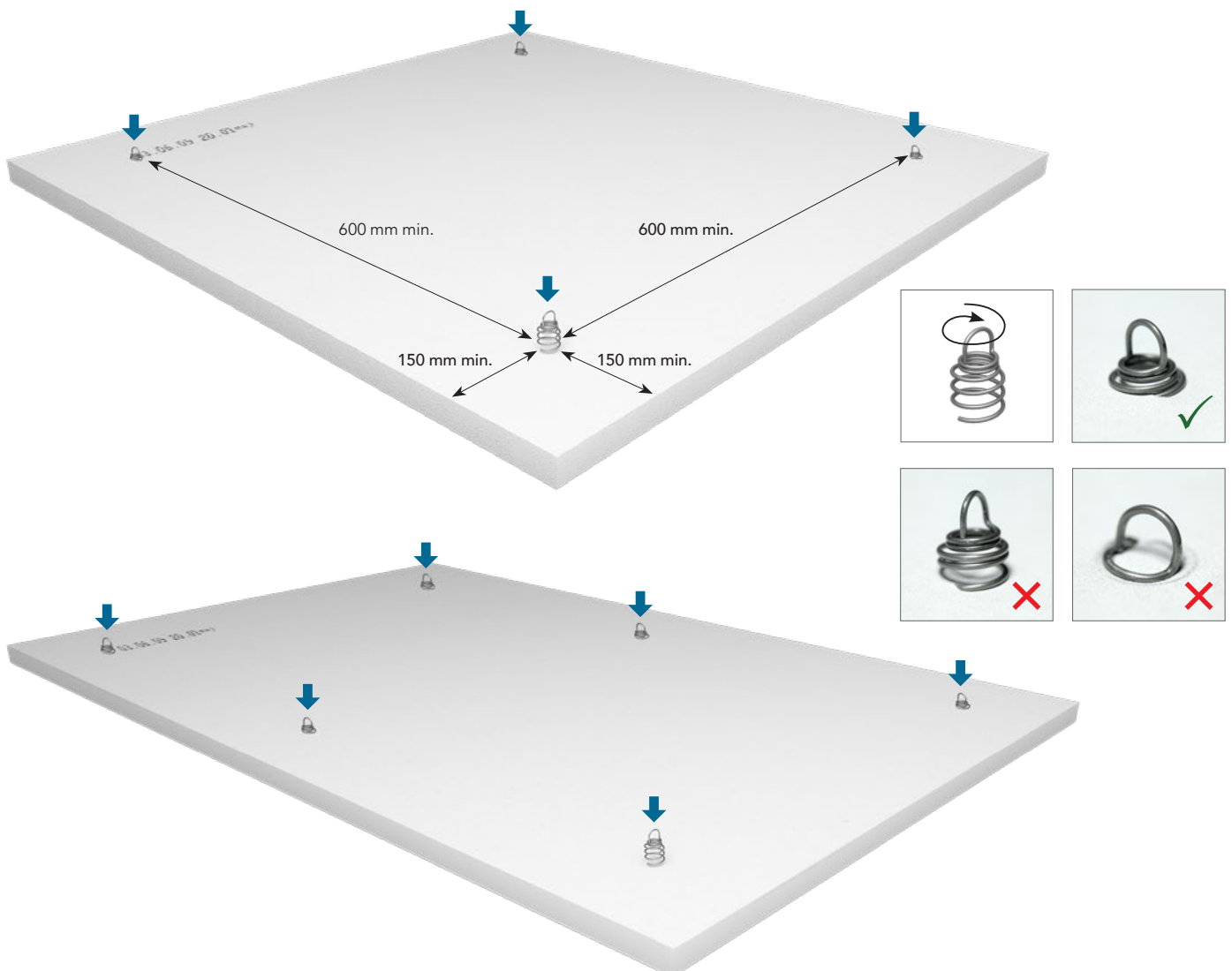

Rockfon Eclipse Rectangle 2360 x 1160 mm

Cet îlot est pourvu de deux profilés en aluminium sur la face arrière du panneau. Ces derniers sont pré-perforés à cinq endroits pour le positionnement des fixations à spirale. L'emplacement de celles-ci dépend de la méthode d'installation choisie (décrite ci-dessous). Mais dans tous les cas, pour des raisons de sécurité, six fixations à spirale minimum sont nécessaires.

Note : il est fortement recommandé d'utiliser un niveau pour la mise en œuvre de la version Rectangle 2360 x 1160, pour que le poids soit réparti proportionnellement sur tous les points de suspension.

Méthode d'installation 1

Si aucune charge supplémentaire n'est appliquée sur l'îlot, le panneau peut être mis en œuvre avec quatre points de suspension seulement. **Ne pas utiliser les perforations situées aux extrémités.**

Rockfon Eclipse Rectangle 2360 x 1160 sans charge supplémentaire : 6 fixations à spirale, 4 points de suspension

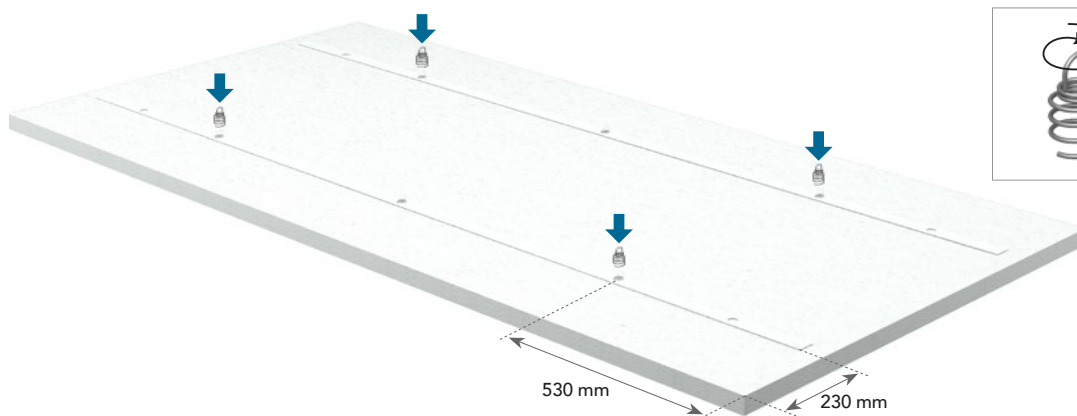

Méthode d'installation 2

En cas de charge supplémentaire sur le panneau (max. 5 kg), celui-ci doit être installé avec six points de suspension. **Utiliser les perforations situées aux extrémités.**

Rockfon Eclipse Rectangle 2360 x 1160 avec une charge supplémentaire (max. 5 kg) : 6 fixations à spirale, 6 points de suspension

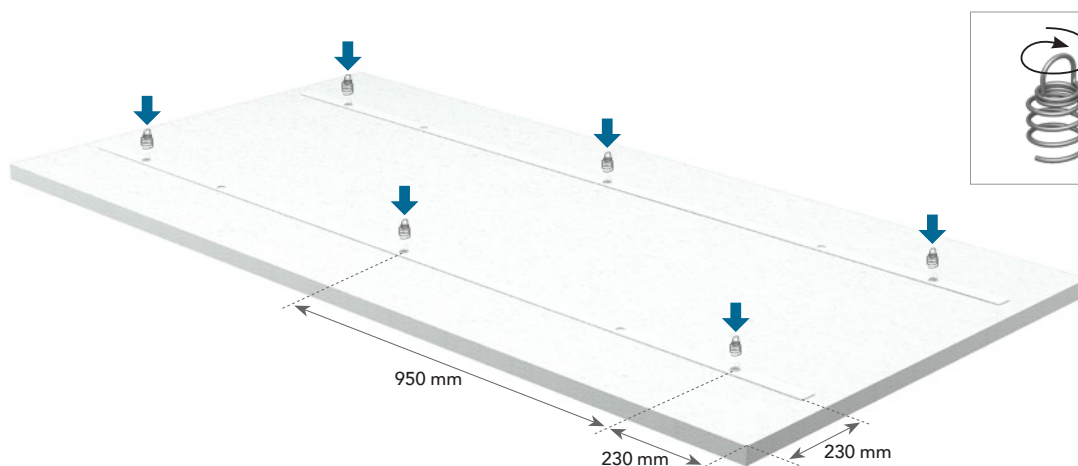

Les formats

Les fixations à spirale doivent être réparties symétriquement comme indiqué ci-dessous et à une distance de 100-150 mm du bord.

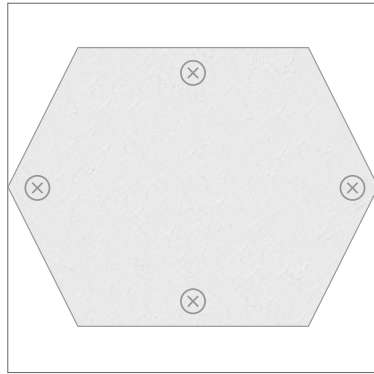
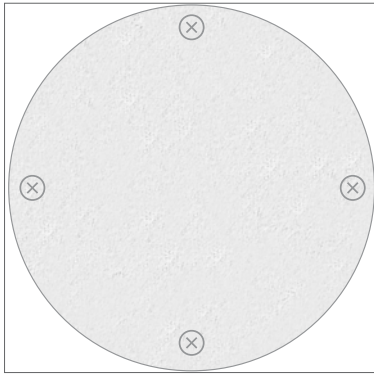

Le cercle Rockfon Eclipse de 800 mm peut aussi être suspendu avec 3 points de suspension.

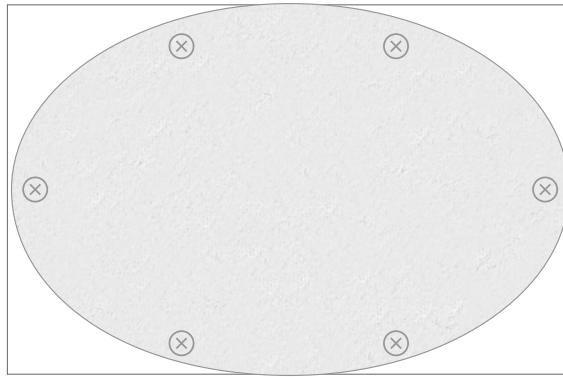
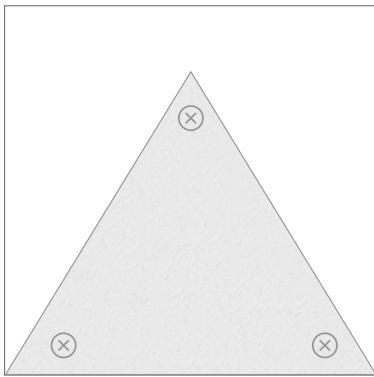

Fixation de Rockfon System Eclipse Island à la structure

Vérifier que le support est en bon état et qu'il peut supporter une charge d'au moins 25 kg. Attacher les câbles de suspension aux points d'ancrage du plancher support par exemple. Glisser le câble dans le crochet. Le système se bloque automatiquement pour une sécurité maximum. Attacher les crochets à la totalité des fixations à

spirale. Vérifier que tous les crochets sont fixés avant de monter l'îlot à la hauteur souhaitée. Deux personnes sont nécessaires pour cette opération.

Le poids maximum par crochet est de 5 kg et la hauteur minimum d'installation doit être de 150 mm.

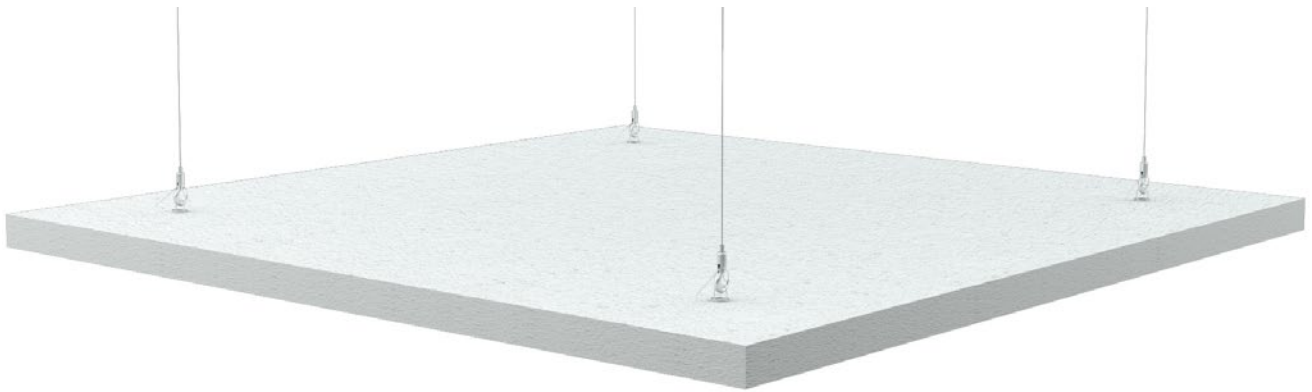

Mise à niveau

Ajuster la longueur des câbles en utilisant un niveau. Toujours vérifier que tous les crochets sont fixés sur l'îlot pour que le poids soit bien réparti. Rockfon Eclipse peut également être installé à un angle maximum de 45°.

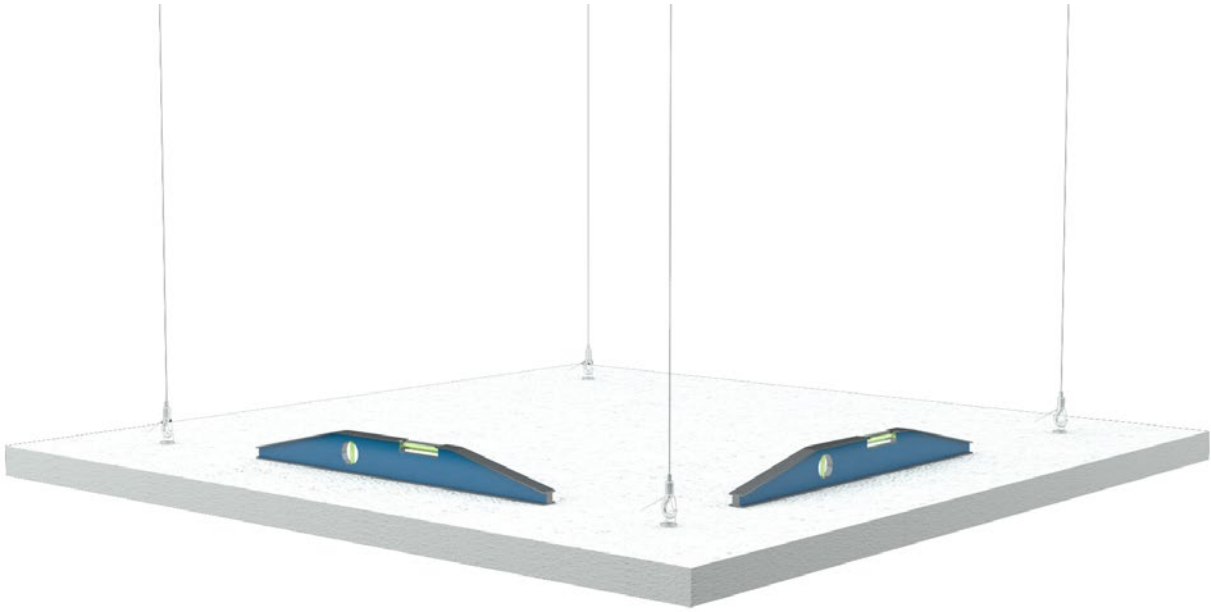

Installer Rockfon System Eclipse Island sous un plafond modulaire existant

Il est possible de fixer Rockfon Eclipse Island sur une ossature T24 existante (schéma n°1) en utilisant des accessoires standards (schéma n°2) commercialisés dans les réseaux de distribution. Vérifier auprès du fabricant d'ossatures si celles-ci peuvent supporter la charge du panneau Rockfon Eclipse et auprès du fournisseur de clip de fixation si celui-ci peut supporter une charge de 5 kg.

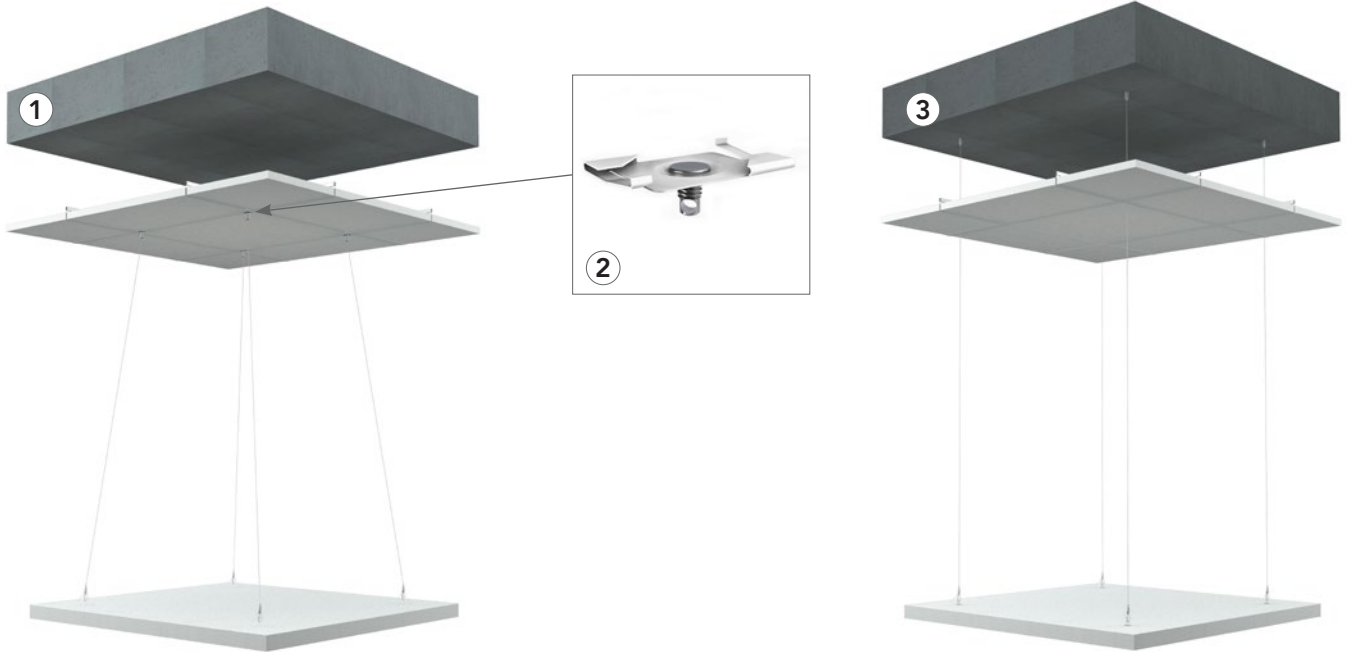

Il est également possible d'installer Rockfon System Eclipse Island sous un plafond suspendu en faisant passer les câbles de suspension à travers les dalles de plafond et en les fixant à la structure (dalle béton par ex.) tel que dans le schéma n°3.

Installer Rockfon System Eclipse Island sous un plafond en plaque de plâtre existant

En utilisant une cheville pignon à bascule : Vérifier auprès du fournisseur de cheville pignon à bascule que cet accessoire peut supporter une charge de 5 kg.

Percer la plaque de plâtre. Faire passer le câble de suspension dans la cheville pignon à bascule, l'extrémité du câble assure le blocage. Glisser le pignon à bascule dans la plaque et laisser le pignon reposer à plat sur le dessus de la plaque.



En utilisant une cheville plâtre :

Vérifier auprès du fournisseur de cheville de plâtre que cet accessoire peut supporter une charge de 5 kg par point de suspension.

Visser la cheville plâtre dotée d'un filetage M6 dans la plaque de plâtre.
Visser le système de suspension Rockfon Eclipse à la cheville.

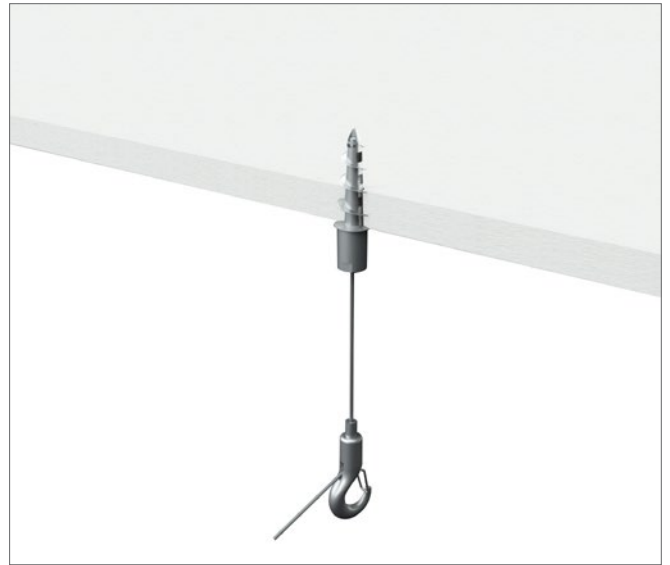
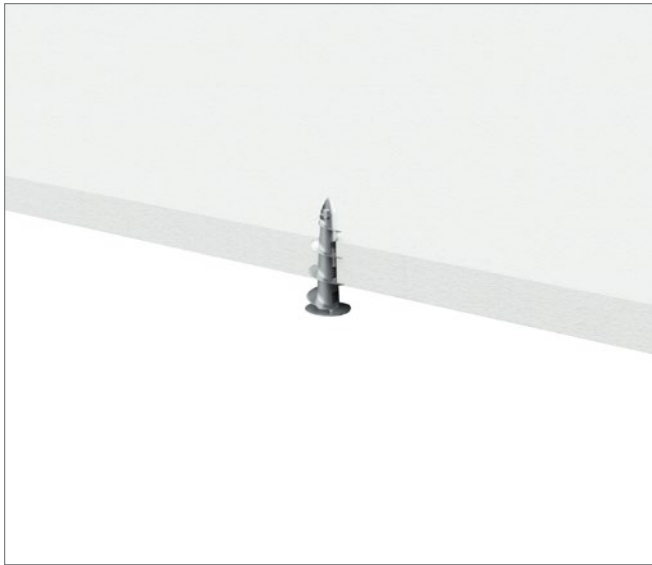

En utilisant une cheville parapluie :

- 1) Vérifier auprès du fournisseur de la cheville parapluie que cet accessoire peut supporter une charge de 5 kg. Percer la plaque de plâtre. Visser la tige filetée de 6 mm de diamètre dans la cheville parapluie. Insérer l'ensemble dans la plaque de plâtre...
- 2) ... quand la cheville parapluie sort de l'autre côté de la plaque de plâtre, elle s'ouvre et maintient la tige filetée en place.
- 3) Visser le système de suspension Rockfon sur la tige filetée.



Installer Rockfon System Eclipse Island directement sous un plancher support.

Il est possible de fixer directement l'îlot au plancher support à l'aide du Kit profil de fixation directe pour Rockfon Eclipse. L'espace entre l'îlot et le plancher support sera de 45 mm. Cette fixation directe n'est pas préconisée pour un montage sous rampant.

Méthode d'installation

Assurez-vous que le plancher support soit lisse et uniforme. Effectuez tous les travaux de lissage / nivellement avant l'installation du système. Si nécessaire, installez un cadre pour compenser les planchers irréguliers.

Ne pas le niveler peut entraîner des différences de hauteur visibles entre le plancher support et l'îlot.

Pour assurer et maintenir l'alignement et la sécurité du montage, l'utilisation de pièces basiques en acier galvanisé en guise de butées aux extrémités du profilé de fixation directe est recommandée.

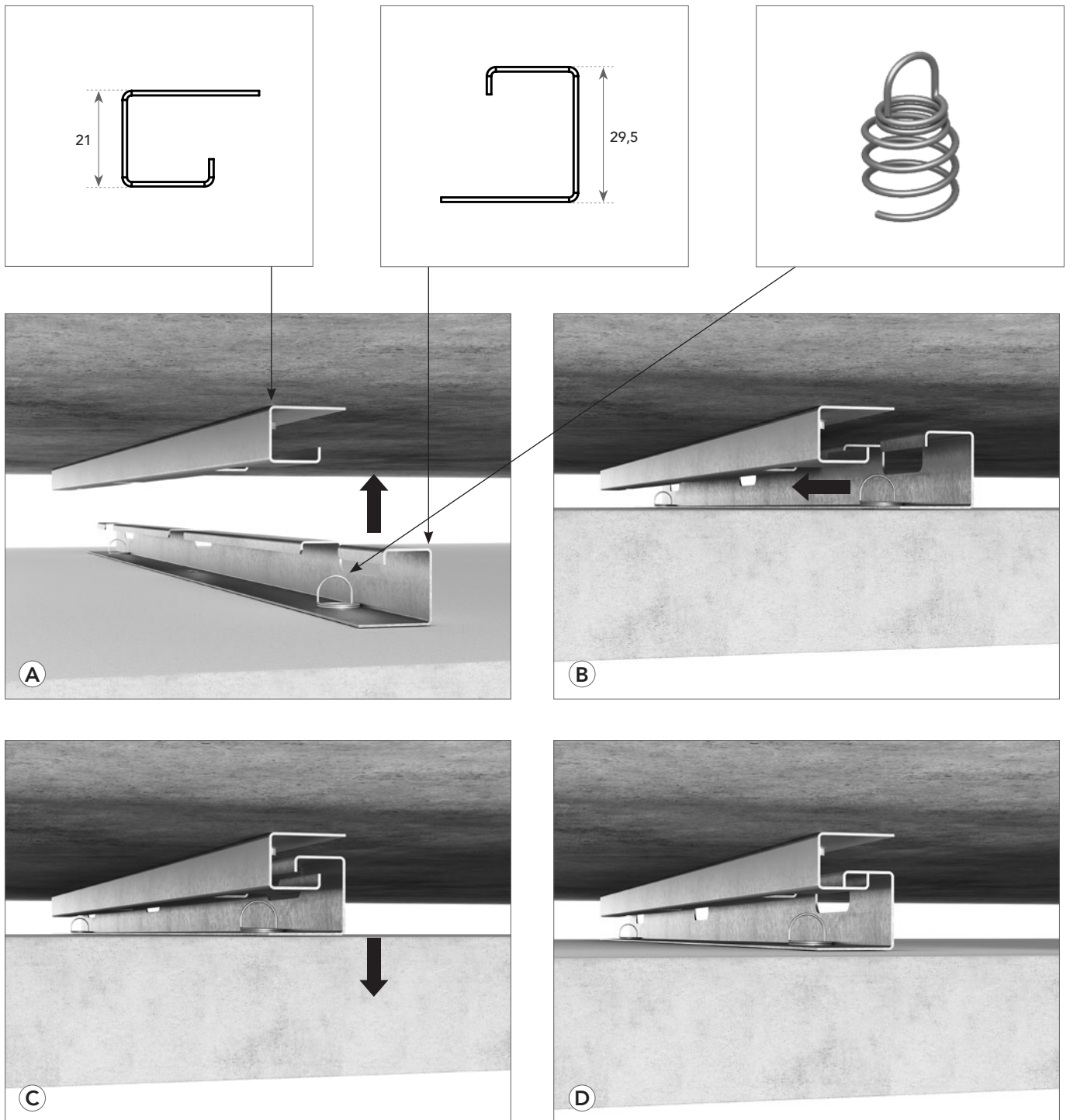



Kit profil de fixation directe pour Rockfon Eclipse

Deux types de Kits profils de fixation directe pour Rockfon Eclipse sont proposés : un pour les îlots 1160 x 1160 mm et un pour les îlots 1760 x 1160 mm. Tous les deux sont composés de 2 profils pour support, de 2 profils pour îlots et de 4 ou 6 fixations à spirale.

Contenu des Kits profils de fixation directe pour Rockfon Eclipse	
Dimensions de l'îlot (mm)	Contenu du kit
1160 x 1160	4 kits : 8 profils pour support (court), 8 profils pour îlots (court), 16 fixations à spirale
1760 x 1160	4 kits : 8 profils pour support (long), 8 profils pour îlots (long), 24 fixations à spirale
2360 x 1160	2 kits : 4 profils pour support (long), 4 profils pour îlots (long), 12 fixations à spirale

Schéma d'installation

-  Fixations à spirale
-  Points de fixation

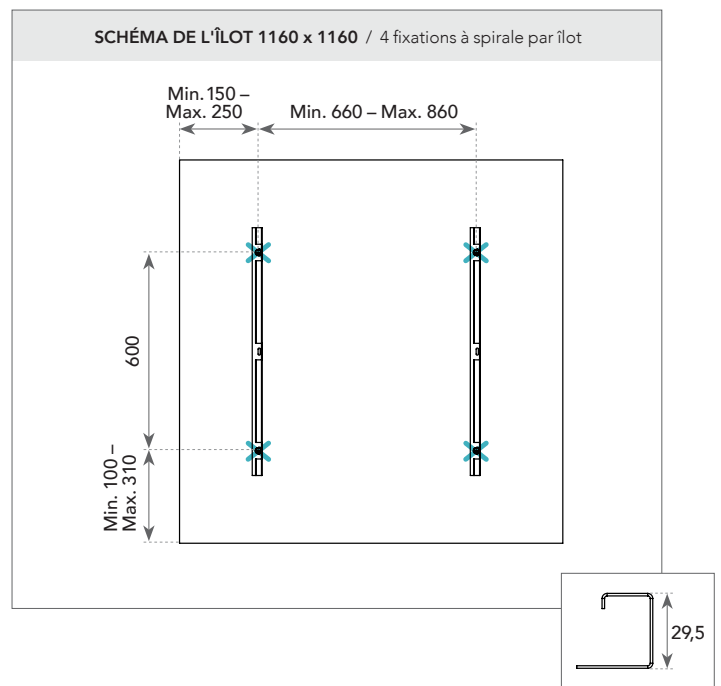
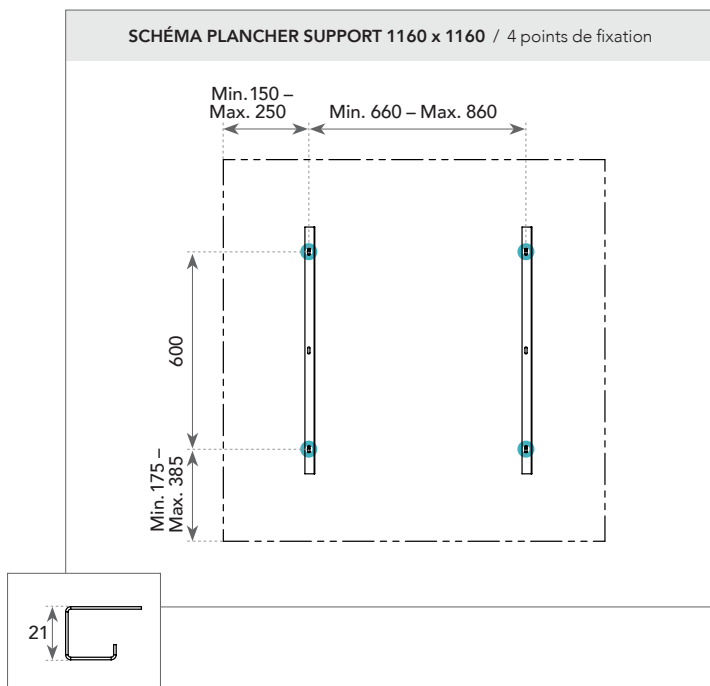



-  Fixations à spirale
-  Points de fixation

SCHÉMA PLANCHER SUPPORT 1760 x 1160 / 6 points de fixation



SCHÉMA DE L'ÎLOT 1760 x 1160 / 6 fixations à spirale par îlot



SCHÉMA PLANCHER SUPPORT 2360 x 1160 / 6 points de fixation

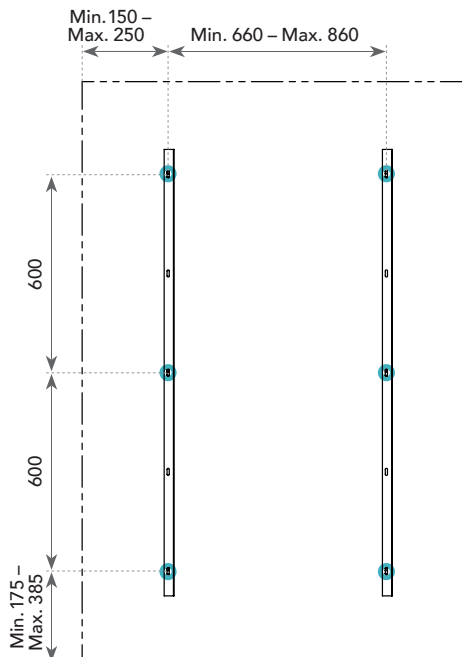

SCHÉMA DE L'ÎLOT 2360 x 1160 / 6 fixations à spirale par îlot

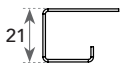
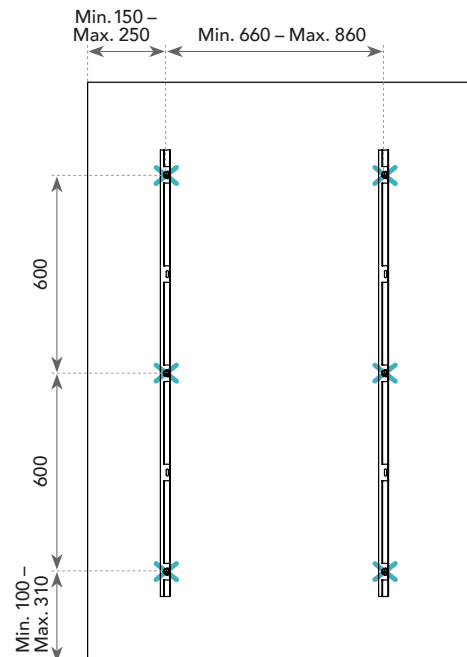

Installer Rockfon System Eclipse Island directement sous un plancher support

Il est possible de fixer directement l'îlot à un plancher support à l'aide de la lame de fixation universelle "Shallow". L'espace entre l'îlot et le plancher support sera de 15 mm environ.

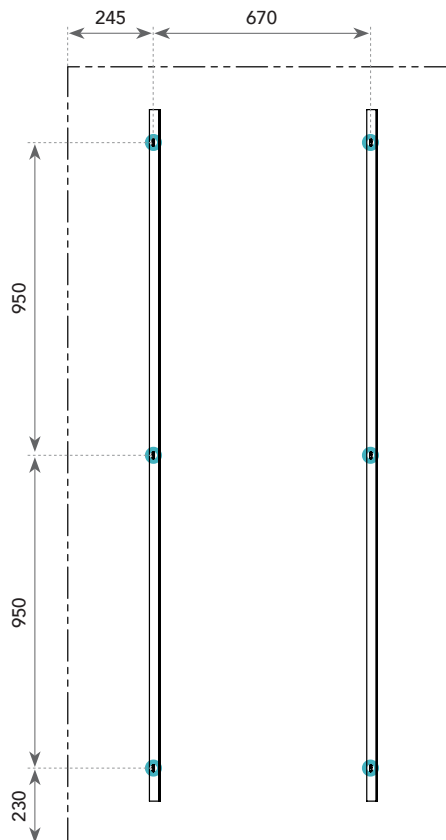
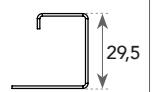
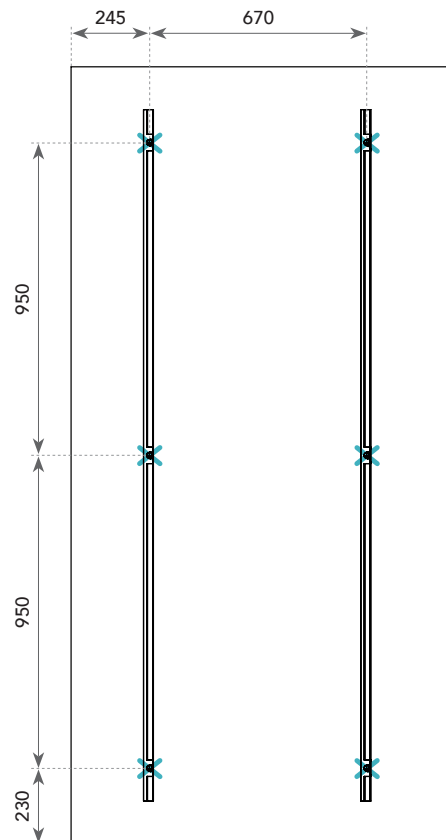
Cette méthode de mise en oeuvre ne s'applique pas aux îlots ayant des dimensions supérieures à 1200 x 1200 mm. Cette fixation directe n'est pas préconisée pour un montage sous rampant.

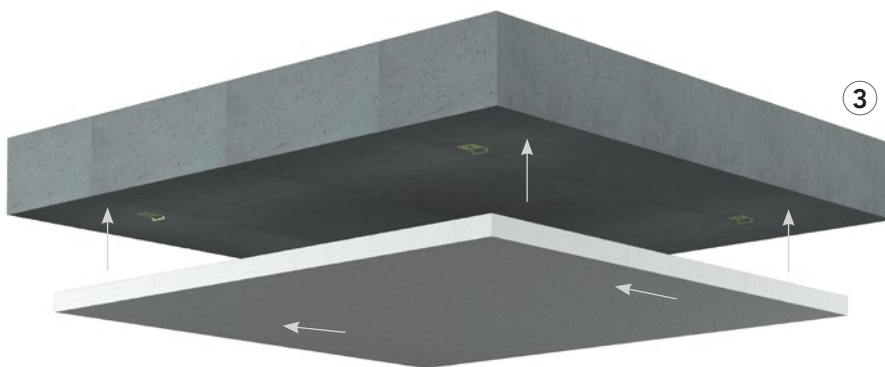
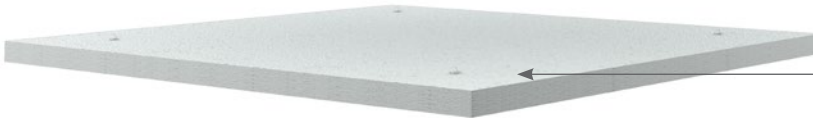
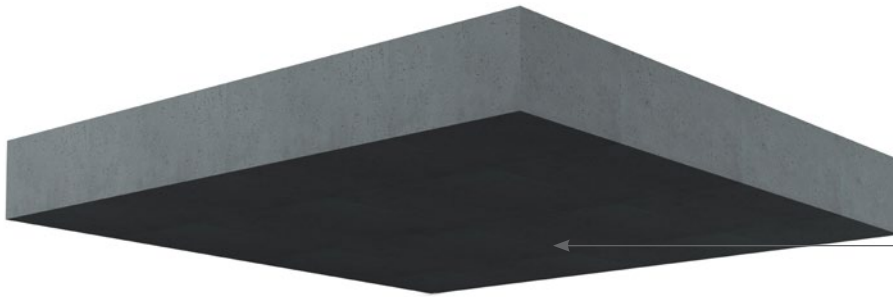

Soulever l'îlot vers le plancher support et le faire glisser dans les lames de fixation universelle.

Intégration d'éléments techniques

Rockfon Eclipse est facile à couper et permet aisément l'intégration d'éléments techniques. Les réservations peuvent être réalisées avec un simple cutter.

Installation de luminaires

Les luminaires d'un poids supérieur à 0,25 kg doivent être fixés à la structure de manière indépendante. Les panneaux Rockfon Eclipse ne doivent pas intégrer d'autres équipements ou raccords supplémentaires de plus de 0,25 kg.

Dans le cas d'une intégration de luminaires (max. 5 kg) dans des panneaux Rectangle en 2360 x 1160 mm, les six points de suspension doivent être utilisés (voir page 6).



Rockfon Eclipse Rectangle 2360 x 1160 mm

Dans le cas d'une intégration de luminaires (max. 5 kg), les six points de suspension doivent être utilisés (voir page 6).

A : Plafonnier (ou équivalent) intégré avec cadre

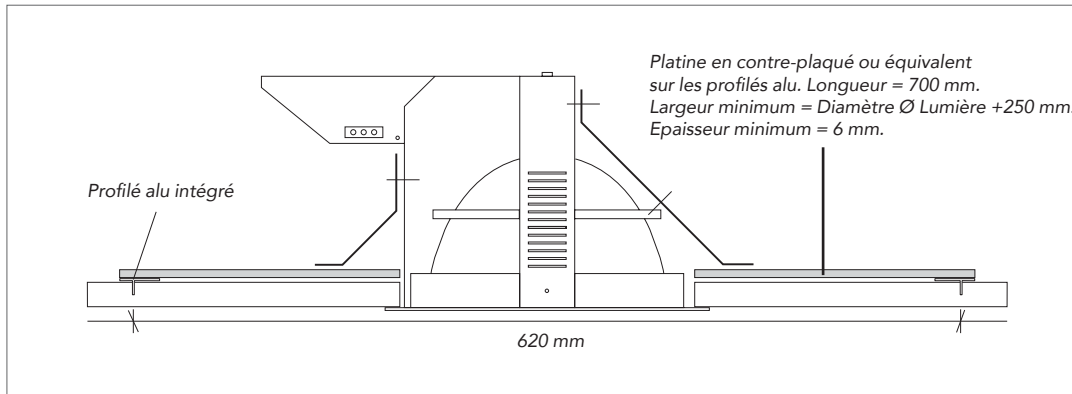

Cette solution est adaptée pour les luminaires (ou autres éléments) et les cadres dont la masse n'excède pas 5 kg. Faire une découpe dans l'îlot et centrer le cadre correspondant à la forme du luminaire.

En cas d'utilisation d'un luminaire "de forme asymétrique" (comme sur le schéma), il faut s'assurer que l'excédent est aligné sur la longueur du cadre. Intégrer le luminaire dans l'îlot et le cadre.

B : Luminaire (ou équivalent) intégré avec des platines de support

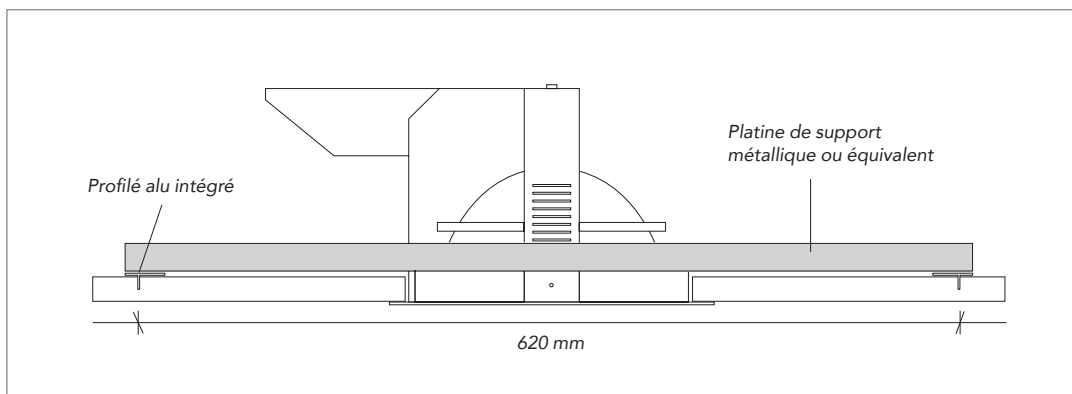

Cette solution est adaptée pour les luminaires (ou autres éléments) dont la masse n'excède pas 5 kg. Fixer le luminaire au moyen d'une ou plusieurs platines de support reposant sur les profilés alu. Faire une découpe dans l'îlot correspondant à la forme du luminaire.

En cas d'utilisation d'un luminaire "de forme asymétrique" (comme sur le schéma), il faut s'assurer que l'excédent est aligné sur le ou les platines de support.

Réservations Rockfon Eclipse Carré 1160 x 1160 mm / Rectangle 1760 x 1160 mm

- Distance du grand côté : min. 0,2 x Longueur
- Distance du petit côté : min. 0,25 x largeur
- Découpe max. : (0,6 x L) x (0,5 x l)
- Distance min. entre la fixation à spirale et la réservation : 100 mm

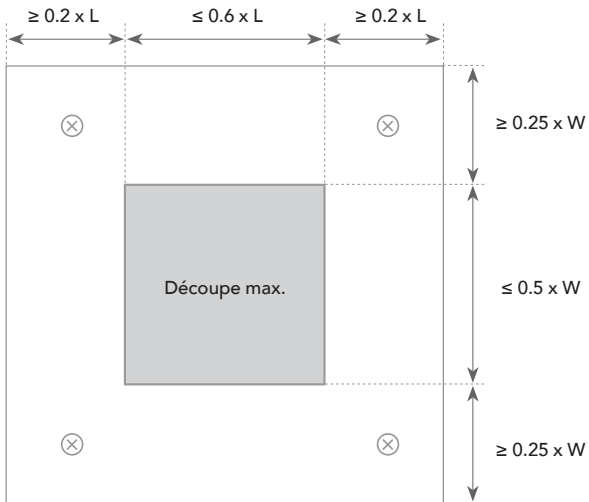

Exemple de Rockfon Eclipse Rectangle 1760 x 1160 mm

- Distance du grand côté : min. 352 mm
- Distance du petit côté : min. 290 mm
- Découpe max. : 1056 x 580 mm

Les luminaires doivent être fixés à la structure de manière indépendante.
Rockfon Eclipse ne doit pas intégrer d'autres équipements.

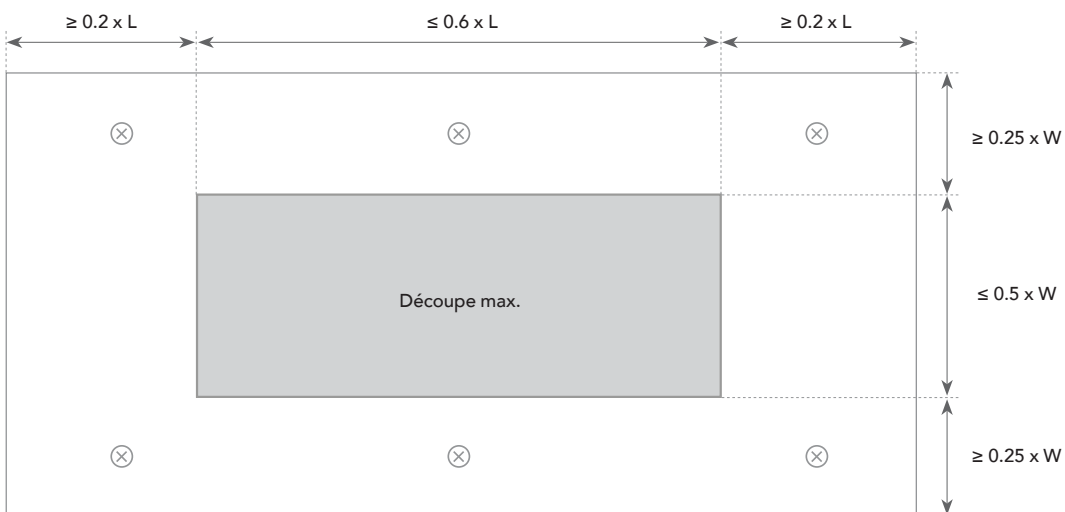

Réervations Rockfon Eclipse Circle 800 / 1160

- Distance à partir du bord : min. 200 mm
- Distance min. entre la fixation à spirale et la réservation : 100 mm

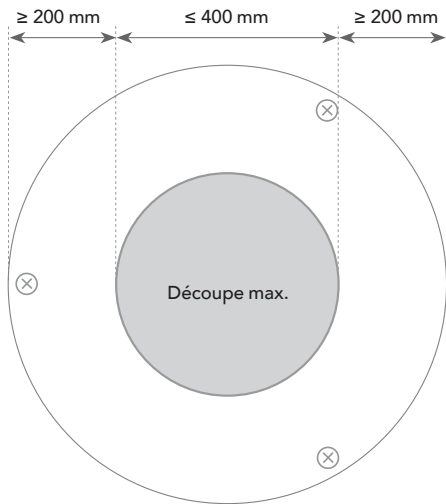

Exemple de Rockfon Circle 1160

- Distance à partir du bord : min. 200 mm
- Découpe max. : Ø 760 mm

Les luminaires doivent être fixés à la structure de manière indépendante. Rockfon Eclipse ne doit pas intégrer d'autres équipements.

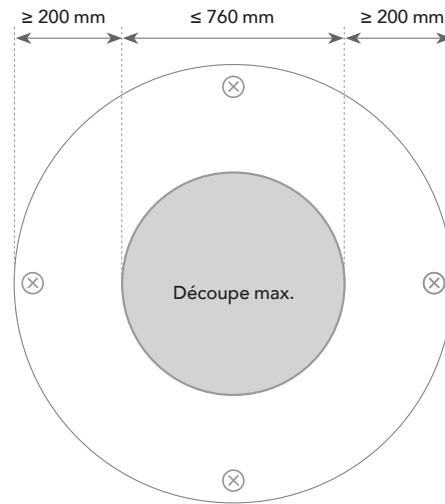

Réervations Rockfon Eclipse Hexagon 1160

- Distance à partir du bord : min. 200 mm
- Distance min. entre la fixation à spirale et la réservation : 100 mm

Exemple de Rockfon Eclipse Hexagon 1160

- Distance à partir du bord : min. 200 mm
- Découpe max. : 350 mm de longueur sur un côté

Les luminaires doivent être fixés à la structure de manière indépendante. Rockfon Eclipse ne doit pas intégrer d'autres équipements.

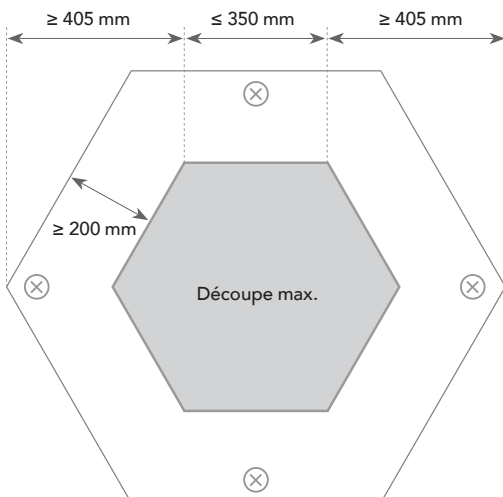

Réervations Rockfon Eclipse Triangle 1160

- Distance à partir du bord : min. 200 mm
- Distance min. entre la fixation à spirale et la réservation : 100 mm

Exemple de Rockfon Eclipse Triangle 1160

- Distance à partir du bord : min. 200 mm
- Découpe max. : 468 mm de longueur sur un côté

Les luminaires doivent être fixés à la structure de manière indépendante. Rockfon Eclipse ne doit pas intégrer d'autres équipements.

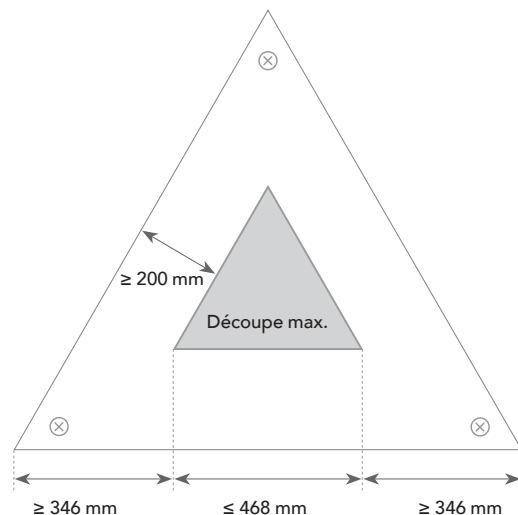

Réervations Rockfon Eclipse Oval 1760

- Distance à partir du bord : min. 200 mm
- Distance min. entre la fixation à spirale et la réservation : 100 mm

Exemple de Rockfon Eclipse Oval 1760

- Distance à partir du bord : min. 300 mm
- Découpe max. : 560 x 1160 mm (dans le format oval)

Les luminaires doivent être fixés à la structure de manière indépendante.
Rockfon Eclipse ne doit pas intégrer d'autres équipements.

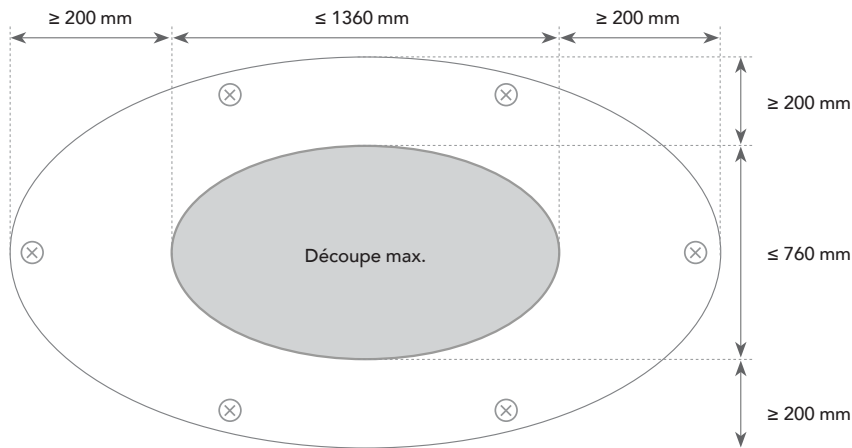

Réervations Rockfon Eclipse Rectangle 2360

- Distance du grand côté : min. $0,2 \times$ Longueur
- Distance du petit côté : min. $0,3 \times$ largeur
- Découpe max. : $(0,6 \times L) \times (0,4 \times l)$

Exemple : Rockfon Eclipse Rectangle 2360 x 1160 mm

- Distance du grand côté : min. 472 mm
- Distance du petit côté : min. 348 mm
- Découpe max. : 350 mm de longueur sur un côté

Pour l'intégration de luminaires (max. 5 kg), les six points de suspension doivent être utilisés.

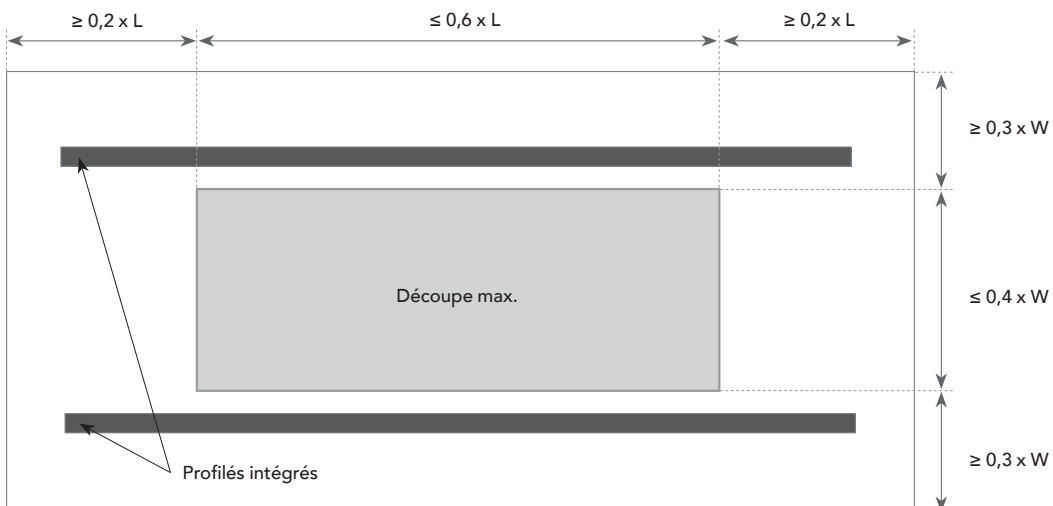

Information générale sur les réservations

- Les dimensions maximales valables pour les réservations sont celles décrites dans les schémas.
- Il est recommandé d'installer les luminaires ou d'autres éléments de manière symétrique dans les îlots. L'intégration d'éléments techniques doit être réalisée selon les recommandations présentées dans ce document.
- Il est recommandé d'utiliser un cutter ou une scie sauteuse pour la découpe des panneaux. Néanmoins, les îlots doivent être protégés des rayures et de la poussière. Cela peut être effectué en plaçant un carton ou du papier entre la scie sauteuse et le panneau pour le protéger.
- D'autres formes de réservations sont possibles si elles n'excèdent pas la surface max.
- Il est possible de faire plusieurs petites découpes au lieu d'une grande, dans la mesure où elles n'excèdent pas la surface max.
- Pour un environnement de travail optimisé, nous recommandons aux installateurs de toujours respecter les pratiques courantes en matière d'installation et de se référer aux préconisations figurant sur l'emballage.

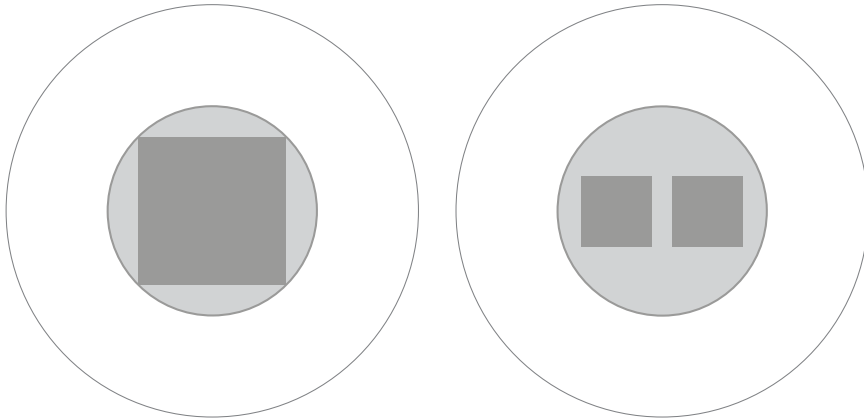

Filler de réparation pour bords Rockfon Eclipse® et Rockfon Contour®

Ce filler permet de réparer les dommages accidentels causés aux bords lors de la manipulation ou de l'installation.

Ce produit de remplissage a été développé pour réparer les bosses ou les petits trous d'un diamètre pouvant aller jusqu'à 15 mm, ou les rayures pouvant être causées par une mauvaise manipulation du produit.

La structure et la couleur du filler sont identiques à celles des peintures Rockfon Eclipse et Rockfon Contour appliquées en usine, ce qui rend les réparations pratiquement indétectables.

Il est facile à appliquer et sèche rapidement.



Outils

Rockfon a développé des outils spécifiques disponibles sur www.rockfon.fr.



Créer des descriptifs types de nos produits sur notre site Web.

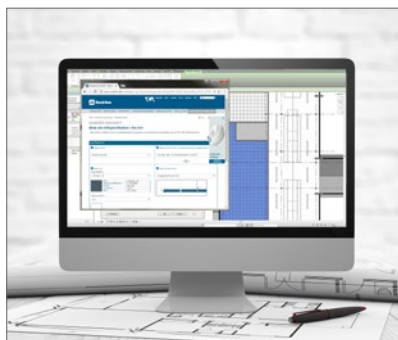

Explorer notre galerie de références sur notre site Web.

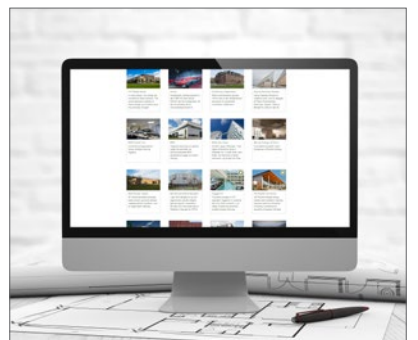

Consulter notre portail BIM pour vous aider à concevoir vos projets

Rockfon® est une marque déposée
du Groupe ROCKWOOL.

 [linkedin.com/company/Rockfon-as](https://www.linkedin.com/company/Rockfon-as)

 [pinterest.com/Rockfon](https://www.pinterest.com/Rockfon)

 [youtube.com/RockfonOfficial](https://www.youtube.com/RockfonOfficial)

 [facebook.com/RockfonOfficial](https://www.facebook.com/RockfonOfficial)

 [instagram.com/Rockfon_Official](https://www.instagram.com/Rockfon_Official)

Sounds Beautiful

08.2021 | Tous les codes couleurs mentionnés s'appuient sur le système NCS – Natural Colour System® – utilisés sous licence et la propriété de NCS Colour AB, Stockholm 2012, ou la couleur RAL standard, Stockholm 2010 dont ils sont la propriété. Document non contractuel. Modifications sans préavis. Crédit photos : Rockfon, D.R.

Rockfon

ROCKWOOL France S.A.S.
111, rue du Château des Rentiers
75013 Paris
Tél.: +33 01 40 77 80 00
E-mail: info@rockfon.fr
www.rockfon.fr



(ROCKWOOL France S.A.S.)
Société par actions simplifiée au capital de
12 348 450 Euros - Siren 305 394 397 RCS Paris
TVA FR 64 305 394 397 - APE 2399Z