

Rockfon® System Bandraster A™

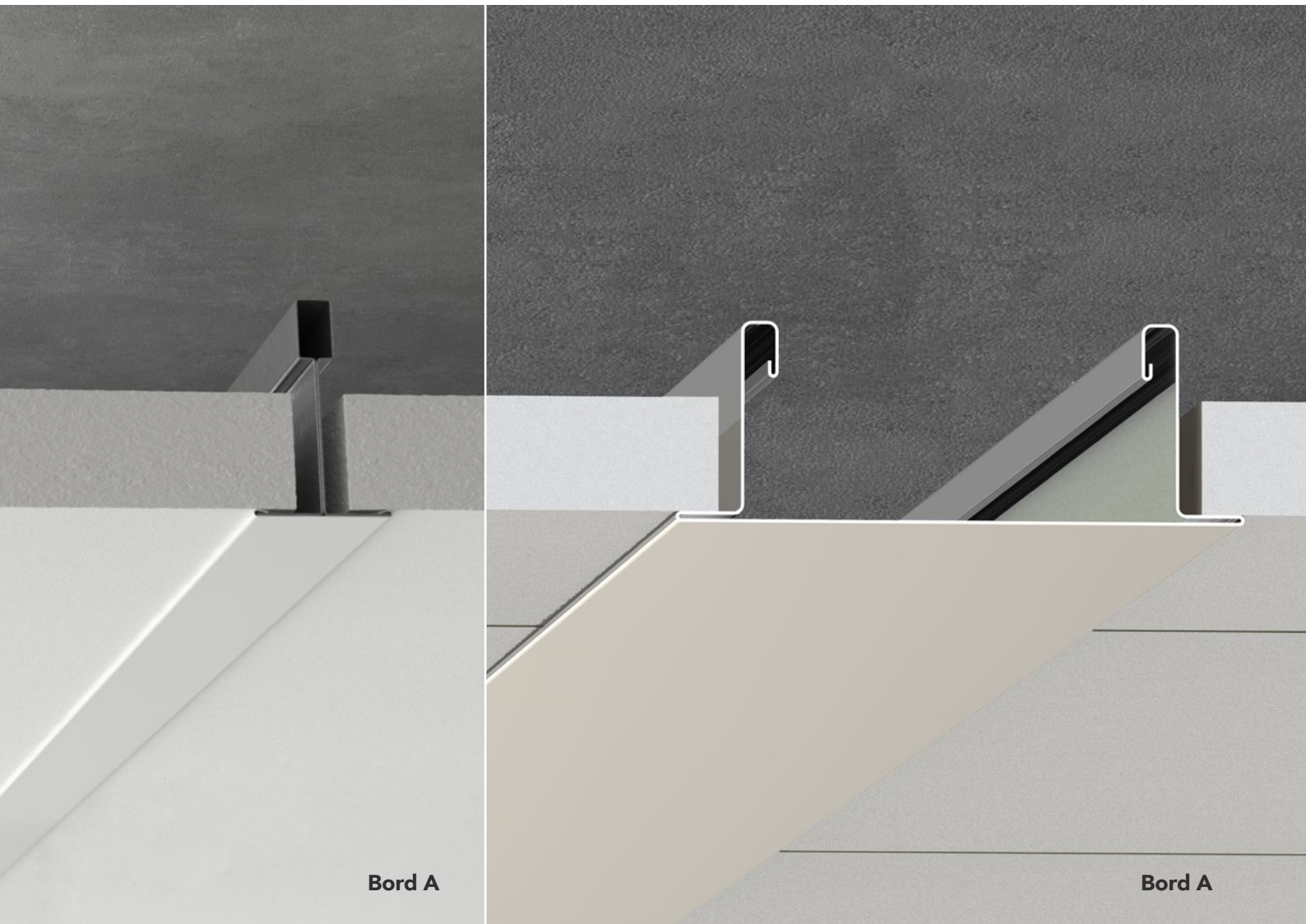

Système de plafond à ossature apparente Standard

- Système de plafond développé pour les grands espaces à conception flexible et pour l'installation de cloisons
- Chaque dalle est démontable afin de garantir un accès rapide et facile aux installations
- Le système associé aux compléments acoustiques Rockfon renforcent la protection incendie et l'isolation acoustique

Description

Le **Rockfon System Bandraster A** est un système de plafond adapté aux grands espaces. Il associe l'ossature **Chicago Metallic™ 100 mm Bandraster 3100** avec les dalles Rockfon® à bord A pour offrir un plafond à l'ossature apparente. Il est principalement constitué de porteurs blancs en acier galvanisé avec une largeur visible de lisse Plate de 100 mm (d'autres largeurs sont disponibles) et d'entretoises T24 à crochet de 38 mm de hauteur montées sur la surface longitudinale des dalles de plafond. Il est suspendu au moyen de suspentes nonius ou d'une suspente pliée en association avec une tige filetée.

Ce système multifonction peut être utilisé pour fixer des cloisons, mais également pour installer des barrières acoustiques et une protection incendie dans le plenum. L'intégration de systèmes d'éclairage et de conduits d'aération est simple. Les dalles montées dans ce système sont facilement et complètement démontables. D'autres largeurs (50 mm, 125 mm et 150 mm) de lisse plate sont disponibles. Veuillez contacter Rockfon pour en savoir plus.

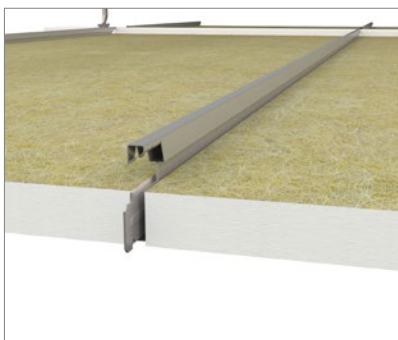
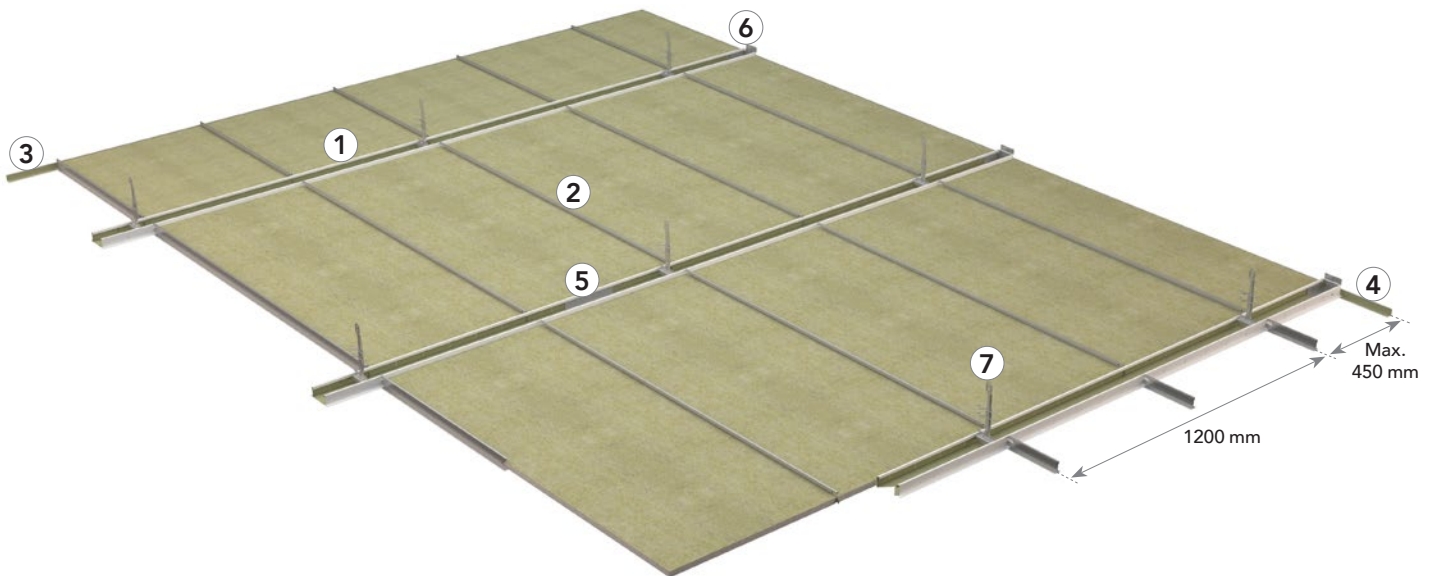

Entretoises T24 à crochet perpendiculaires aux porteurs de lisses plates.

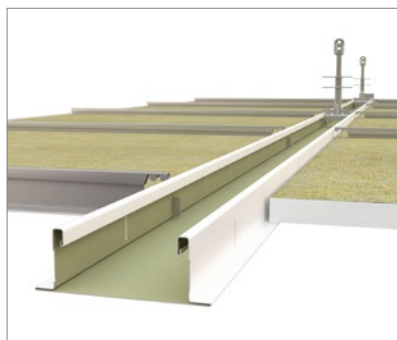

Une dalle reposant sur les entretoises T24 à crochet et lisse plate.

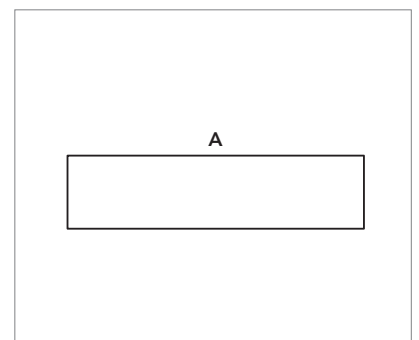

Un bord droit A garantissant un montage rapide et un démontage complet.

Guide de consommation et composants du système

Dalles	Chicago Metallic 100 mm Brandraster						Cornières de rive		Accessoires				
	1	2						3	4	5	6	7	
-	Porteur Brandraster (lisse plate)	Entretoise T24 à crochet 1200 mm	Entretoise T24 à crochet 1500 mm	Entretoise T24 à crochet 1800 mm	Entretoise T24 à crochet 2100 mm*	Entretoise T24 à crochet 2400 mm*	Finition périphérique de cornière de rive 24x24	Finition périphérique avec cornière à joint creux	Raccord longitudinal pour lisse plate	Raccord mural pour lisse plate 100 mm	Élément inférieur suspente nonius	Élément supérieur suspente nonius	
Dimension (mm)	Consumption/m ²												
1200 x 600	1,38 pcs	0,78 ml	1,67 ml	-	-	-	-	1)	1)	0,22 pcs	1)	1)	1)
1500 x 600	1,11 pcs	0,63 ml	-	1,67 ml	-	-	-	1)	1)	0,17 pcs	1)	1)	1)
1800 x 600	0,93 pcs	0,53 ml	-	-	1,67 ml	-	-	1)	1)	0,15 pcs	1)	1)	1)

1) La consommation dépend de la dimension du chantier.
* Entretoises de 75 mm de hauteur.

Dalles - Bord A



Chicago Metallic 100 mm Brandraster 3100

1. Profilé porteur de lisse 100 mm, 3600 mm



2. Entretoise T24 à crochet



Cornières de rives

3. Finition périphérique avec cornière de rive 24x24



D'autres largeurs (50, 125 et 150 mm) de lisse plate sont disponibles. Veuillez contacter Rockfon pour en savoir plus.

4. Finition périphérique avec cornière à joint creux



Accessories

5. Raccord longitudinal pour lisse plate



6. Raccord mural pour lisse plate 100 mm



7. Suspente nonius



Performance



Capacité de charge du système

Distance des suspentes	Dimensions modulaires (mm)	Charge max. (kg/m ²)	
		Fleche max. de 2,5 mm	Fleche max. de 4,0 mm
1200	1200 x 600	18,3	26,1
1200	1500 x 600	8,3	13,7
1200	1800 x 600	4,0	6,8



Résistance à la corrosion

Classe B (EN13964)



Démontage

Les dalles montées dans le Rockfon System Bandraster A sont entièrement démontables.



Réaction au feu

Certains systèmes de plafond Rockfon ont été testés et classés selon la norme européenne EN 13501-2 et/ou les normes nationales. Veuillez contacter Rockfon pour plus d'informations.

Aperçu des dalles compatibles

Le Rockfon System Bandraster A est disponible avec les dalles Rockfon suivantes :

Dalles	Epaisseur (mm)	Dimensions (mm)		
		1200 x 600	1500 x 600	1800 x 600
Rockfon Blanka®	20-25	•	•	•
Rockfon Blanka® dB 41	30	•	•	•
Rockfon Blanka® dB 43	40	•	•	•
Rockfon Blanka® dB 46	50	•	•	•

Installation de l'ossature

Agencement de l'ossature et emplacement des suspentes

Les dalles Rockfon à bord A peuvent être installées dans le Rockfon System Bandraster A.

Quelques options d'agencement vous sont présentées ci-dessous selon les dimensions de la dalle.

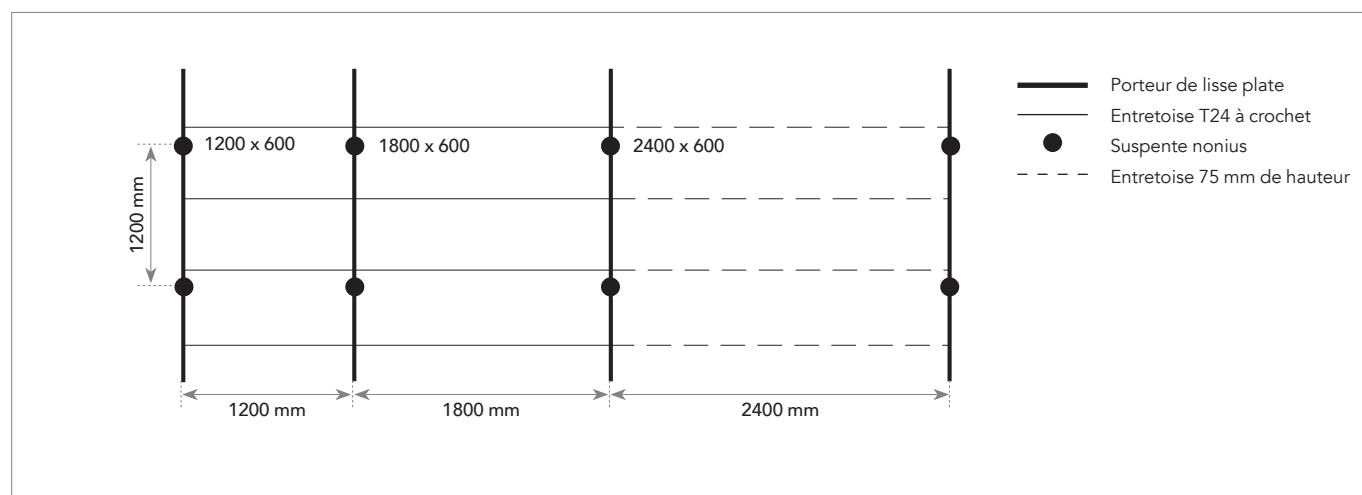

Recommandations pour l'installation

Pendant et après l'installation de l'ossature, il est important de vérifier que les porteurs de lisse plate sont parfaitement alignés horizontalement. Un écart maximal de +/- 1 mm est recommandé entre les porteurs, mais sans accumulation. Cette tolérance s'applique à toutes les directions.

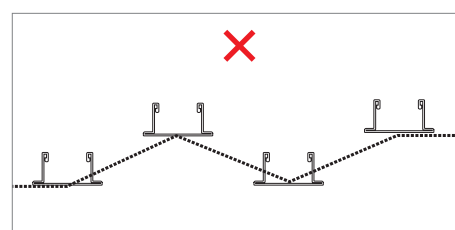
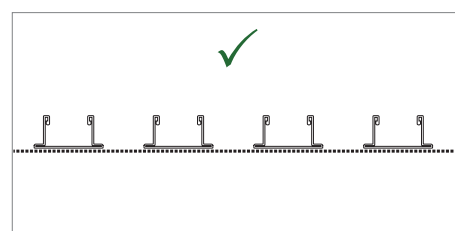

Il est important de contrôler la perpendicularité des angles entre les profilés porteurs de lisse plate et les entretoises T24 à crochet. Pour ce faire, il suffit de comparer les mesures des deux diagonales. Voir les exemples et les tolérances recommandées sur les dessins à droite.

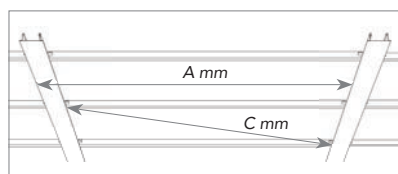

Dimensions modulaires (A)	Diagonale (C)	Tolerance
	mm	
1200 x 600	1309,48	+/- 0,5
1500 x 600	1584,41	
1800 x 600	1867,07	
2100 x 600	2154,43	
2400 x 600	2444,82	

Installation des dalles

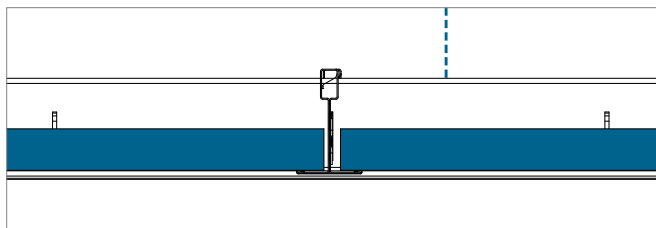

Coupe dalle bord A et entretoise.

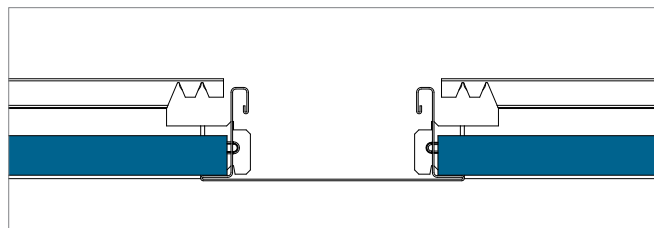

Coupe dalle bord A et porteur de lisse plate.

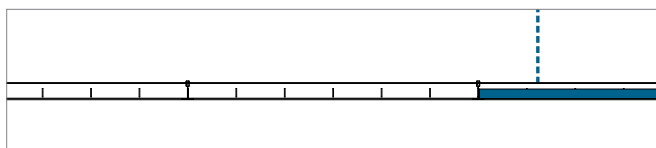

Montez la première dalle entre les 2 entretoises.

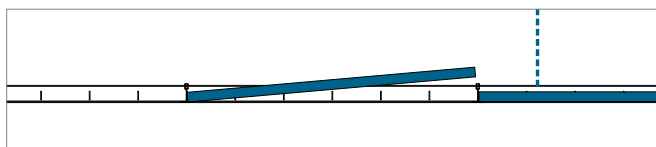

Rabaissez soigneusement la dalle suivante jusqu'à ce qu'elle soit bien en place.

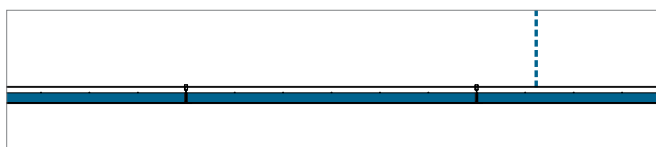

Montez la dalle suivante de la même façon.

Profondeur minimale de l'installation (mm)

Les dalles montées dans le Rockfon System Bandraster A sont entièrement démontables.

La profondeur de l'installation est définie comme la distance qui part du dessous de la dalle jusqu'au dessous du support où les suspentes sont fixées. D est la profondeur minimale de l'installation pour un montage et un démontage faciles des dalles.

Epaisseur de dalle	Dimensions modulaires	D
mm		
20-25	1200 x 600 1500 x 600 1800 x 600	150
30		
40		
50		200

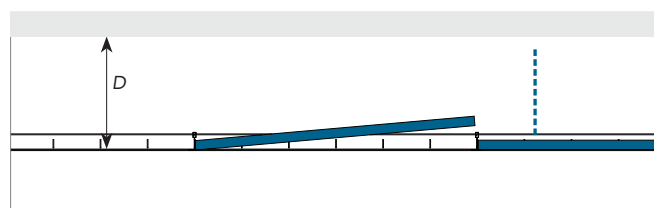

Options de finitions périphériques

Vous trouverez ci-après des exemples de finitions périphériques.

Pour plus d'informations, allez sur www.rockfon.fr

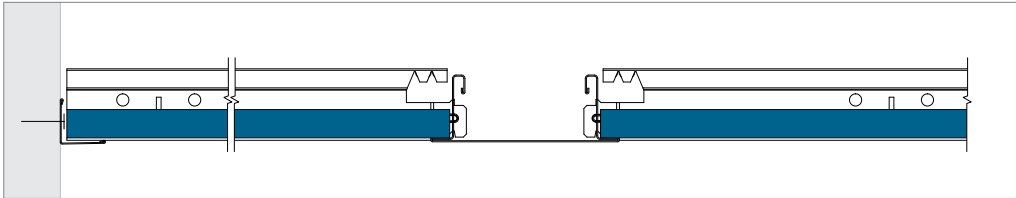

Finition périphérique avec cornière de rive.

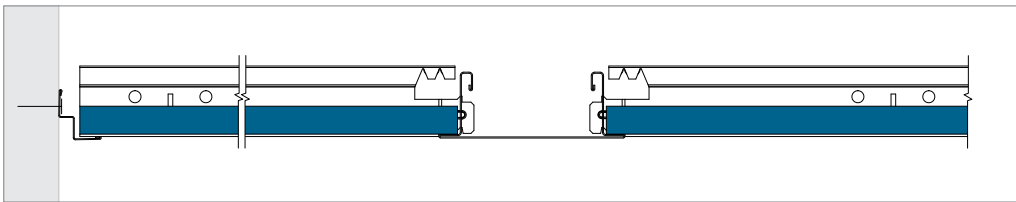

Finition périphérique avec cornière à joint creux.

Service integration

Les dalles de plafond Rockfon sont faciles à couper. Les équipements s'intègrent donc très aisément dans les dalles Rockfon. Les découpes peuvent être réalisées au moyen d'un simple couteau.

Quand le système est prêt à porter la charge, Rockfon recommande d'utiliser des bras de support supplémentaires ou une platine pour répartir le poids de l'équipement. La taille de la platine ne doit pas être supérieure à la dimension modulaire. L'utilisation de suspentes supplémentaires pour résoudre la flèche dans le système de plafond est fortement recommandée. Quand on utilise les bras de support pour répartir le poids de l'installation, Rockfon recommande d'utiliser des suspentes supplémentaires pour contrebalancer une éventuelle flèche du système de plafond.

Aménagement

Un bon aménagement du lieu de travail diminuera les besoins de remaniement et réduira la quantité de dalles endommagées. Rockfon recommande de préparer l'aménagement des lieux avec suffisamment d'anticipation, conjointement avec les autres installateurs qui travailleront sur le plafond à suspension ou à proximité. Ainsi, les dalles du plafond ne seront pas abîmées et les tâches à la surface du plafond pourront être évitées, ce qui réduira les coûts d'exécution.

Aperçu de la capacité de charge

	Poids des installations		
	< 0,25 kg/pcs	0,25 ≥ 3,0 kg/pcs	> 3,0 kg/pcs
Intégration de petits équipements ; spots ou plafonniers, haut-parleurs, ventilation, etc.	Dessin A	Dessin B	Suspendre séparément
Intégration de grands équipements ; plafonniers, haut-parleurs, ventilation, etc.	Dessin A	Dessin B	Suspendre séparément
Éclairage modulaire ou appareil à ventilation	Dessin C; Capacité de charge du système (si uniformément répartie sur l'ossature en kg/m²)		

Quand vous réalisez l'installation des équipements dans le Rockfon System Bandraster A, vous devez toujours respecter les réglementations régionales en matière d'installation si celles-ci sont plus strictes que les contraintes de capacité de charge que Rockfon recommande dans le tableau ci-dessus.

Contactez le service technique local de Rockfon pour plus d'informations sur les systèmes d'éclairage adaptés, les accessoires et la disponibilité des dessins CAD des différents équipements intégrés dans le Rockfon System Bandraster A. Des solutions spéciales avec des équipements intégrés sont, le cas échéant, présentées en page 11 de ce document ; « Outils ».

Dessin A

L'intégration de spot, détecteur de fumée, haut-parleur, etc. (pesant < 0,25 kg/pcs).

Rockfon recommande d'installer les spots et les plafonniers au centre de la dalle.

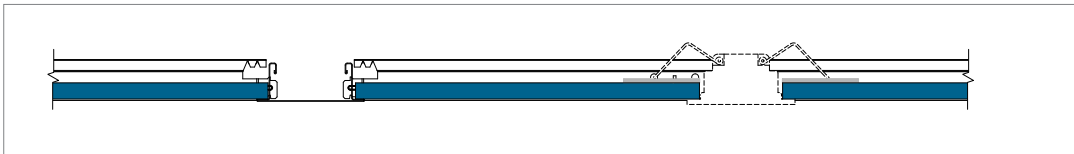
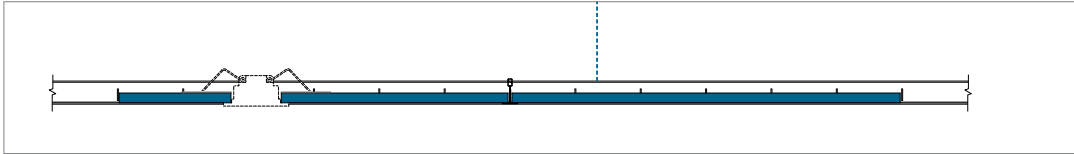

Dessin B

L'intégration de spot, plafonnier, détecteur de fumée, haut-parleur, etc. (pesant $0,25 \text{ kg} \geq 3,0 \text{ kg/pcs}$). L'utilisation d'une platine appropriée pour répartir la charge à l'arrière de la dalle (comme dans le schéma) ou l'utilisation de pattes de support pour répartir la charge sur le système est fortement recommandée. L'utilisation de suspentes supplémentaires pour éviter la flèche et l'installation de l'éclairage au centre de la dalle sont fortement recommandées.

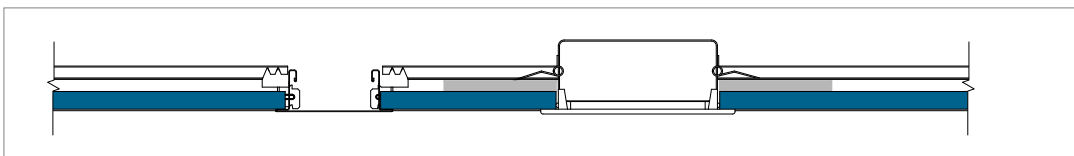
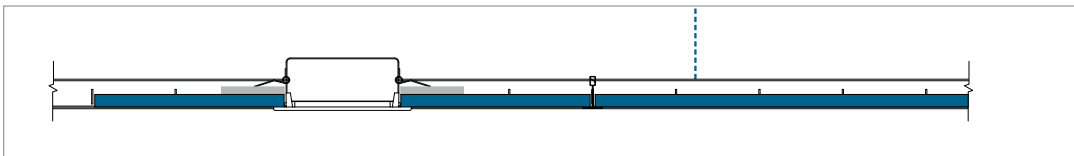

Dessin C

L'intégration d'un système d'éclairage modulaire ou d'une bouche d'aération (également réparti sur l'ossature), pesant au maximum la capacité de charge du système. Il est fortement recommandé de suspendre les équipements séparément. Sinon, utilisez des équipements munis de pattes au moins sur deux côtés opposés pour transférer le poids des équipements au sommet du bulbe de l'ossature. Cette installation est plus sûre et réduit la probabilité d'une rotation du T.

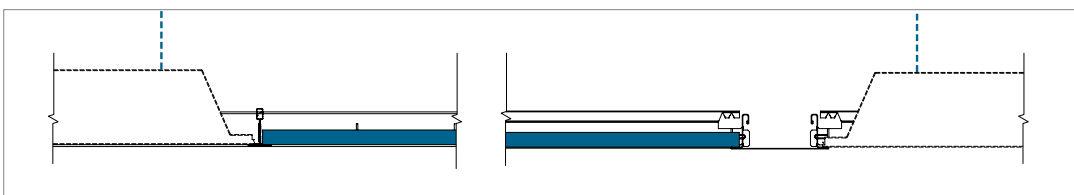

Solutions spécifiques

Solutions de barrière acoustique et cloisons

Les porteurs de lisse plate conviennent parfaitement au montage des barrières acoustiques. Celles-ci aident à contrôler et à isoler le bruit, afin d'empêcher sa propagation à travers les pièces. Elles peuvent également être utiles pour empêcher la propagation du feu dans le plenum.

La lisse plate peut facilement être associée à des cloisons. Pour garantir un raccord rigide entre la lisse plate et la cloison, Rockfon conseille de « river » les suspentes nonius comme sur le dessin, et d'en ajouter une au milieu (non représentée sur le dessin). Il est recommandé d'installer les suspentes nonius d'angle à des intervalles de 1200 mm.



Lisse assemblée en onglet

Ainsi, vous serez sûr d'obtenir des raccords d'angle nets.



Raccord en T

Clip de raccord en T pour raccorder un profilé en T entre 2 porteurs de lisse plate. Si vous ne prévoyez pas de percer des fentes dans la lisse, ces clips vous donnent la possibilité de faire un raccordement transversal avec un profilé en T.



Pince-lumière

Avec cette pince, vous pouvez faire des fentes supplémentaires sur le bord latéral de la lisse, directement sur le chantier. Ainsi, vous pouvez réaliser un raccordement transversal avec des profilés en T en cas de besoin.

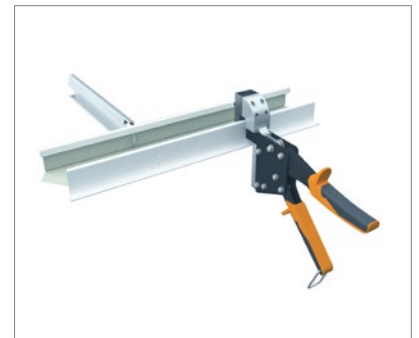

General installation recommendations

Jonction entre le plafond et le mur ou autre surface verticale

Les finitions périphériques doivent être fixées aux surfaces verticales et au niveau requis, au moyen de pièces de fixation appropriées tous les 300 mm. Assurez-vous que les joints mis bout à bout entre les longueurs des finitions attenantes sont nets, et que la finition est sans pli et reste rectiligne et nivelée. Pour améliorer l'esthétique, utilisez une longueur de finition aussi grande que possible. La longueur de coupe minimale recommandée est de 300 mm.

Les baguettes de finitions en bois, les lattes en bois postiches et les moulures en métal postiches ne doivent pas être utilisées avec des plafonds résistants au feu/coupe feu.

Jonction entre le plafond et la surface verticale arrondie

L'utilisation de finitions périphériques arrondies est la méthode la plus appropriée. Rockfon peut fournir des informations sur les finitions périphériques arrondies à la demande.

Angles

Les angles des finitions périphériques doivent être parfaitement assemblés en onglet. Les assemblages en onglet avec un chevauchement sont acceptés pour les finitions en métal sur des raccords d'angle internes, sauf mention contraire.

Ossature de suspension

Sauf mention contraire, le plafond doit être fixé symétriquement et, si possible, les dalles périphériques doivent être d'une largeur supérieure à 200 mm. Les suspentes doivent être fixées avec des éléments de fixation supérieurs appropriés et aux lisses plates à des intervalles de 1200 mm (ou moins avec de plus grosses charges).

Pour l'installation de l'ossature, veillez à ce que les porteurs de lisse soient parfaitement alignés, et que les alignements horizontaux et les diagonales ou modules soient égaux (voir exigences et tolérances à la page 5).

Les raccords de lisse doivent être bien étalés et à 450 mm de l'extrémité de la lisse en fin de périmètre.

Des suspentes supplémentaires peuvent être nécessaires pour porter le poids des équipements du plafond.

Dalles

Lors de la mise en œuvre des plafonds Rockfon, il est recommandé de porter des gants en caoutchouc de nitrile ou en polyuréthane afin d'éviter les traces de doigts et les salissures sur les panneaux.

Il est très facile de réaliser les opérations de découpage avec un couteau pointu. Toutes les chutes et les trous doivent être réalisés dans le respect des règlements locaux qui s'appliquent aux bâtiments.

Le montage des dalles de 1800 x 600 mm, et de dalles plus grandes, doit être réalisé de préférence par deux personnes.

Remarque ! Certaines surfaces lisses et mates sont directionnelles. Pour garantir la cohérence du plafond définitif, il est important de monter toutes les dalles dans la direction indiquée par la flèche située à l'arrière de chaque dalle.

Outils

Rockfon a développé des outils spécifiques disponibles sur www.rockfon.fr

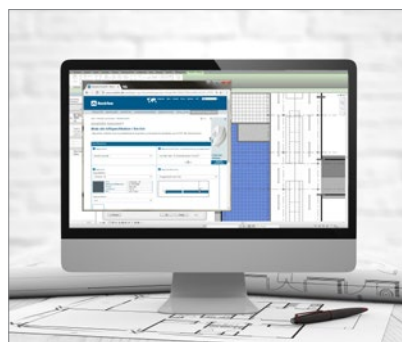

Créez des descriptifs types de nos produits sur notre site Web



Explorez notre bibliothèque de projets référents sur notre site Web

Sounds Beautiful

