

ENMARCADO

Rockfon[®] **Lamella**[™]

Instalación alrededor de ventanas, puertas, pantallas de TV, etc.

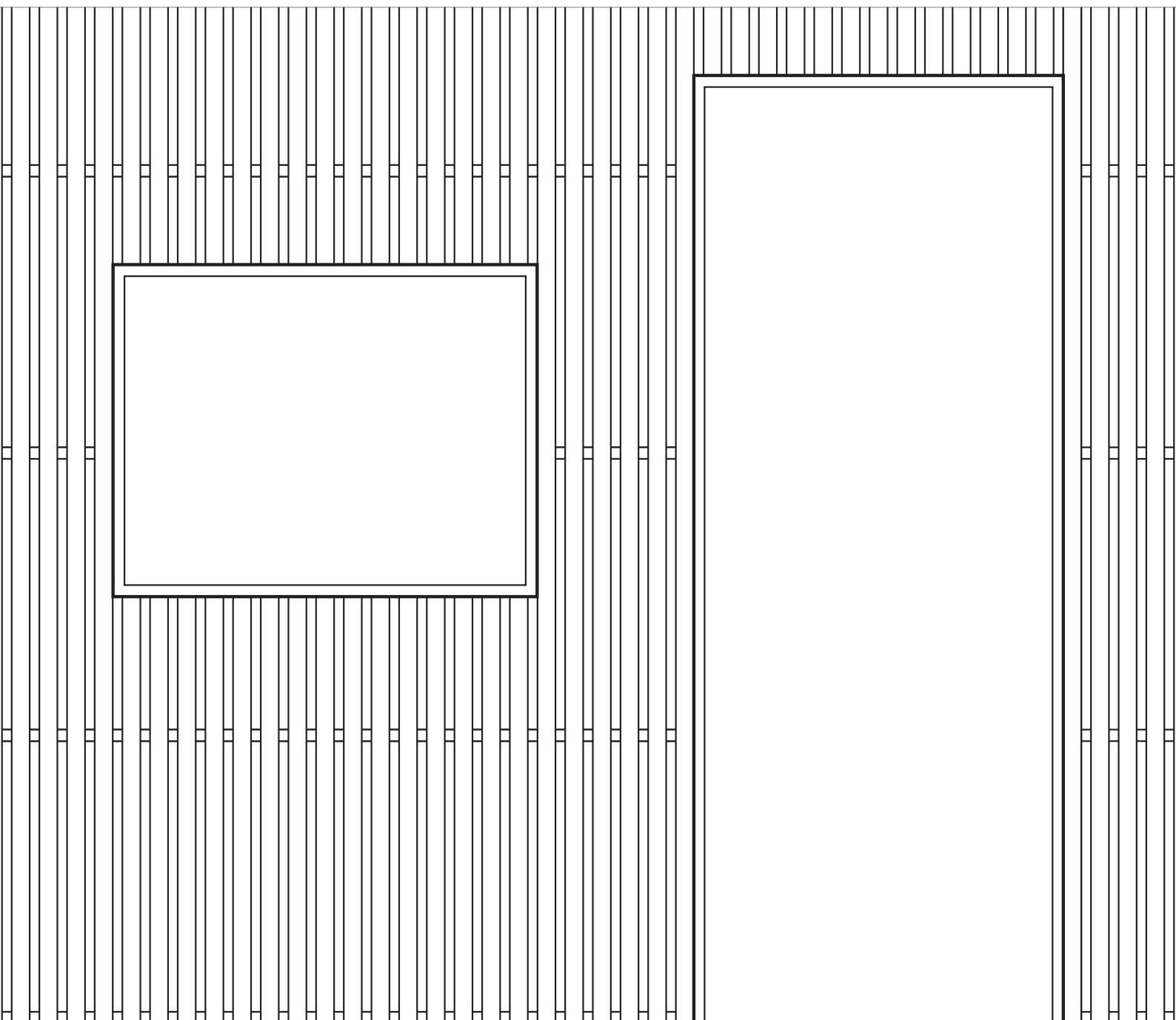

Descripción

A: Enmarcado alrededor de una pantalla

Las pantallas en salas de reuniones suelen instalarse a una altura aproximada de 1200 mm del suelo, dependiendo de su tamaño. Se recomienda dejar cierto margen entre la pantalla y los Perfiles Superior/Inferior y los Perfiles Laterales de remate. Se recomienda pintar el fondo de este espacio en negro.

Otras configuraciones son posibles. Póngase en contacto con Rockfon para obtener más información.

- Perfil Superior/Inferior
- Perfil Central
- Perfil Lateral de remate

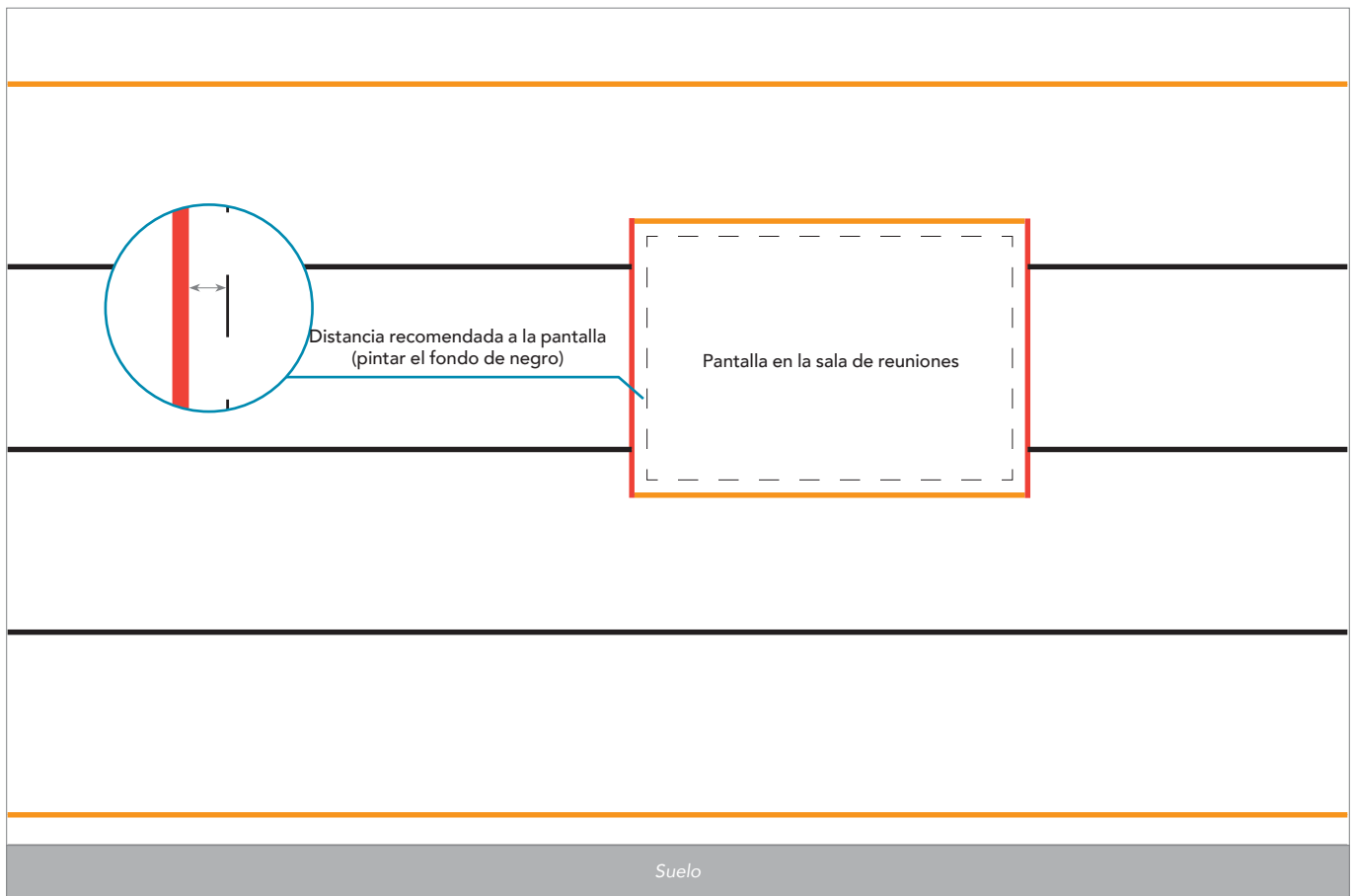

B: Enmarcado alrededor de una ventana

Las dimensiones, formas y posición de ventanas son muy variadas. A continuación se muestra un ejemplo de una ventana de tamaño aleatorio, totalmente integrada en Rockfon Lamella.

Otras configuraciones son posibles. Póngase en contacto con Rockfon para obtener más información.

- Perfil Superior/Inferior
- Perfil Central
- Perfil Lateral de remate

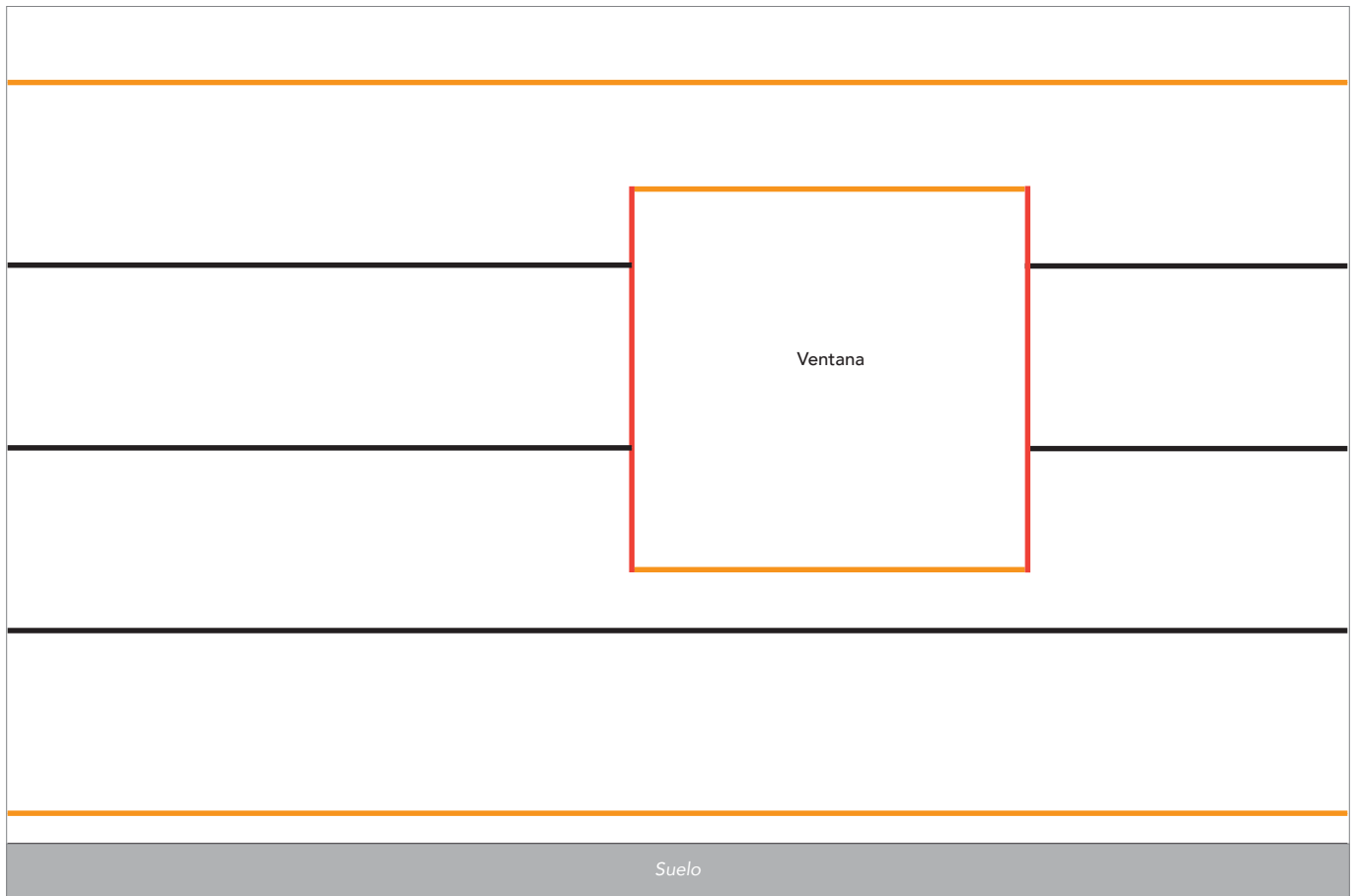

C: Enmarcado alrededor de una ventana/pantalla baja

Si se desea enmarcar un espacio en el que los Perfiles Laterales que hacen de marco lateral, no están reforzados por al menos dos perfiles centrales, es necesario instalar Perfiles Centrales adicionales.

¡CONSEJO! Compruebe que los orificios de posicionamiento están alineados verticalmente con los demás perfiles. Es necesario marcar los perfiles antes de cortarlos.

Otras configuraciones son posibles. Póngase en contacto con Rockfon para obtener más información.

- Perfil Superior/Inferior
- Perfil Central
- Perfil Lateral de remate

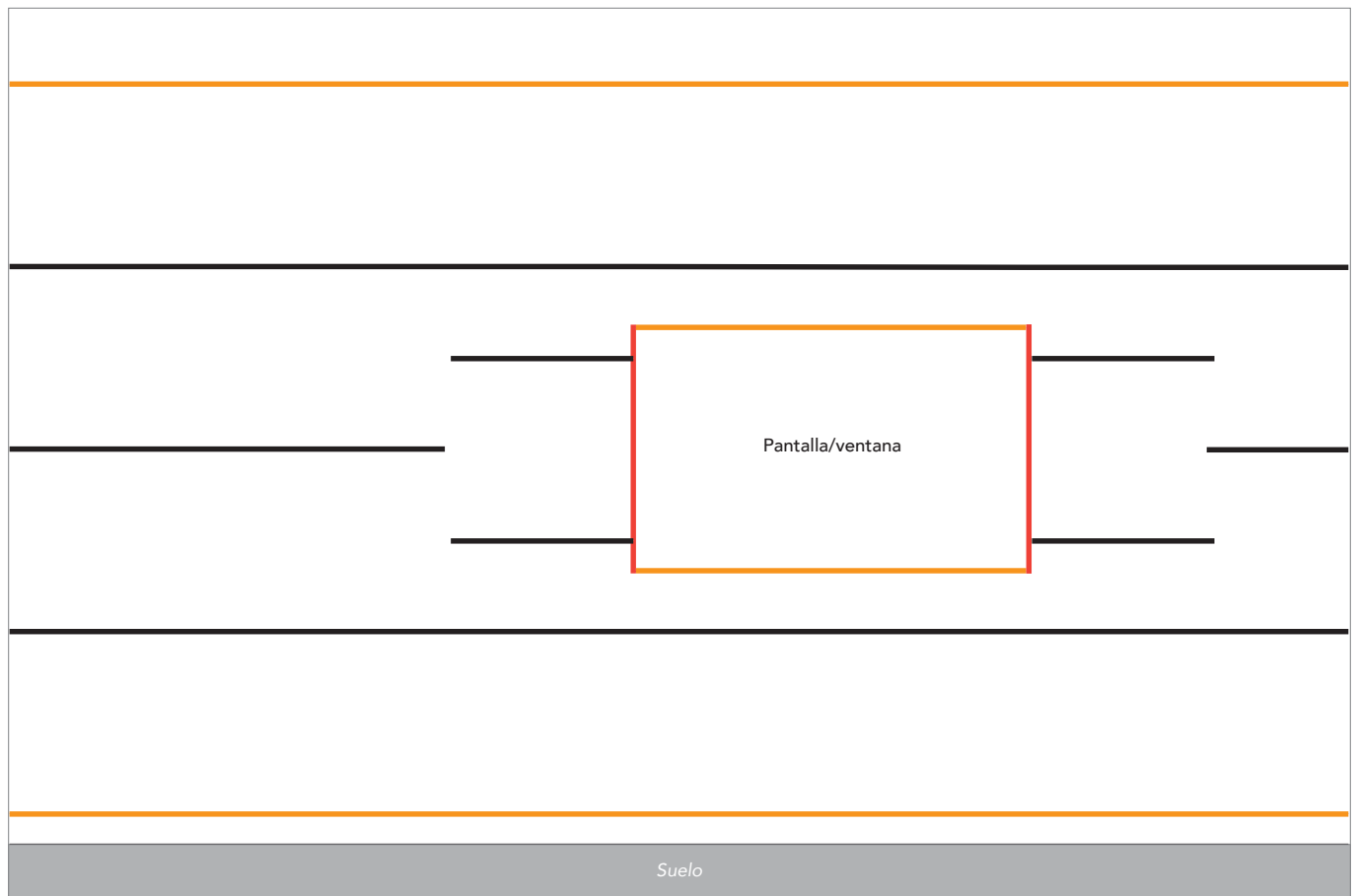

D: Enmarcado alrededor de una puerta

La altura de una puerta suele estar entre 2040 y 2110 mm, dependiendo del país/mercado. A continuación se muestra un ejemplo de una situación común, en la que una puerta está totalmente integrada en Rockfon Lamella.

- Perfil Superior/Inferior
- Perfil Central
- Perfil Lateral de remate



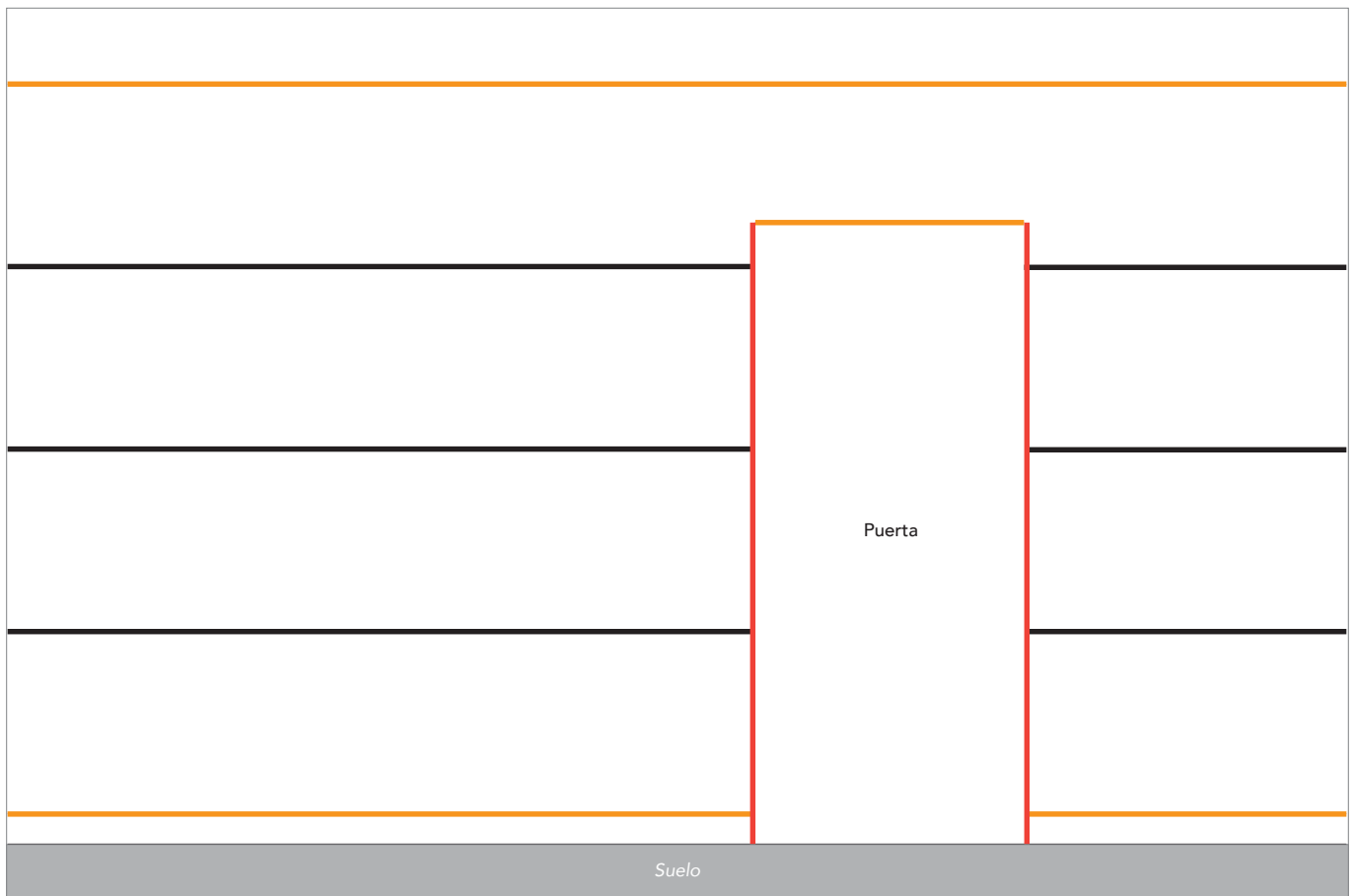



Otras configuraciones son posibles. Póngase en contacto con Rockfon para obtener más información.



Instalación

A: Enmarcado alrededor de una pantalla

Lista de herramientas

Herramientas	Taladro	Cúter	Sierra	Metro	Láser	Nivel
						

- 1 Marque las esquinas de la instalación prevista.

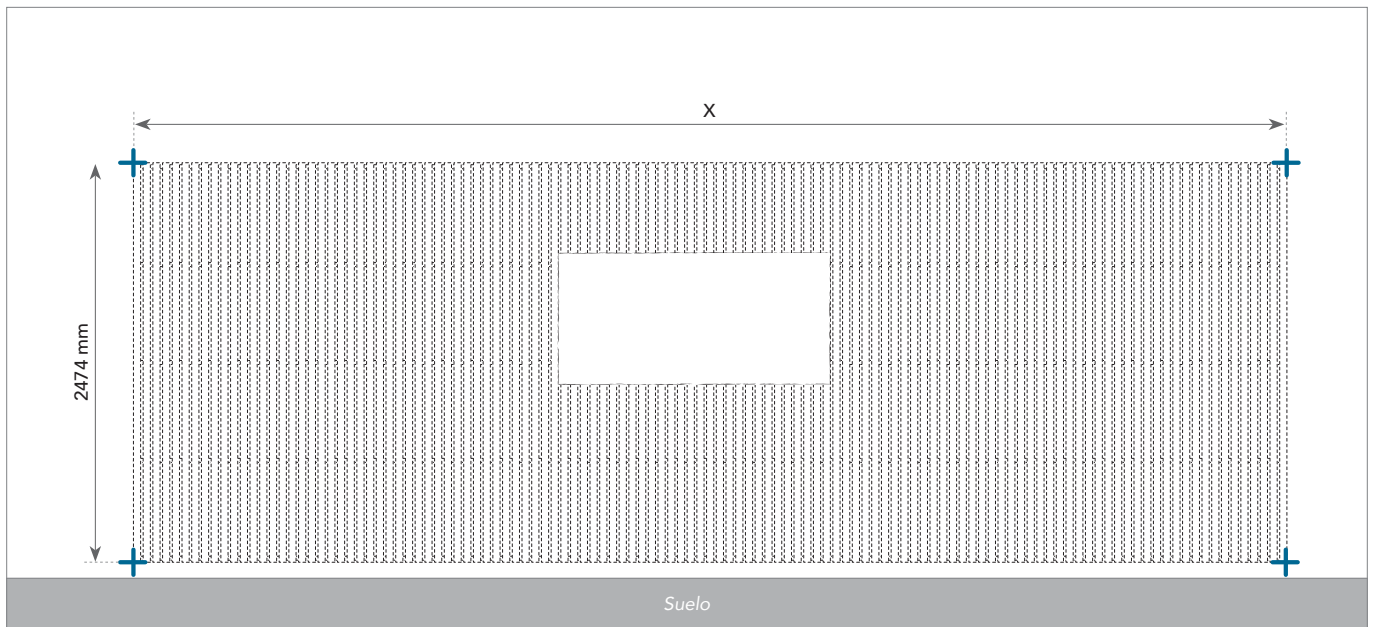

- 2** Si procede, marque la posición del marco en la pared.

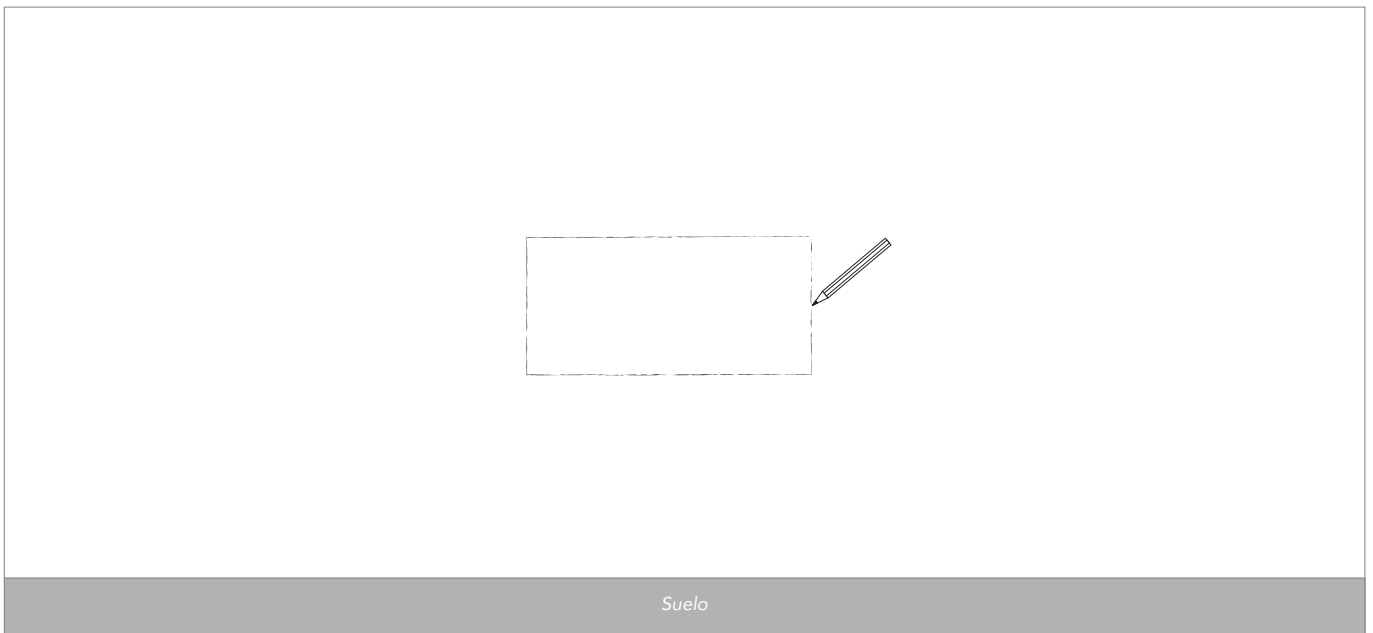

- 3** Instale los perfiles.

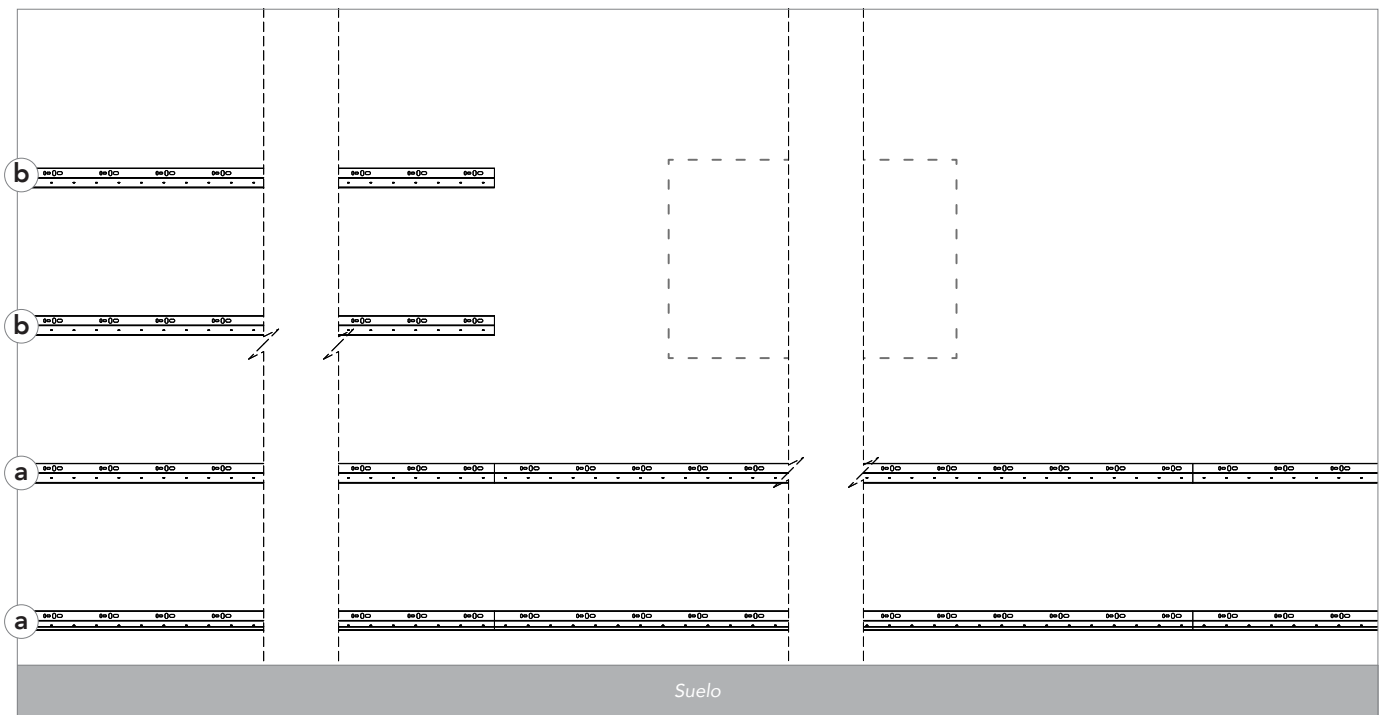

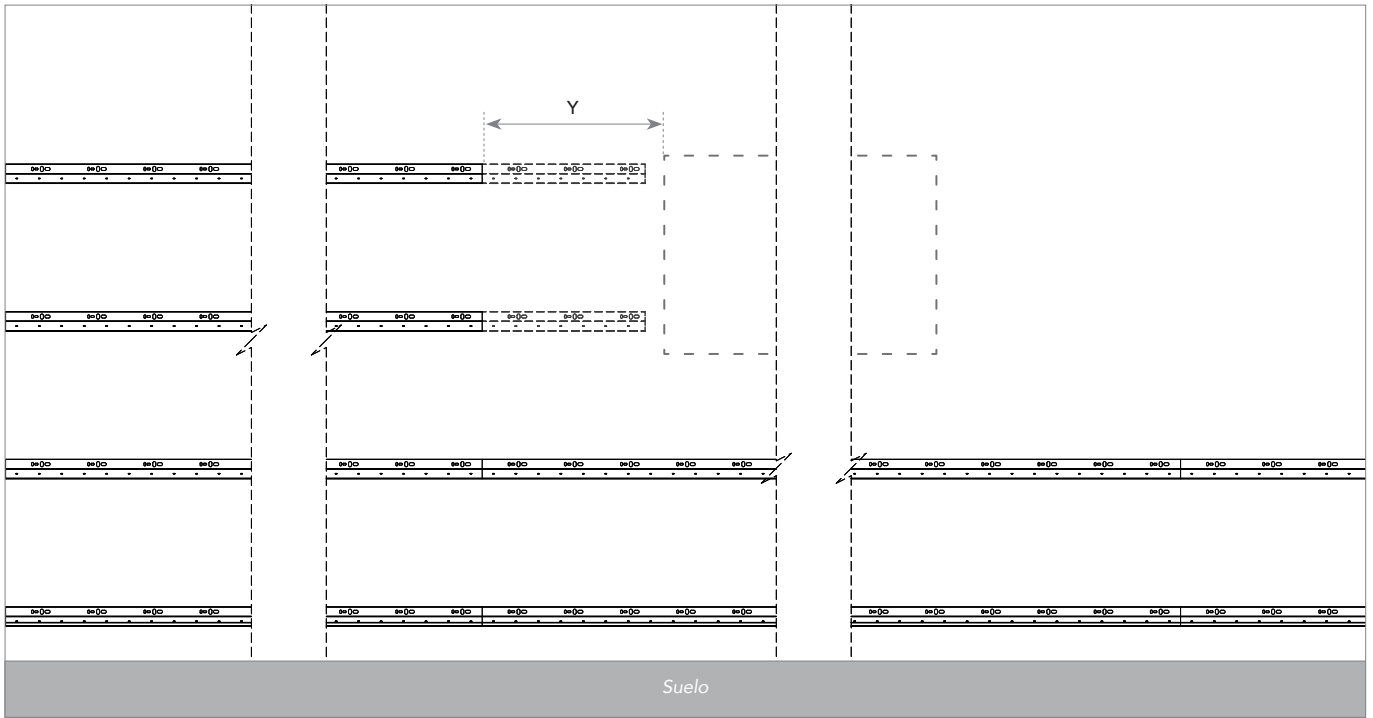

- a) Instale los Perfiles Superior/Inferior y Central debajo del marco deseado.
b) Instale los perfiles centrales restantes y pare antes de que se necesiten perfiles cortados a medida (al menos 9 mm antes de la marca).

4 Mida y corte los perfiles a medida.

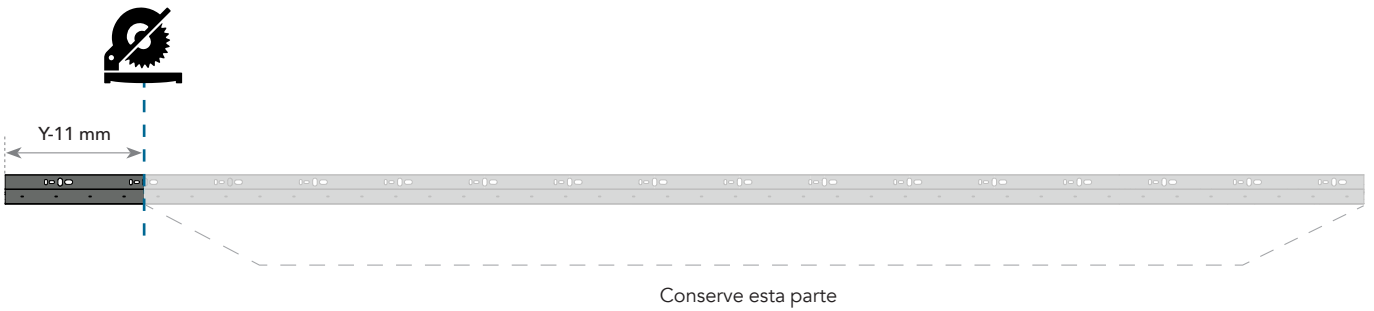

Mida Y.
 Corte los Perfiles Centrales en la longitud Y - 11mm. Recuerde cortar los perfiles en el extremo correcto (corte el extremo derecho, cuando se trabaja de izquierda a derecha y viceversa).



RECOMENDACIONES 

Conservar el extremo cortado para más tarde.

5 Instale los perfiles cortados a medida.

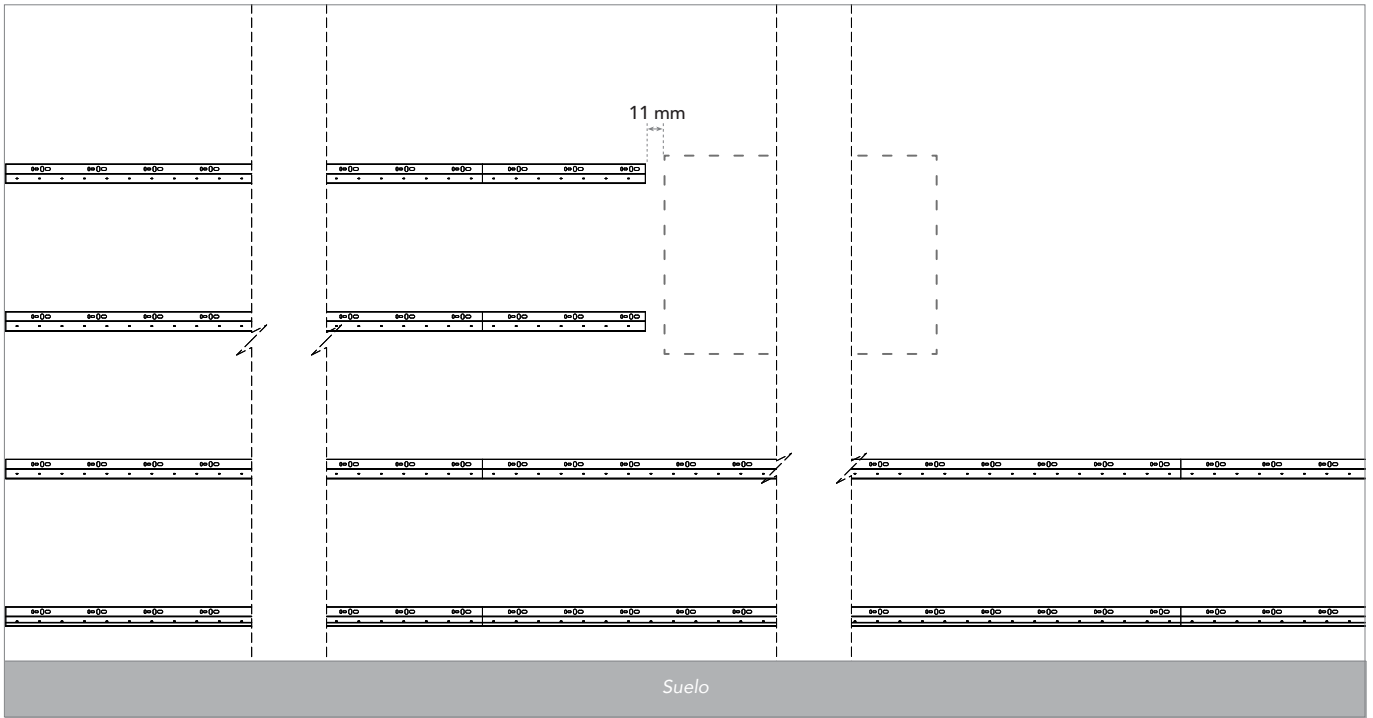

6 Instale los perfiles cortados a medida.

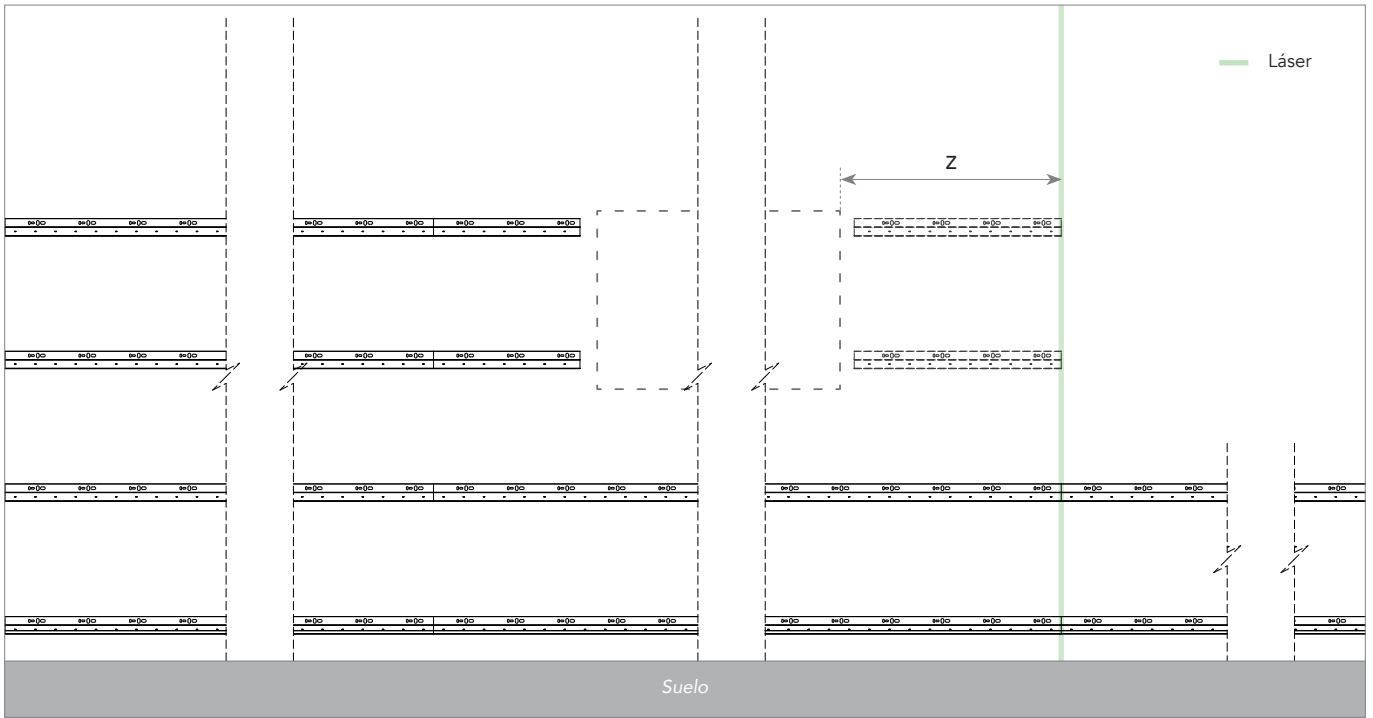

Al otro lado del marco:
Alinee el láser en posición vertical sobre la junta del perfil (o extremo) en los perfiles horizontales inferiores.

Mida Z.
Corte los Perfiles Centrales en la longitud Z - 11mm (utilice las piezas sobrantes del paso 4 si es posible).
Recuerde cortar los perfiles por el lado correcto (corte el extremo derecho cuando trabaje de izquierda a derecha y viceversa).

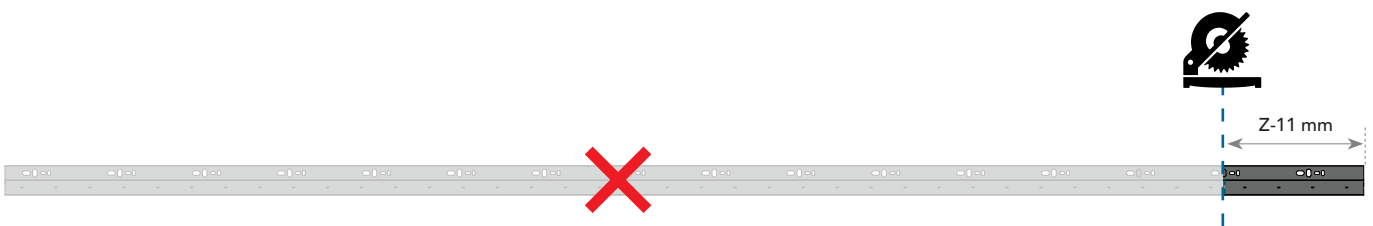

7 Instale los perfiles cortados a medida.

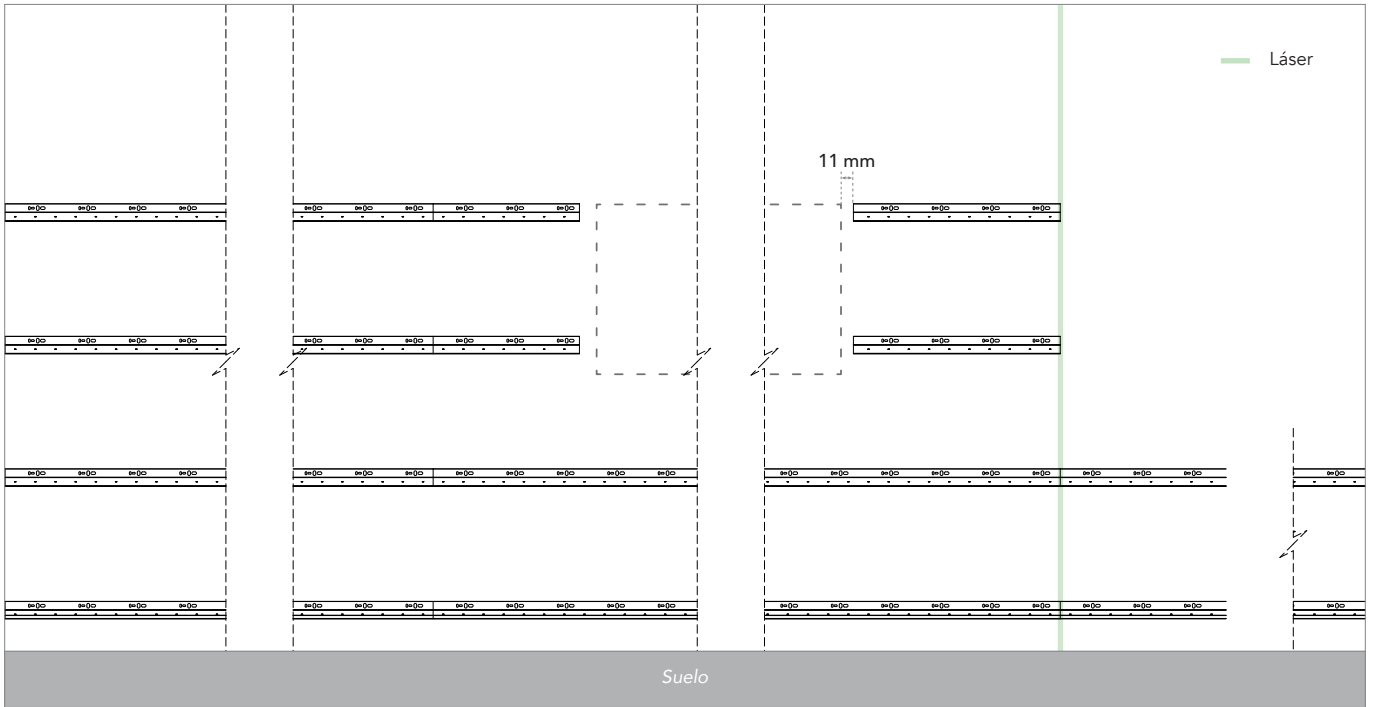

8 Instale los perfiles cortados a medida.

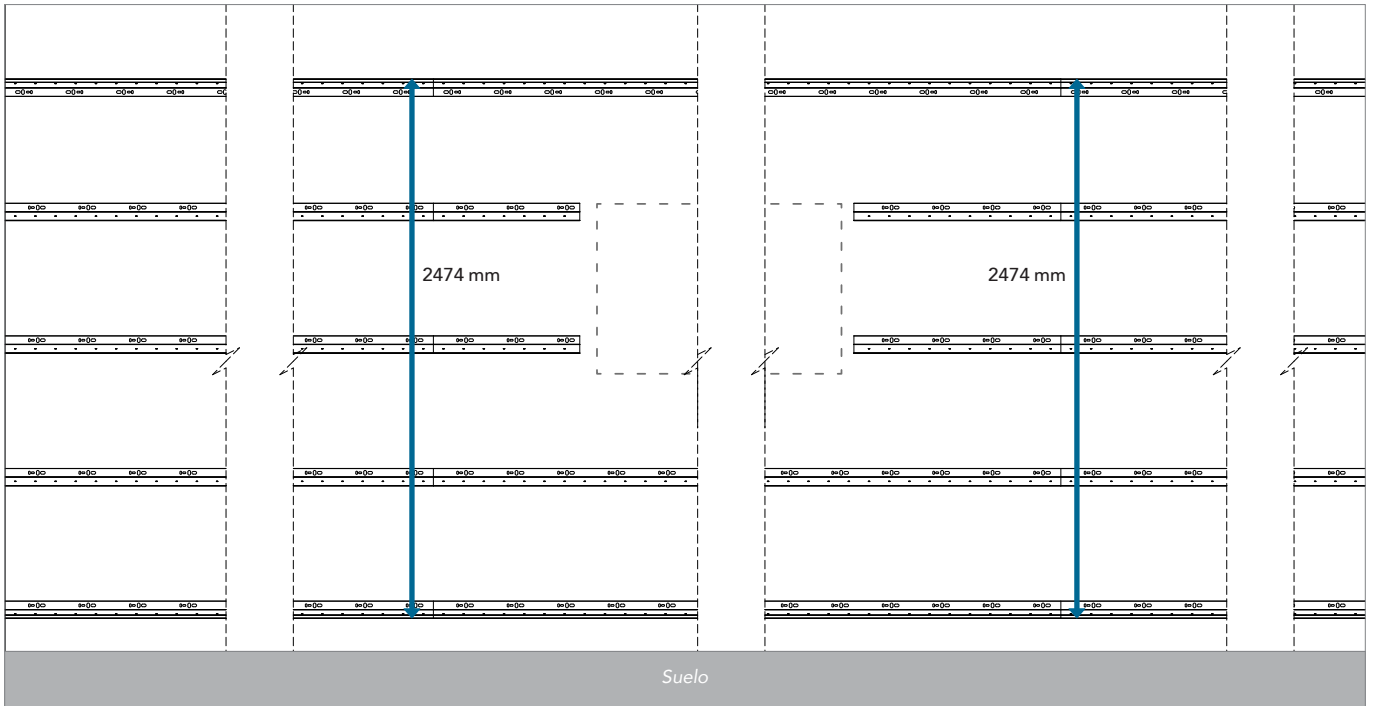

RECOMENDACIONES



Se recomienda encarecidamente que se tomen las mediciones de control marcadas con flechas azules.

9 Mida y corte los dos Perfiles Laterales de remate.

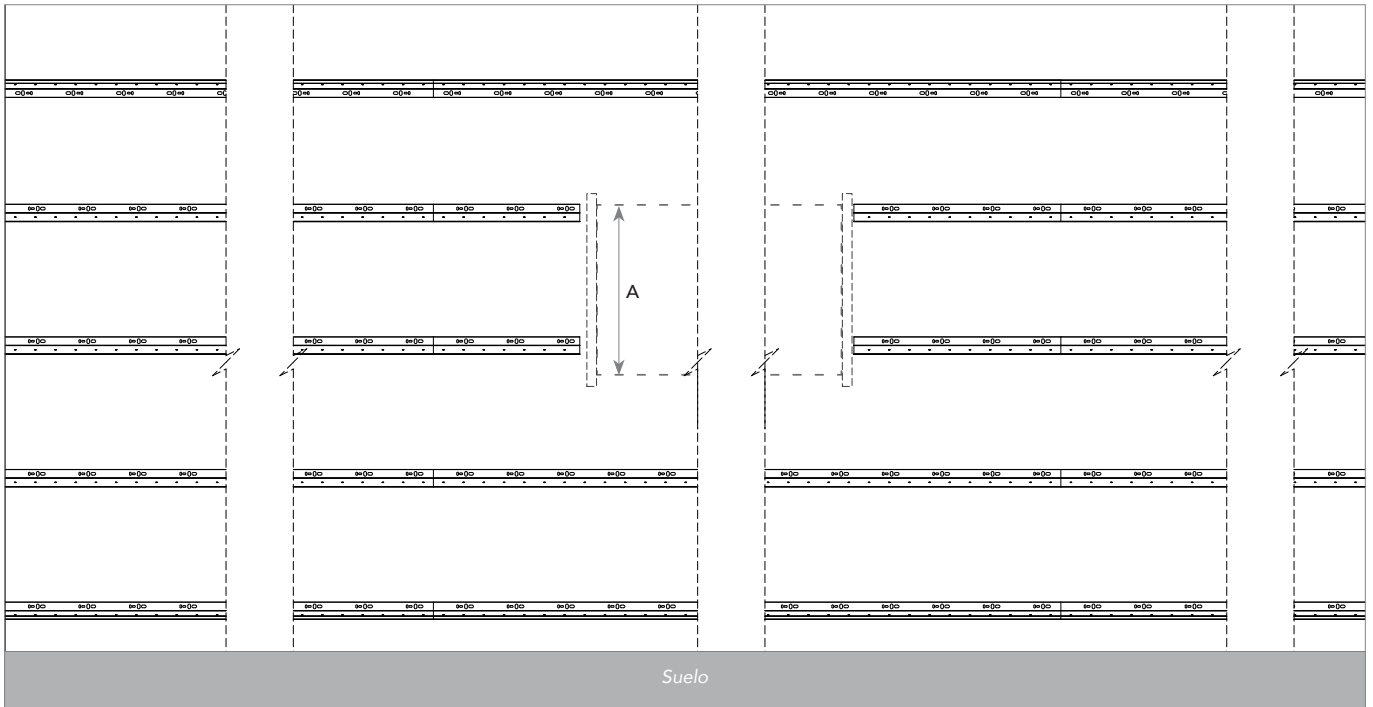

Mida A.
Corte los Perfiles Laterales de remate: Izquierdo/Derecho a $A + 20 \text{ mm}$.

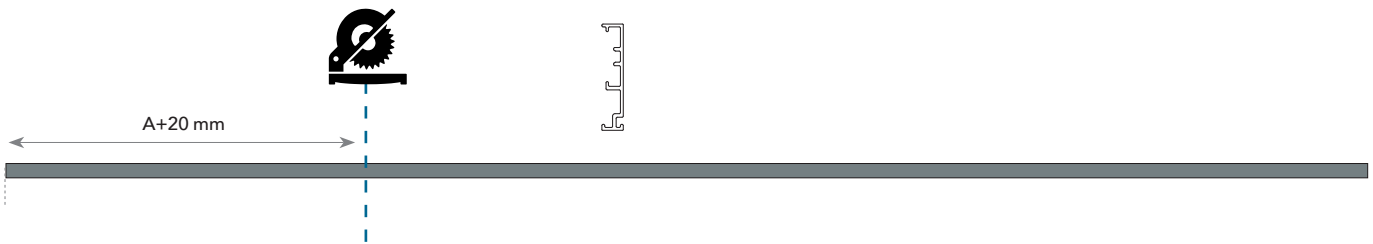

10 Instale los perfiles cortados a medida.

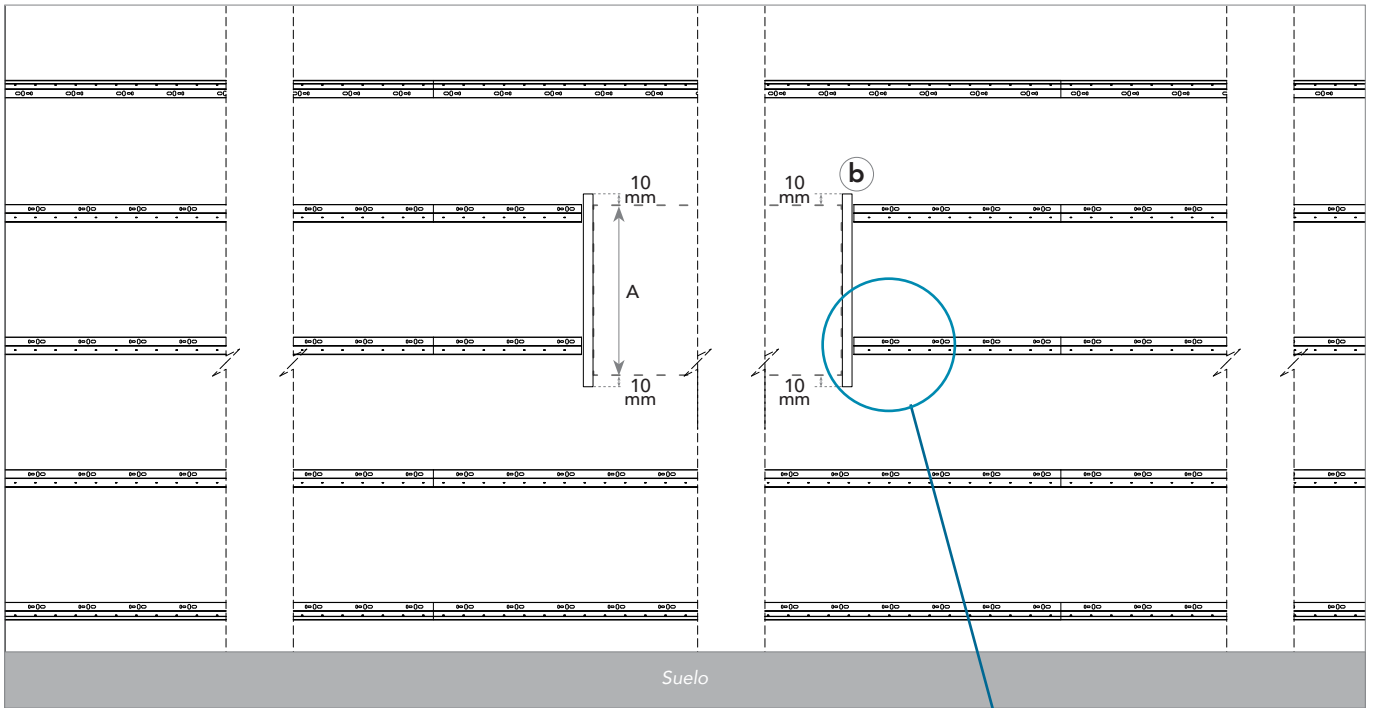

Instale los dos Perfiles Laterales de remate utilizando el Soporte de Conexión Lateral. Centre el Perfil Lateral antes de apretar los tornillos.

- a) Primero ajuste el tornillo de fijación en el Perfil Central.
- b) Centre y nivele el Perfil Lateral de remate.
- c) Fije el segundo tornillo de ajuste en el Perfil Lateral de remate.



11 Mida y corte los perfiles Superior/Inferior.

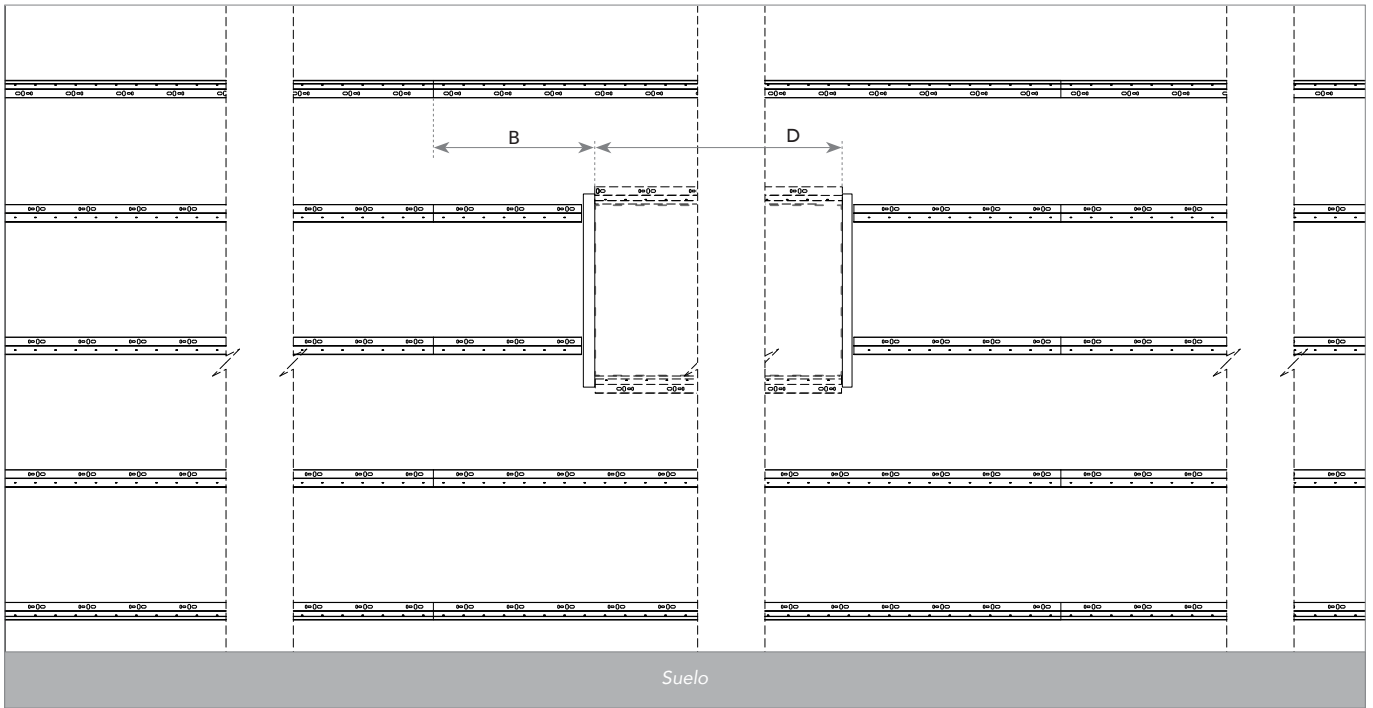

Mida la distancia desde el marco vertical hasta la junta/extremo del perfil más cercano (B). Coja los perfiles Superior/Inferior (I) y voltee uno de ellos (a) antes de marcarlo para el corte. Corte los extremos de los perfiles Superior/Inferior a la medida B.

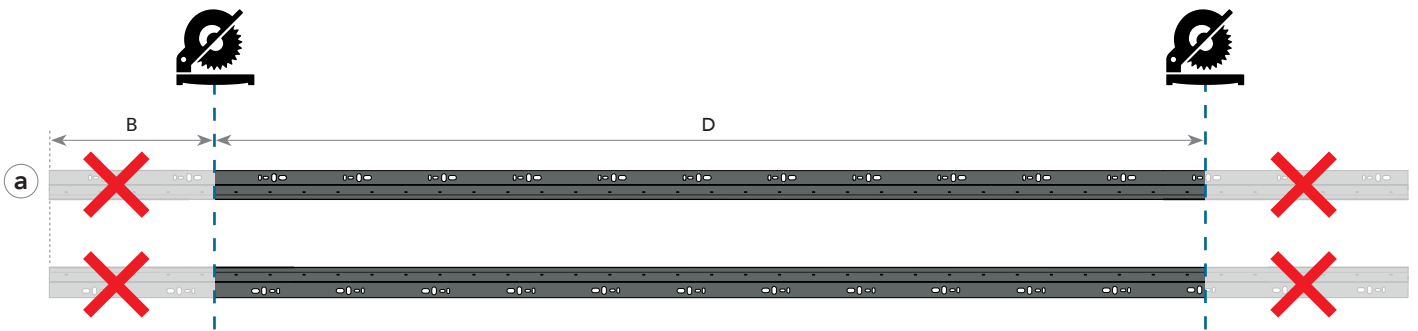

ATENCIÓN !

Asegúrese de voltear el perfil Superior/Inferior antes de marcar y cortar (a).

12 Instale los dos perfiles Superior/Inferior.

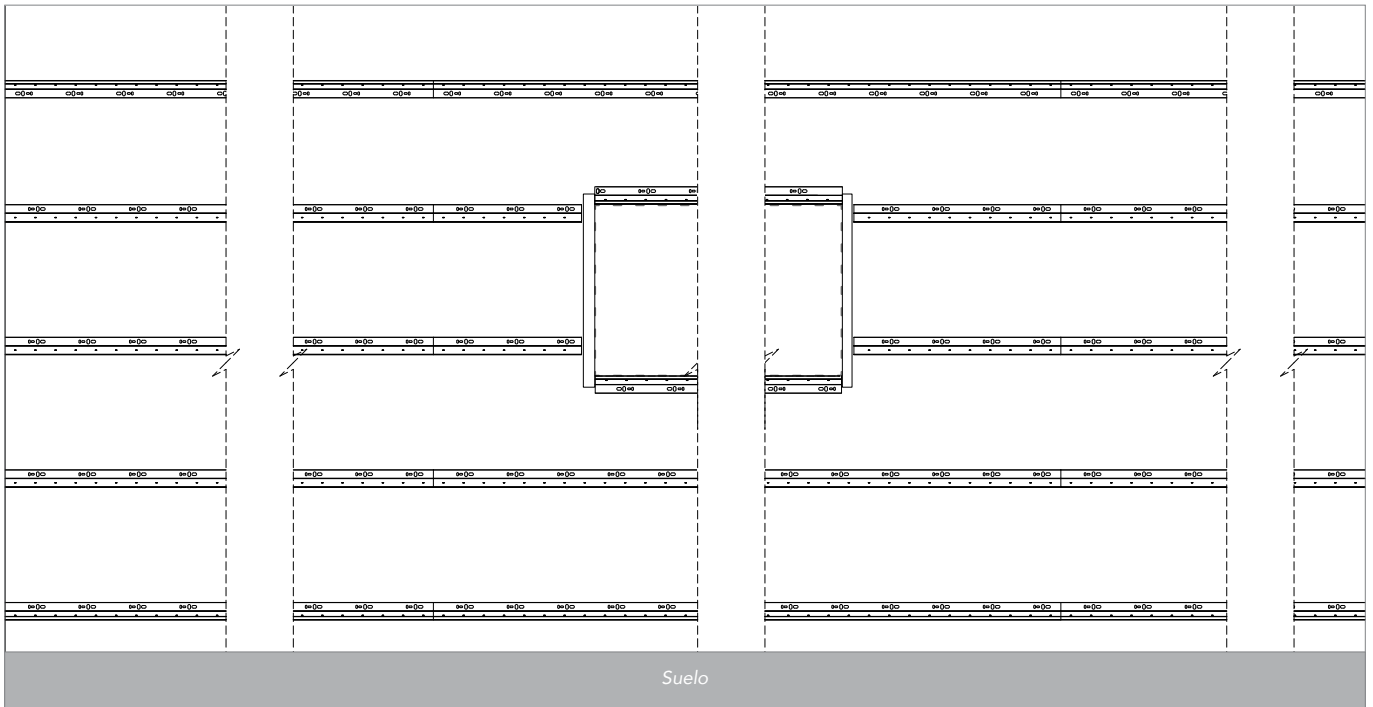

Coloque los perfiles Superior/Inferior con los orificios apuntando hacia fuera del marco.
Alinee los perfiles con la marca del enmarcado.

13 Introduzca los espaciadores inferiores.

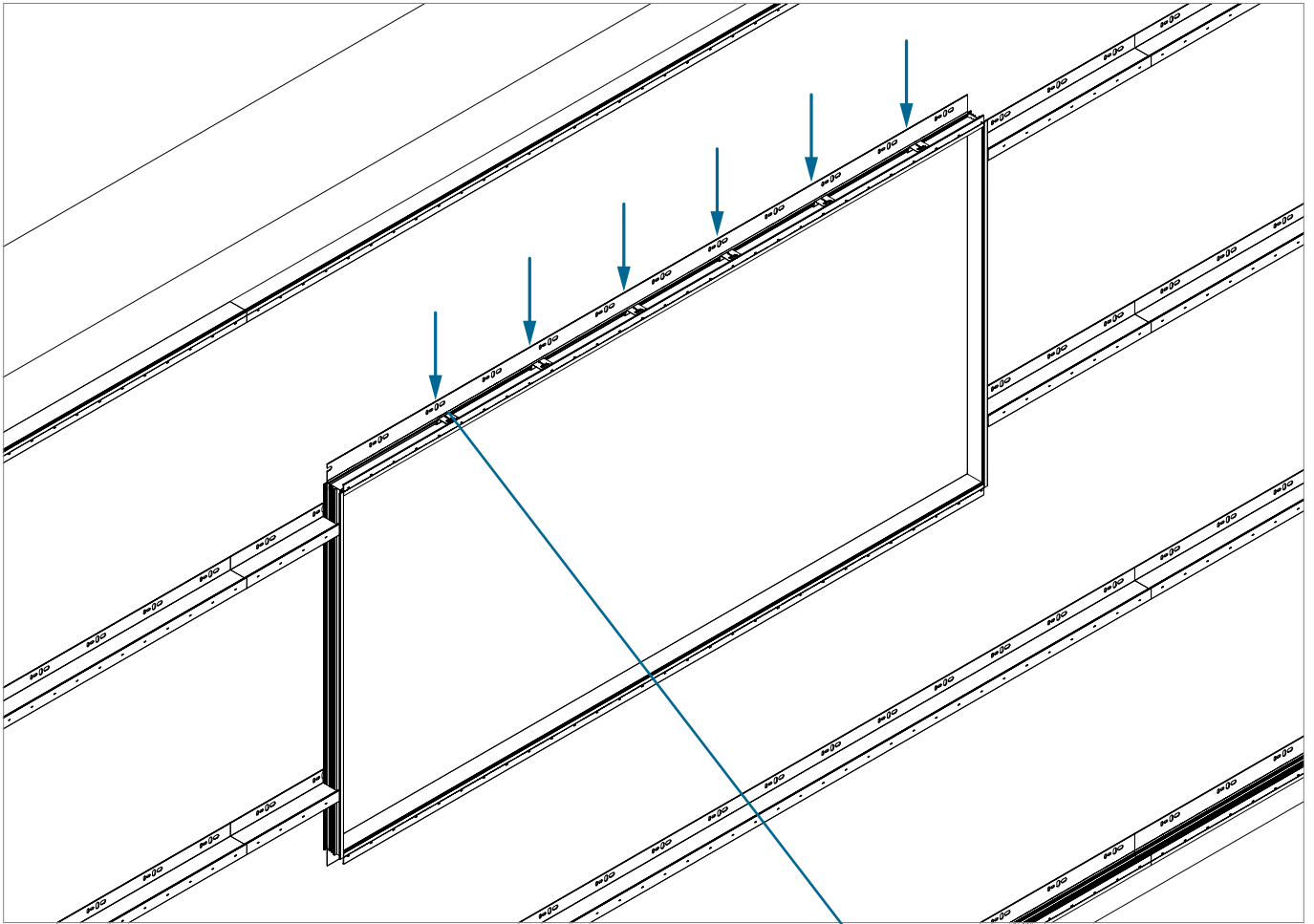

Introduzca dos espaciadores inferiores por panel.

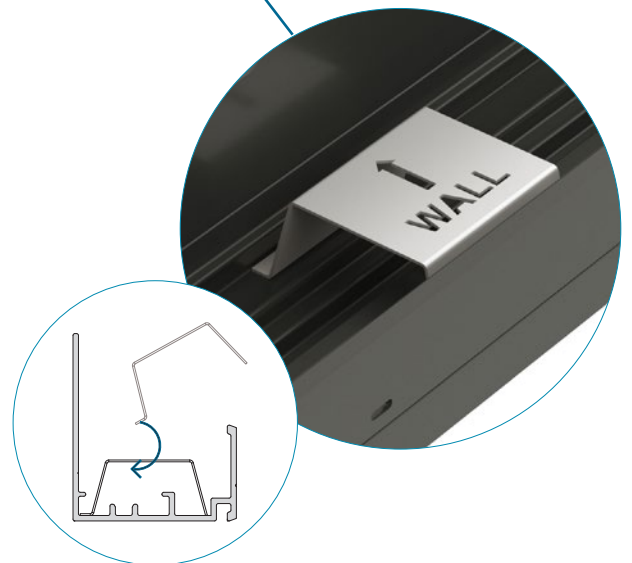

14 Corte y coloque paneles.

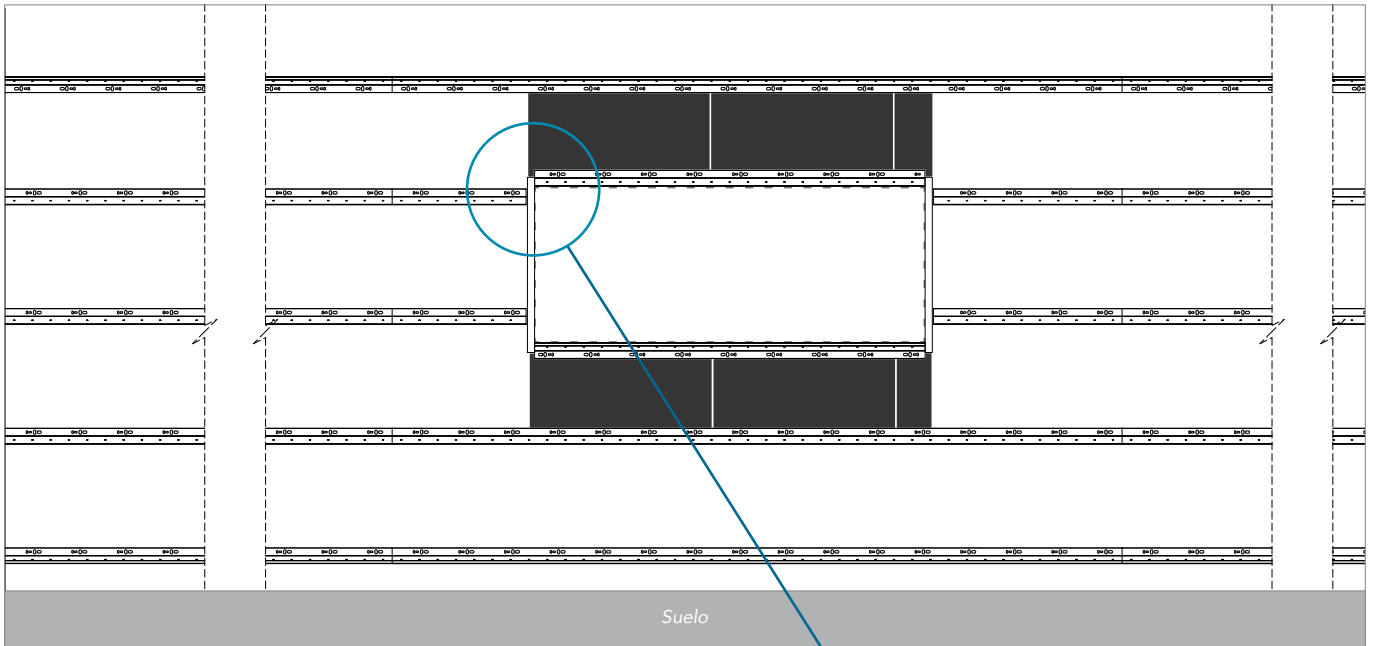

Corte y coloque los paneles por encima y por debajo del marco. Procure que los extremos del panel acaben aproximadamente 15 mm desde el del marco (medido desde el lado de la pantalla).

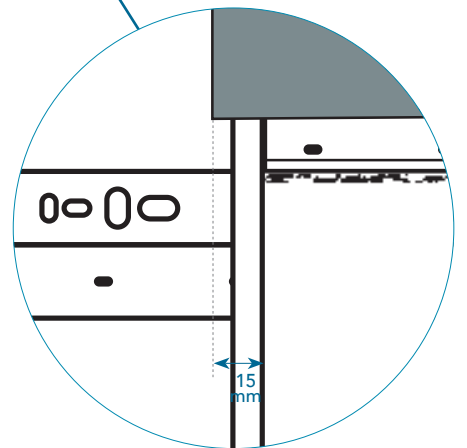

15 Coloque el resto de los paneles.

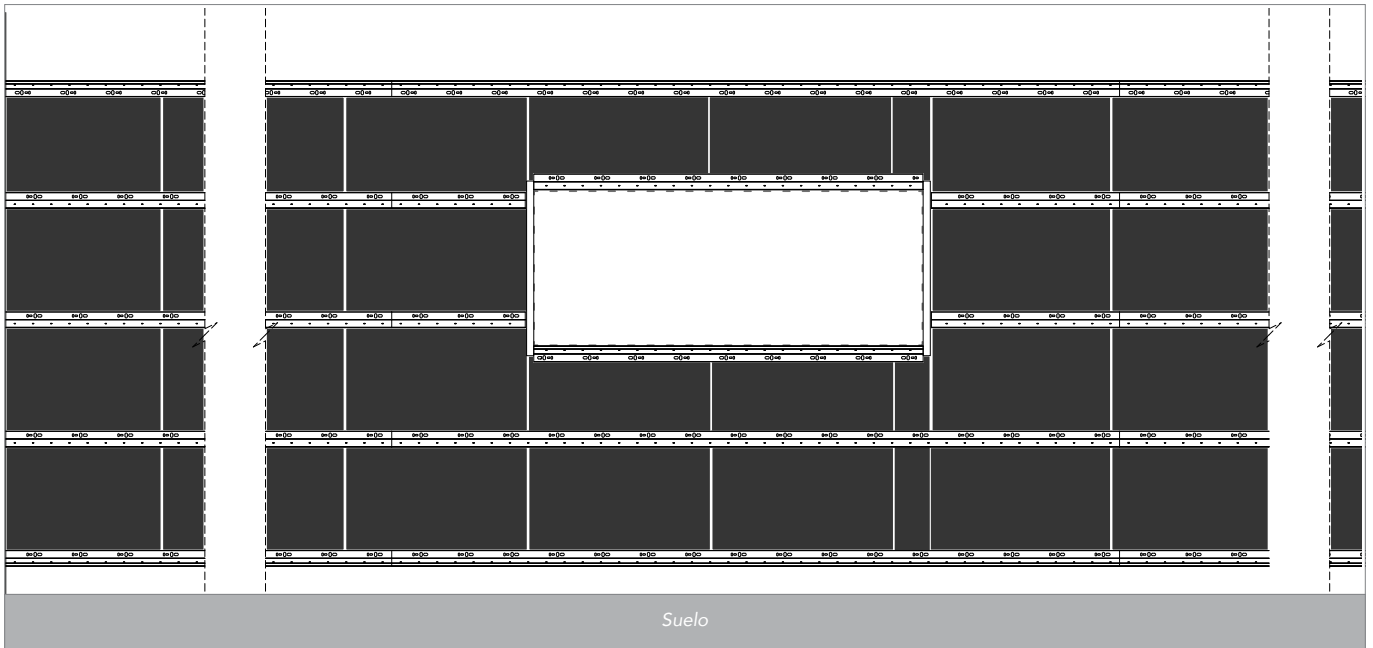

Siga el corte de los paneles de la parte superior a la inferior, obteniendo como resultado una línea de corte recta.

16 Fije los primeros clips.

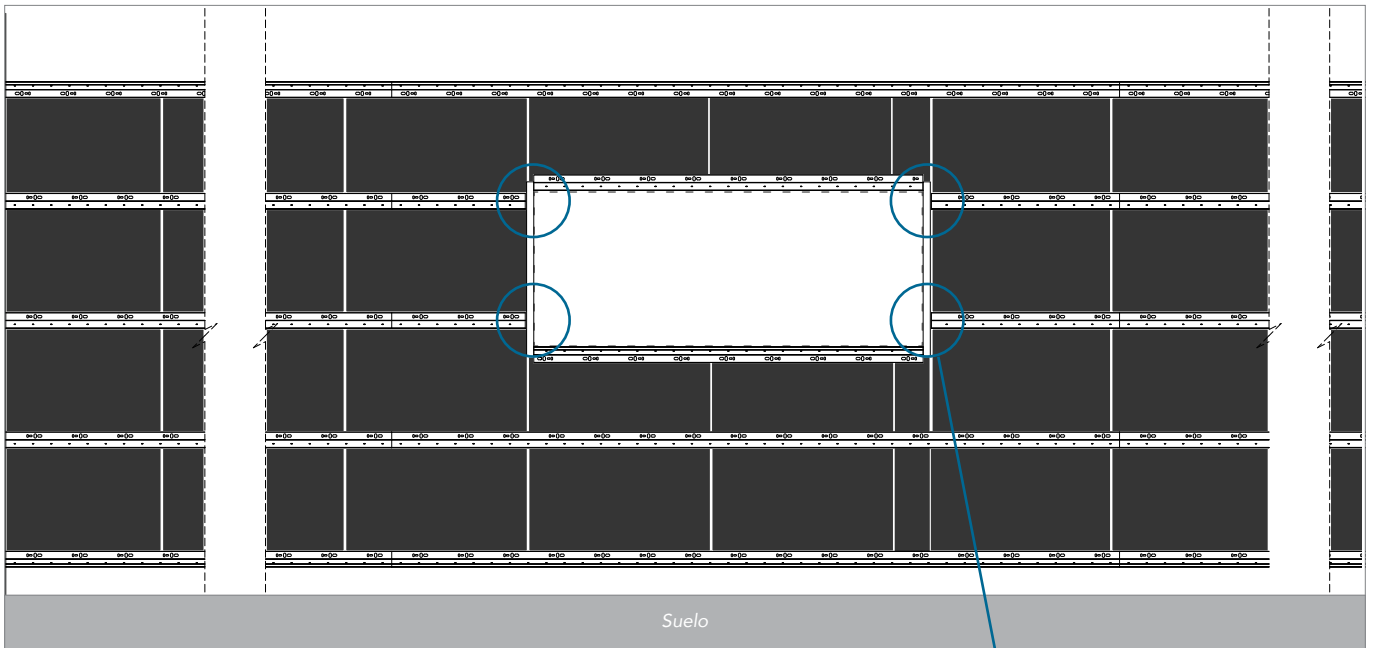

Coloque los primeros Clips de Montaje que queden más cerca de los Perfiles Laterales de Remate. Utilice la Plantilla en función de la lama elegida.

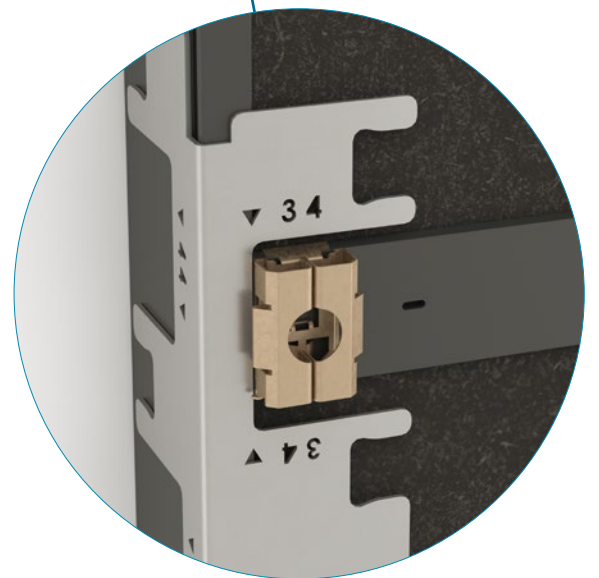

17a Alinee y coloque los clips (opción A).

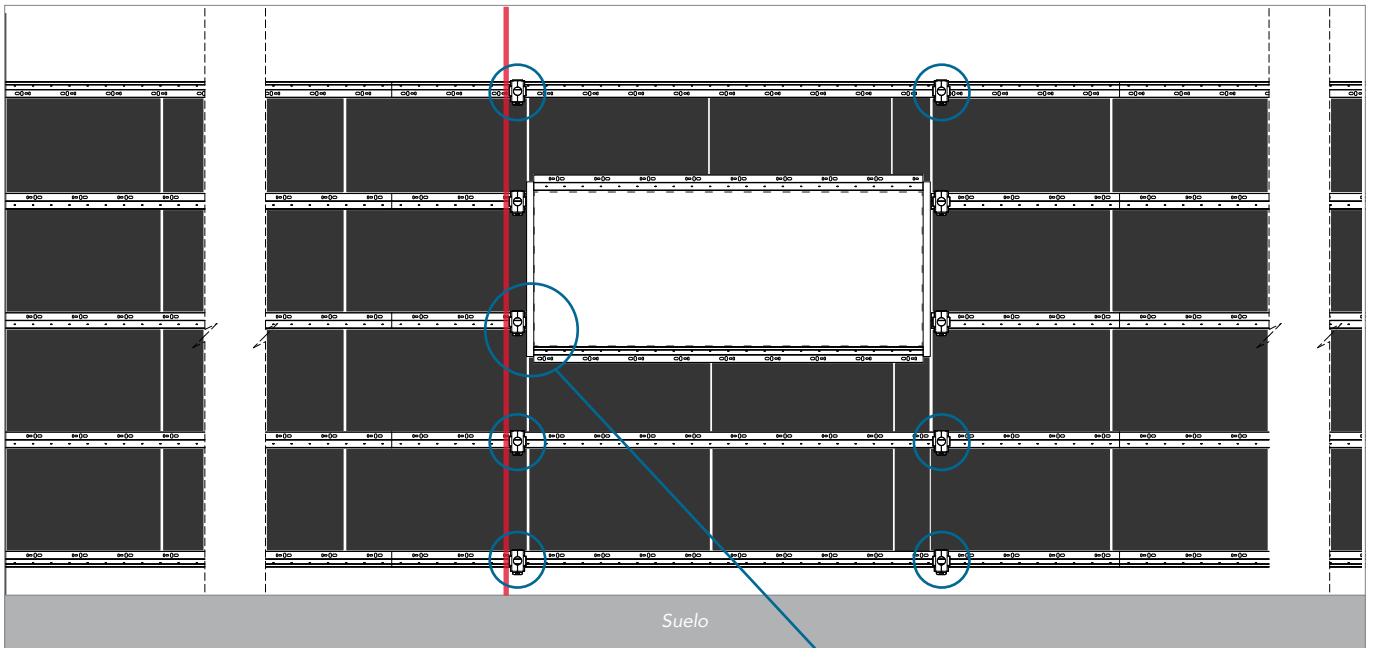

Coloque un nivel largo u otra herramienta (línea roja) junto a los clips montados en el paso 16. A continuación, alinee y monte los clips en los círculos azules.

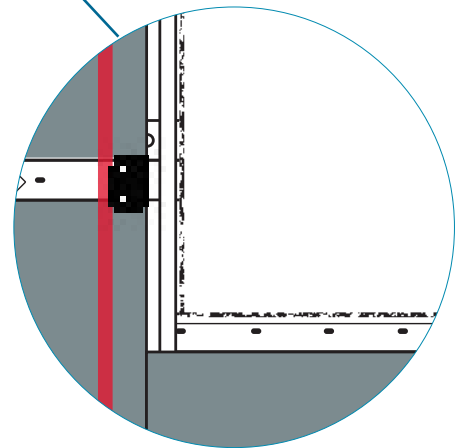

17b Alinee y coloque los clips (opción B).

— Láser

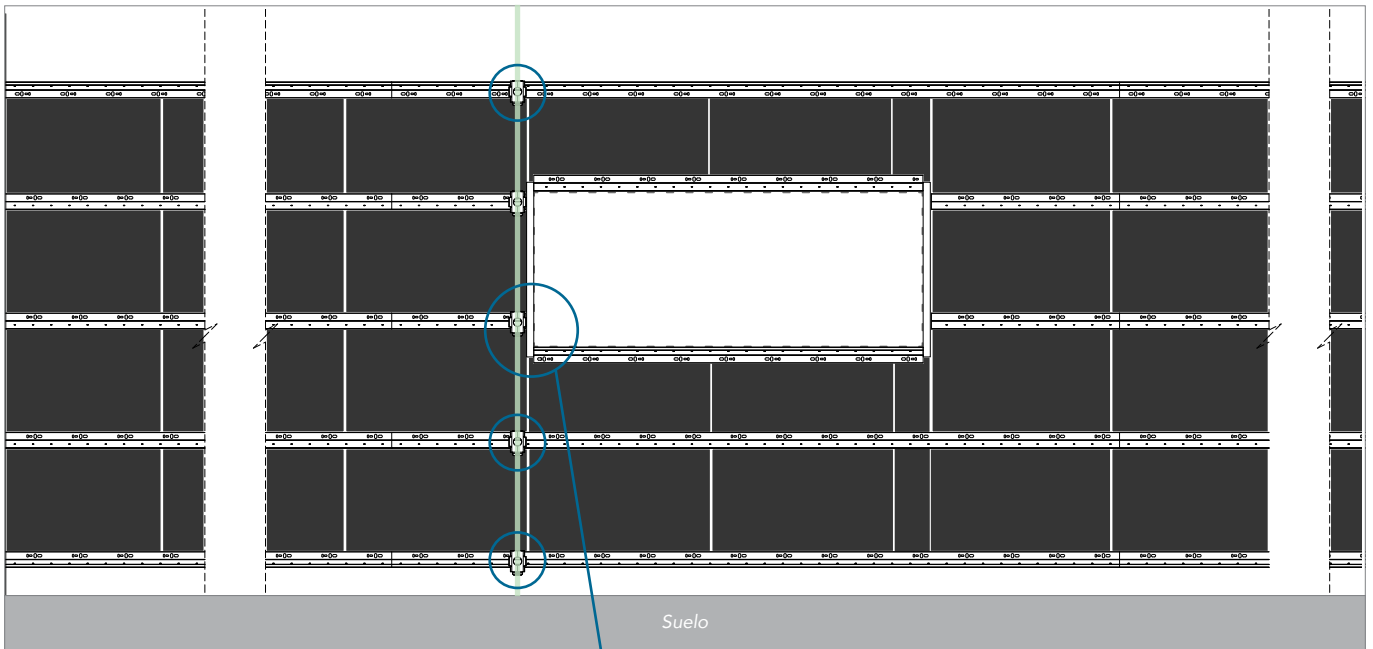

Coloque todos los Clips de Montaje alineados con el láser. Repita la operación al otro lado del marco.

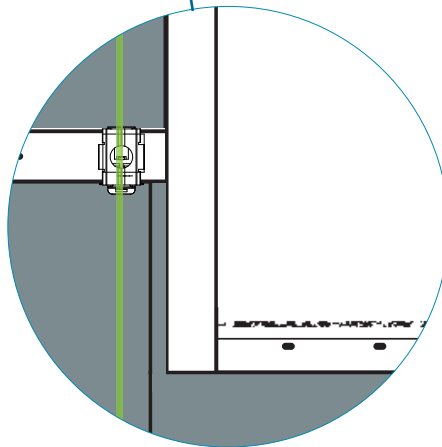

CONSEJO



Alternativa al láser: Si coloca los dos primeros clips a cada lado del marco utilizando la plantilla, puede utilizar un nivel largo u otro elemento recto para alinear y colocar los siguientes clips verticales por encima y por debajo.

18 Coloque los siguientes Clips de Montaje (1).

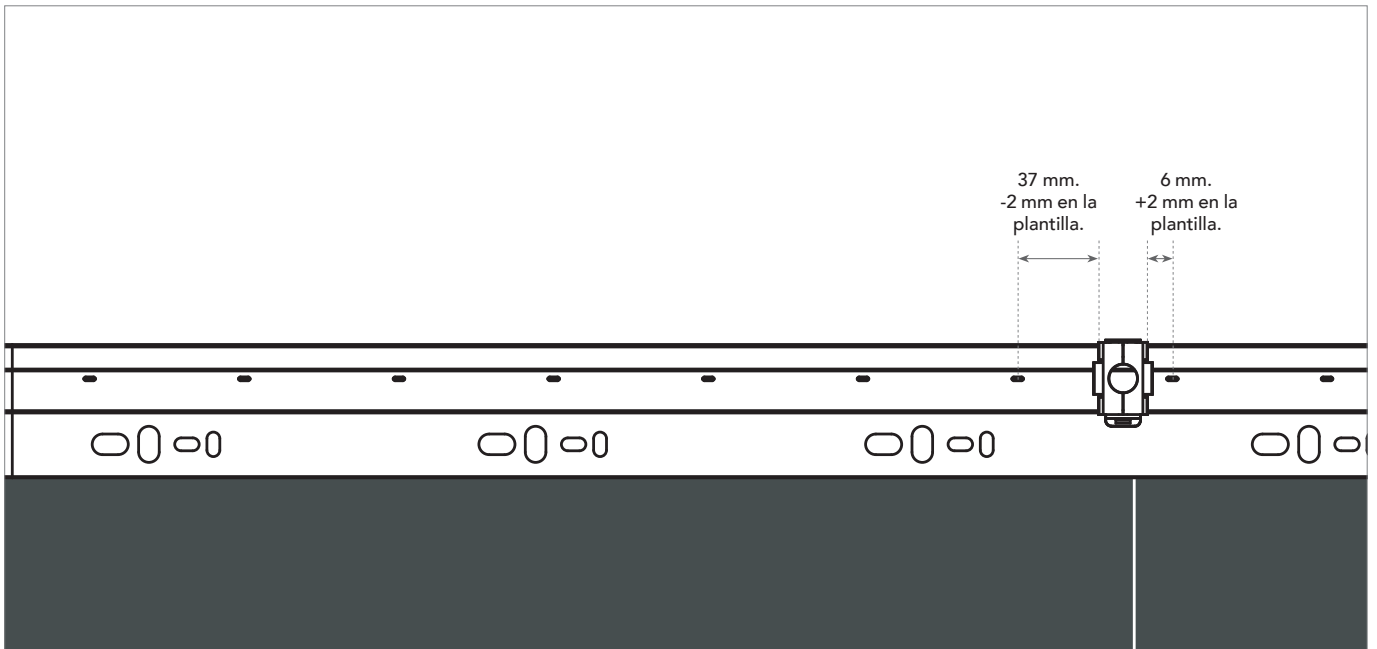

Mida la distancia desde el lateral de Clip de Montaje hasta el centro del orificio de alineación más cercano del perfil. La distancia determina el espaciado que se utilizará en la Plantilla al colocar los siguientes Clips de Montaje:

- Si la distancia está entre 21,1 mm y 51,5 mm, utilice el lado de -2 mm de la Plantilla.
- En el resto de los casos, utilice el lado de +2 mm de la Plantilla.

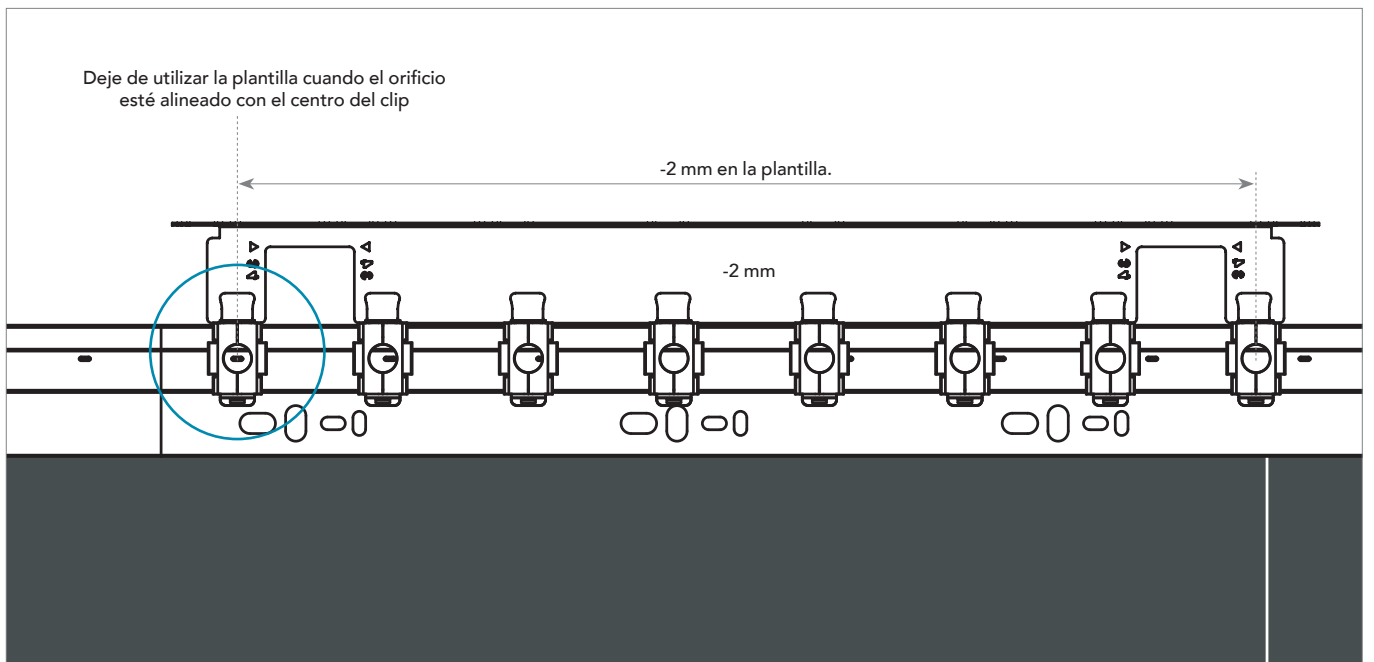

Ejemplo: 15 mm no se encuentra entre 21,1 mm y 51,5 mm = utilice el lado +2 mm de la Plantilla.

19 Coloque los siguientes Clips de Montaje (2).

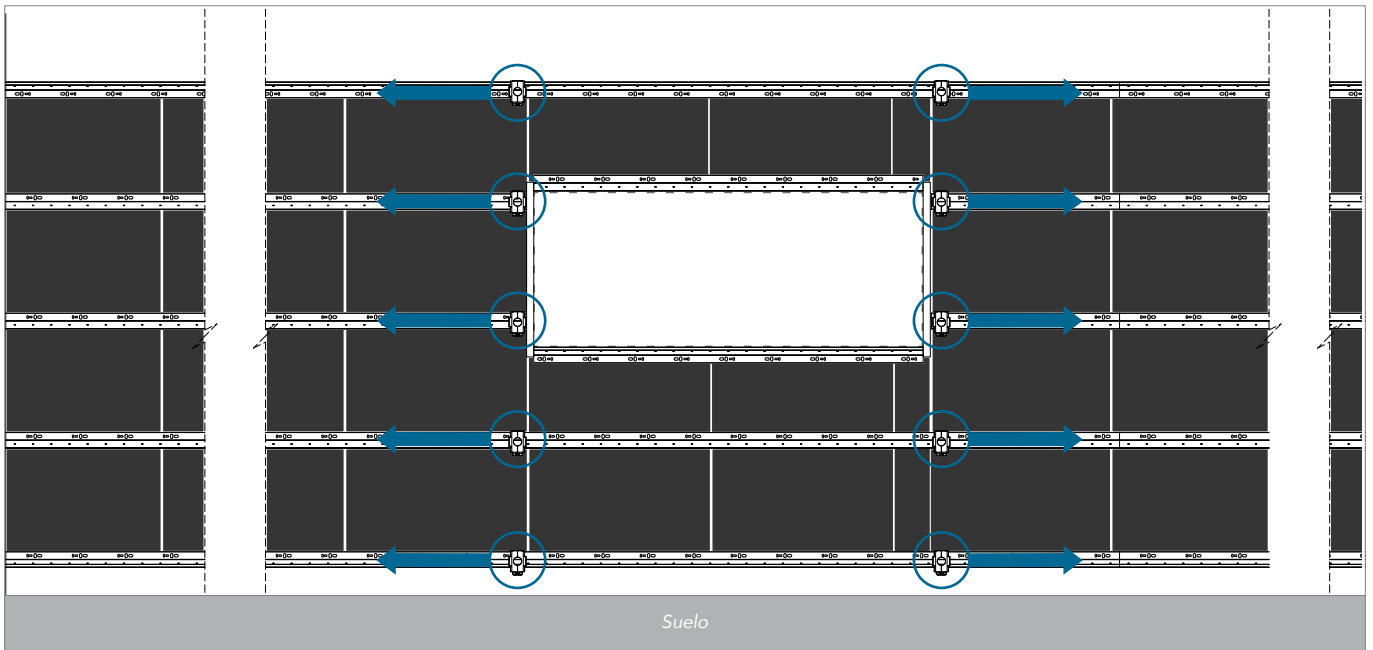

Fije todos los clips utilizando la Plantilla, excepto los clips de los perfiles horizontales por encima y por debajo del enmarcado realizado. Empiece por los clips en los círculos azules y trabaje en la dirección de las flechas.

RECOMENDACIONES



Si se utilizan +2 mm en una dirección, deben utilizarse -2 mm en la dirección opuesta y viceversa.

CONSEJO



Deje de utilizar la Plantilla cuando el clip esté alineado con un orificio de alineación.

20 Coloque los Clips de Montaje en los perfiles Superior/Inferior y Central restantes.

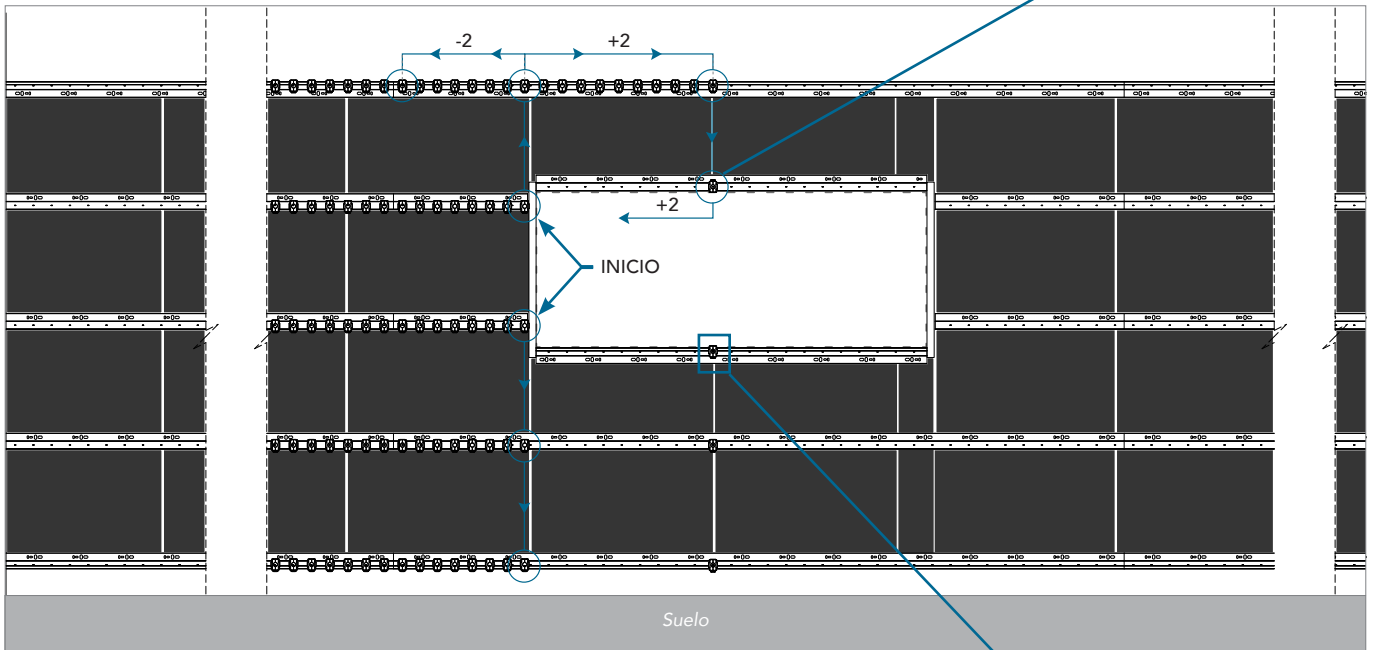

- a) Localice el primer clip que utiliza el orificio de alineación por encima y por debajo de los perfiles del enmarcado.
- b) Fije el primer clip en los perfiles horizontales del marco en la misma línea vertical de los perfiles del marco.
- c) Coloque la plantilla en el clip fijado y retroceda hacia los perfiles verticales del marco utilizando la misma distancia que arriba/abajo (+2 / -2 mm). Repita la operación en el otro lado.

RECOMENDACIONES



Al colocar los clips en los perfiles horizontales del marco, asegúrese de que los clips están orientados con la aleta de encaje en sentido contrario al marco.

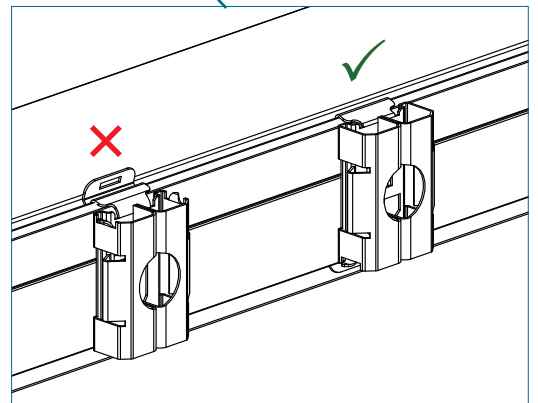

21 Fije los Clips de Montaje restantes en los perfiles horizontales del marco.

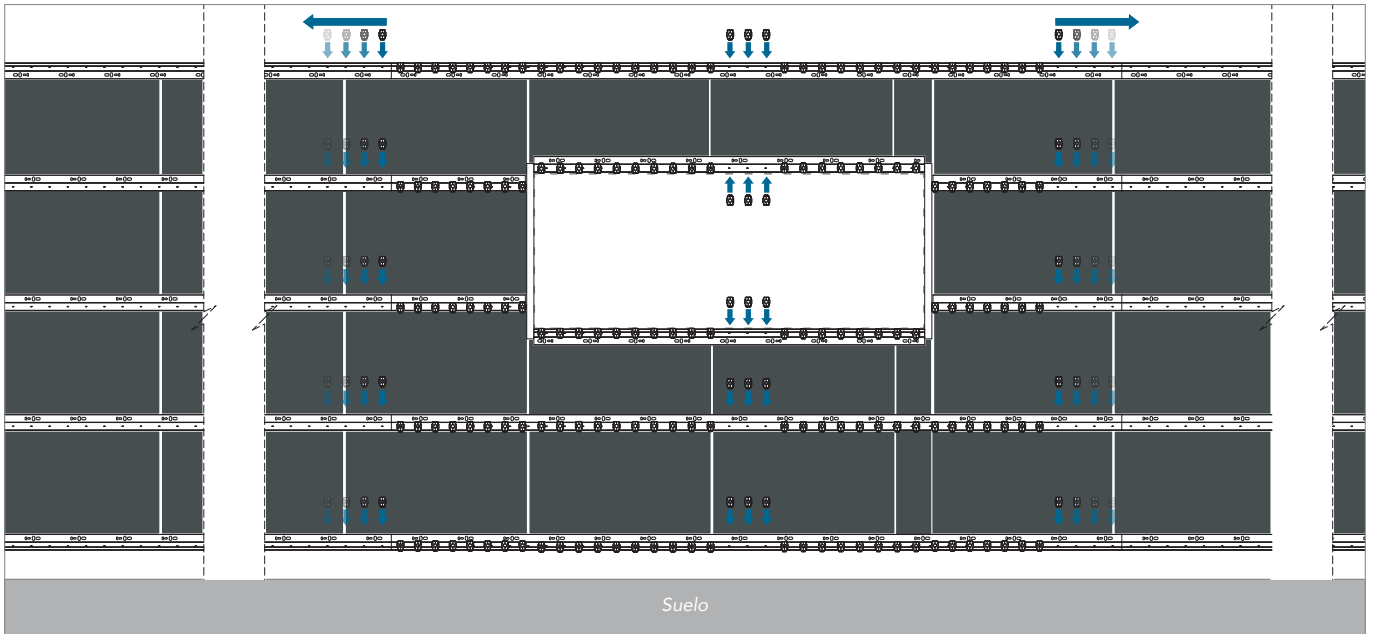

Coloque los Clips de Montaje restantes utilizando los orificios de alineación de los perfiles horizontales del marco.

22 Coloque las lamas Rockfon Lamella.

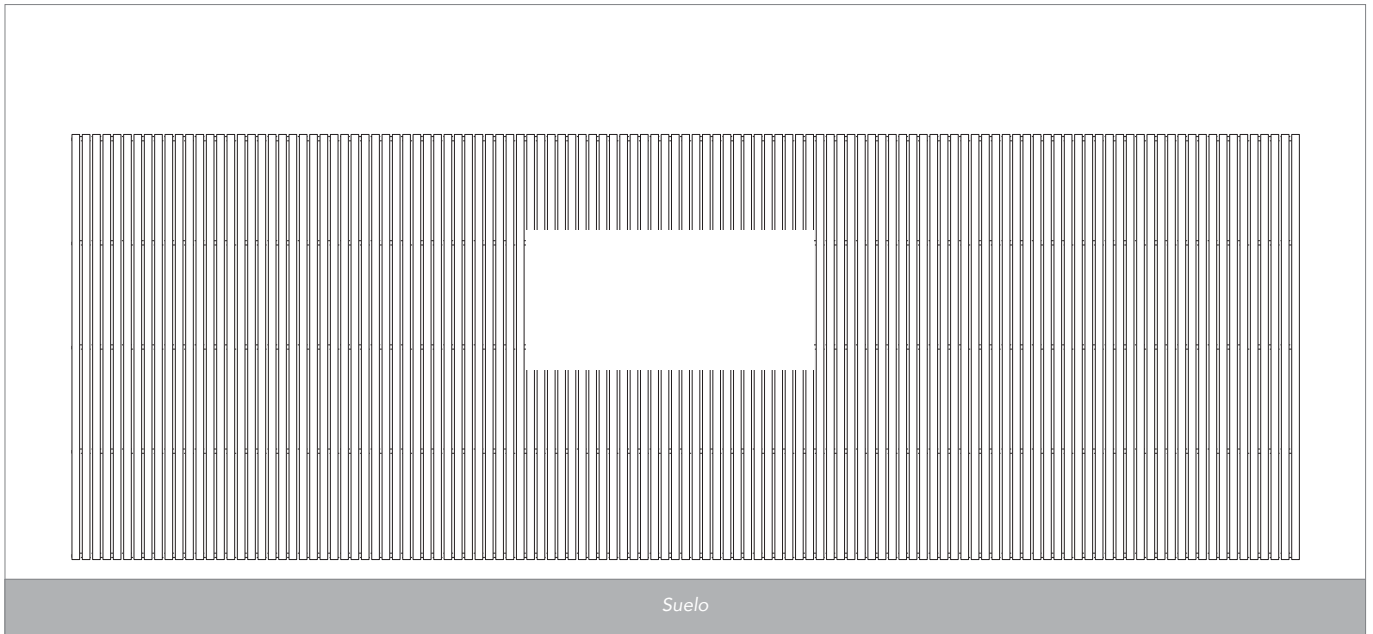

Corte e instale las lamas encajándolas en los Clips de Montaje.

RECOMENDACIONES



Coloque el lado cortado de la lama hacia el suelo o hacia el techo.

Sounds Beautiful

