

GUÍA DE INSTALACIÓN

Rockfon[®] Canva[™] Panel mural



Diseño atractivo
Acústica impecable

- Diseño atractivo y acústica excelente integrados en un único elemento de diseño flexible
- Se entrega completamente montado; sólo hay que colocarlo en la pared
- Marco robusto y materiales fáciles de limpiar
- Sin desperdicio de material durante la instalación

Sounds Beautiful

Descripción

Los paneles murales Rockfon Canva son modulares y fáciles de instalar. Se entregan completamente montados y son la solución segura, flexible, duradera y moderna de diseño a medida que puede adaptarse a cualquier espacio.

El producto incluye un absorbente de lana de roca de 40 mm con un marco de aluminio mate de 61 mm acabado con pintura en polvo. La parte frontal está cubierta por un lienzo textil elástico impreso, desmontable y reemplazable, disponible en diferentes colores y opciones gráficas.

Restricciones

Recomendamos no colocar el panel mural Rockfon Canva en zonas de alta humedad como piscinas o ambientes exteriores. Asimismo, recomendamos no instalar el panel mural Rockfon Canva en zonas expuestas a la luz solar directa.



El marco de aluminio mate de 61 mm pintado con pintura en polvo y esquinas redondeadas.



Lienzo textil elástico impreso, desmontable y reemplazable.



La etiqueta se encuentra siempre en la esquina inferior derecha y puede esconderse, si se desea.

Componentes del sistema

Panel

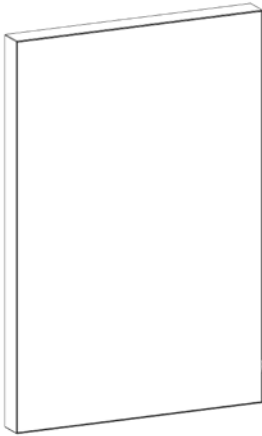

Componentes

1. Soporte de pared*

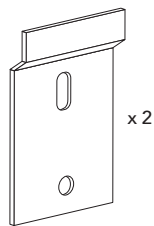

** Si la anchura del panel es >2500 mm, se necesitan 3 soportes de pared que se incluyen en la caja.*

Lista de herramientas

Herramientas	Taladro	Destornillador	Nivel
			

Instalación

- 1 Marque los puntos de perforación de la instalación que planea.

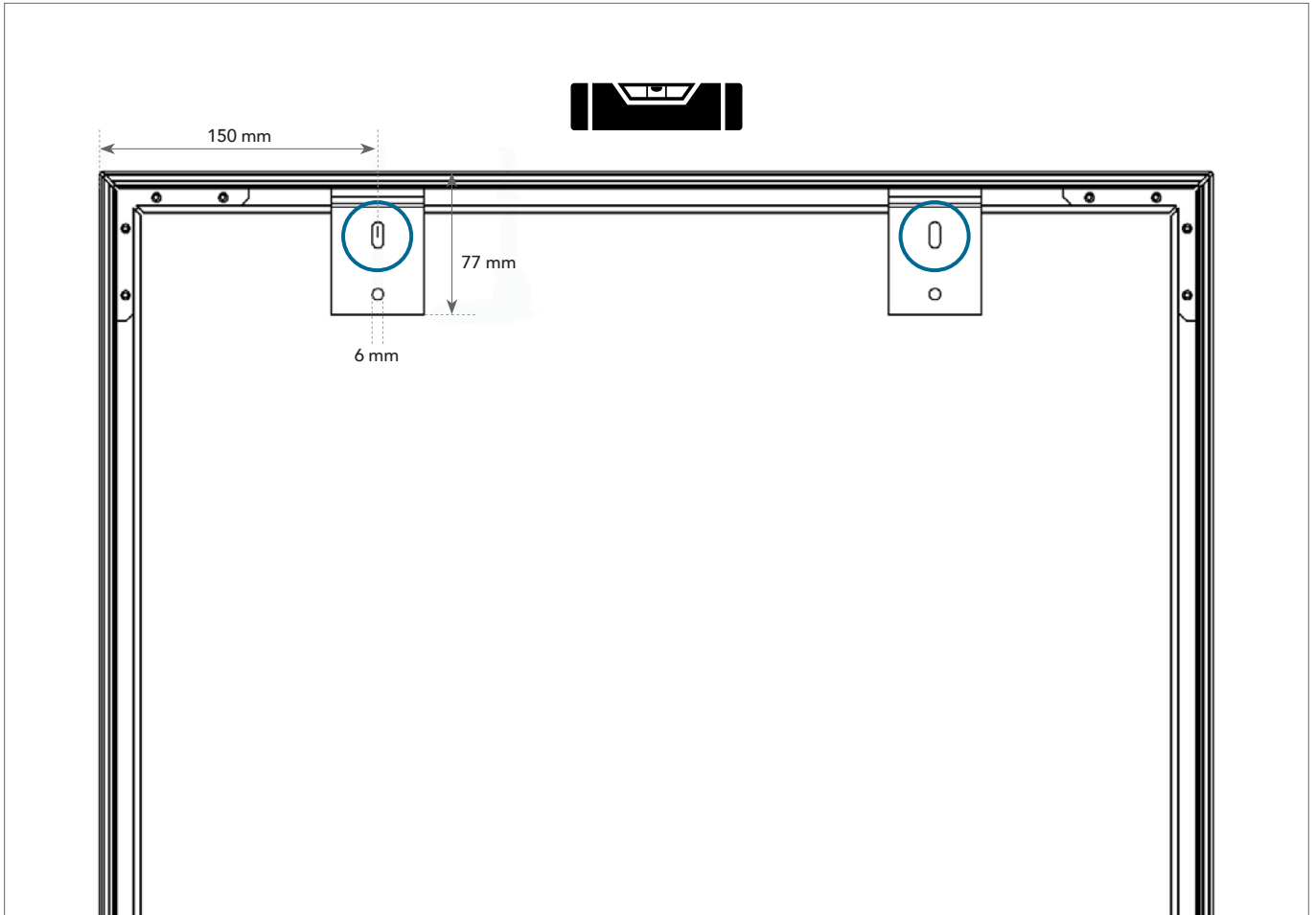

- 2 Fije los soportes de pared en la superficie de la pared designada.

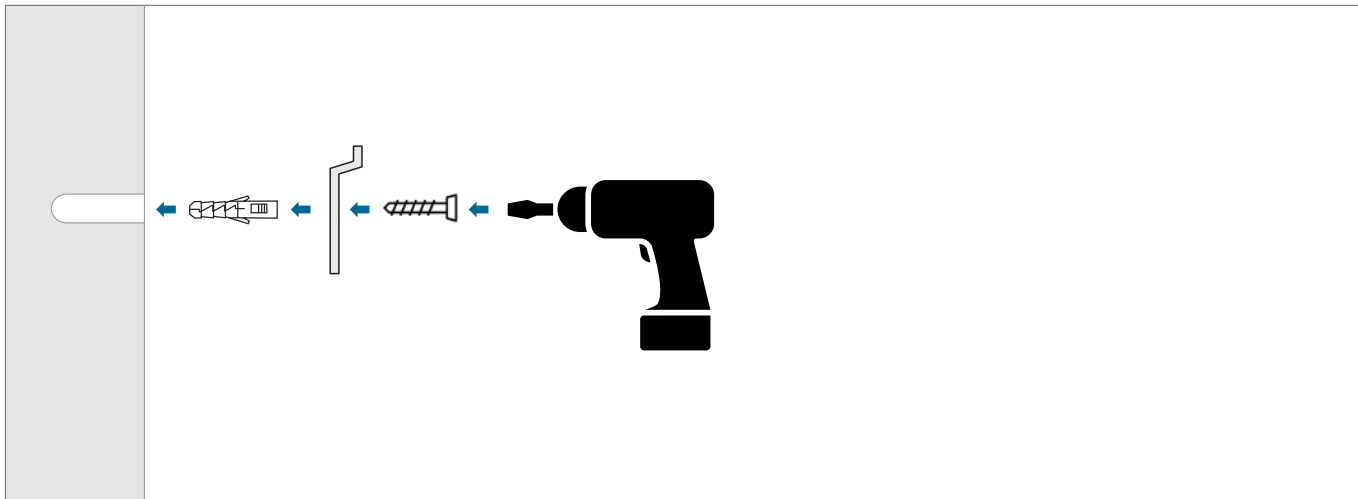

Utilice tornillos y métodos de montaje adecuados para el material de la pared.

3 Instale Rockfon Canva Panel mural.

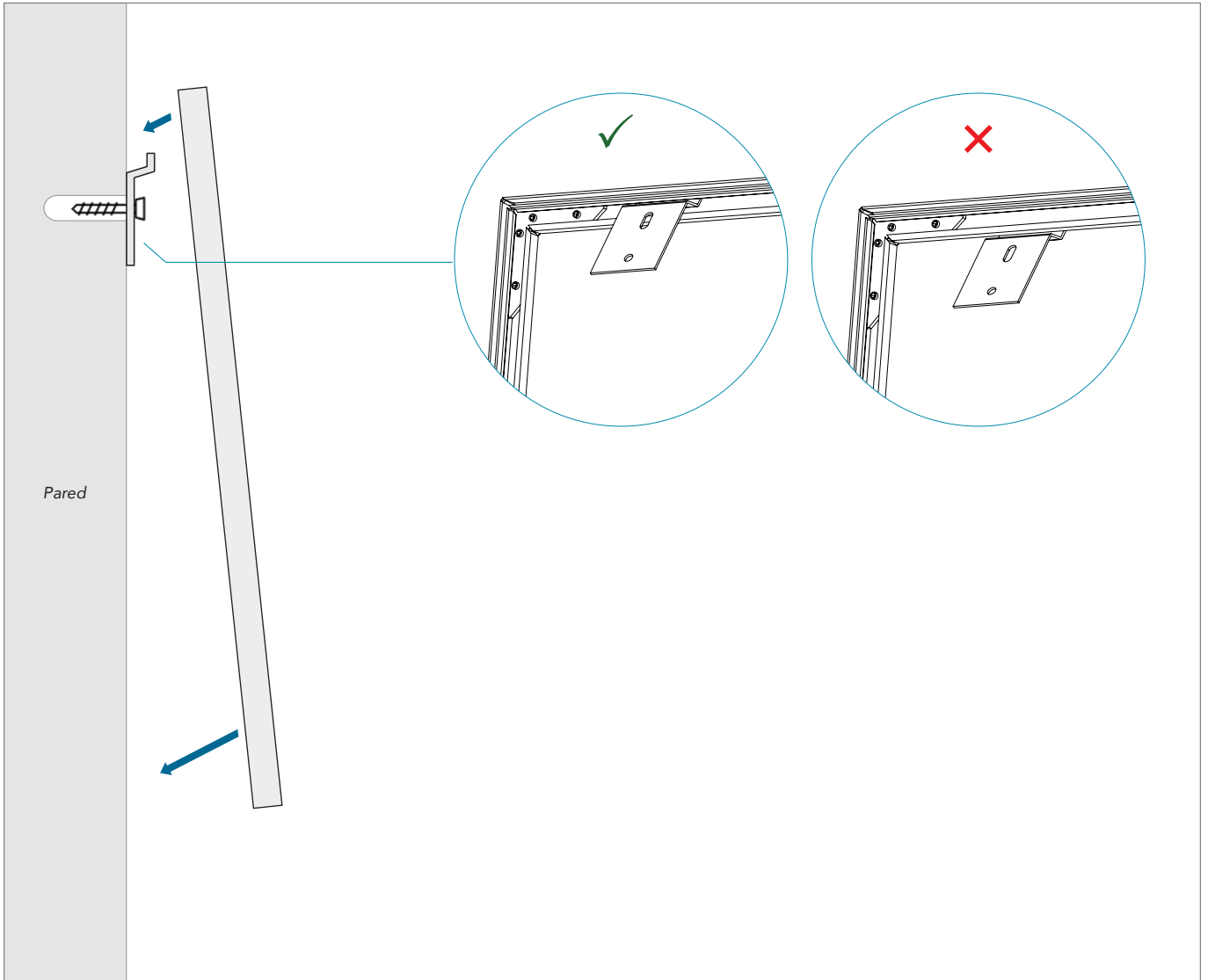

Asegúrese de que la etiqueta esté siempre situada en la esquina inferior derecha.

Cuidado y mantenimiento

Para garantizar el óptimo rendimiento y aspecto de los paneles Rockfon Canva, es importante limpiar su superficie de manera regular. El lienzo acústico desmontable es, de manera natural, resistente a la humedad, lo que inhibe el crecimiento de microorganismos sin necesidad de tratamientos adicionales.

Limpieza

Desempolvar / Aspirar:

Debe hacerse con regularidad para evitar la acumulación de polvo y suciedad tanto en el marco como en el lienzo. Para quitar el polvo o aspirar, utilice un cepillo suave para tratar los paneles con delicadeza.

Limpieza con agua y jabón:

Utilice jabón líquido o un producto de limpieza universal similar en agua tibia. Limpie con un paño limpio o una esponja suave y limpia. Escurra bien el paño o la esponja para no mojar demasiado los paneles acústicos.

Lavado a máquina:

Retire el lienzo tirando de la etiqueta de Rockfon en la esquina inferior derecha hasta que se separe del marco. El lienzo soporta lavados frecuentes a máquina hasta 70°C. Asegúrese de que el lienzo esté seco antes de volver a colocarlo.

Eliminación de manchas:

En caso de que se manchen los paneles acústicos, recomendamos actuar lo antes posible sobre las manchas. Intente absorber el exceso de líquido antes de que se seque en el tejido del lienzo o en el material acústico interno. Proceda con las pautas mencionadas para la limpieza con agua y jabón para finalizar la eliminación de las manchas. Si la limpieza con agua y jabón no elimina la mancha por completo, retire el lienzo y lávelo a máquina.

Desinfección

Etanol / Alcohol:

Se pueden utilizar desinfectantes a base de etanol/alcohol sin dañar el lienzo ni la impresión. La concentración debe estar entre el 70-85%. Siga siempre las instrucciones específicas del fabricante.

Spray / toallitas antisépticas:

Pueden utilizarse toallitas o sprays antisépticos aplicados con una bayeta para desinfectar los paneles acústicos sin dañar el tejido del lienzo ni la impresión. Siga siempre las instrucciones específicas del fabricante.

Limpieza a vapor:

La limpieza a vapor puede utilizarse para desinfectar los paneles Rockfon Canva sin necesidad de utilizar productos químicos. Siga siempre las instrucciones y directrices de seguridad.

Características adicionales

Desmontaje y sustitución del lienzo

Retire el lienzo tirando de la etiqueta Rockfon en la esquina inferior derecha hasta que se separe del marco.

Pedir un nuevo lienzo

Cambie el ambiente, estilo y aspecto de la sala actualizando el diseño de su Canva. Póngase en contacto con su representante Rockfon para pedir un nuevo lienzo.

Vuelva a colocar el lienzo

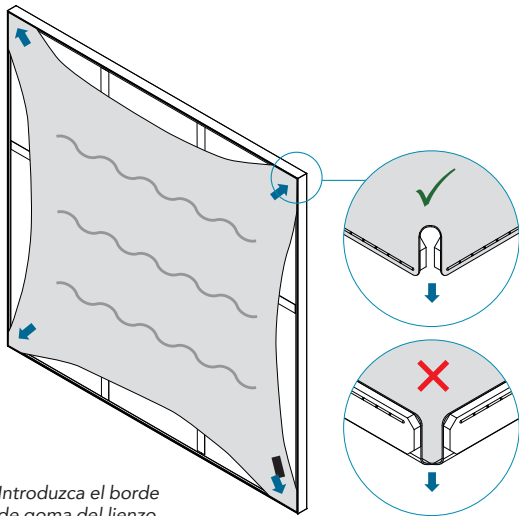

1. Introduzca el borde de goma del lienzo en las ranuras de las esquinas del marco.

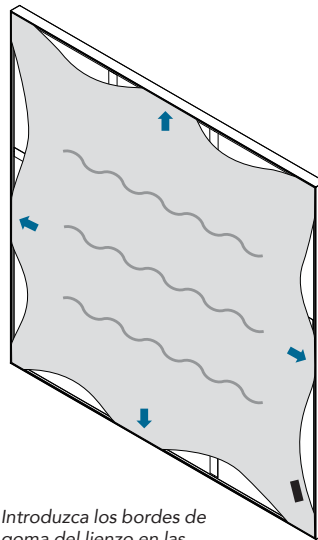

2. Introduzca los bordes de goma del lienzo en las ranuras en el centro de los lados del marco para evitar que se acumule el lienzo a medida que avanza por el marco. Nunca debe estirar el borde de goma.

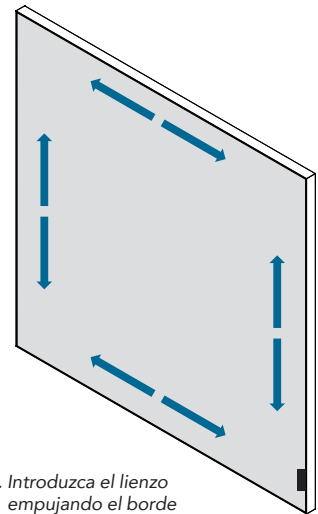

3. Introduzca el lienzo empujando el borde de goma en las ranuras superior, inferior y laterales. Trabaje sección por sección para lograr una distribución uniforme de la tensión sobre el lienzo sin pliegues ni arrugas.

Consejo: Utilice una tarjeta de plástico como herramienta para meter los bordes de goma en la ranura de forma correcta, eliminando los últimos pequeños pliegues.

Herramientas

Rockfon ha desarrollado herramientas específicas disponibles en www.rockfon.es



Visite nuestro portal BIM para obtener ayuda en el diseño de su proyecto.



Explore nuestra biblioteca de proyectos de referencia en nuestra página web.

Sounds Beautiful

