

GUÍA DE INSTALACIÓN

# Rockfon® System T24 Stepped Z D™

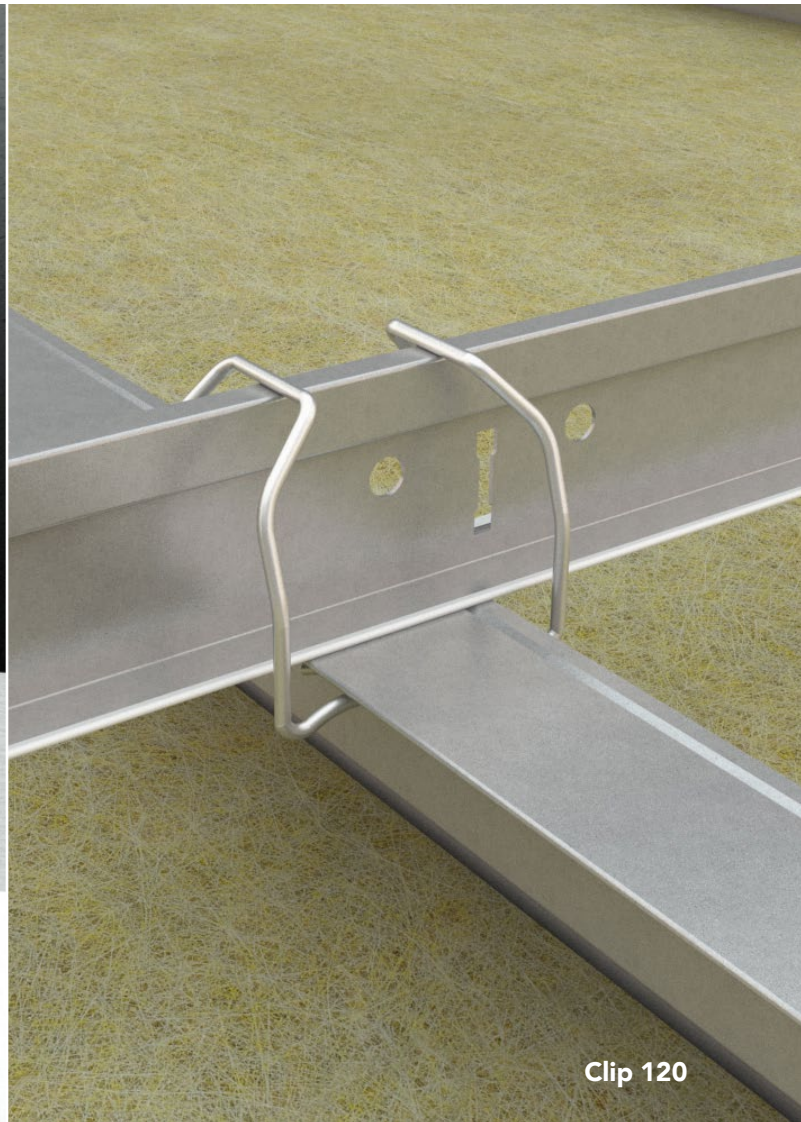

Sistema de techo con perfilera oculta  
Aspecto casi monolítico

- Techo con aspecto elegante y casi monolítico
- Todo los paneles son desmontables para acceder a las instalaciones.
- Sistema adecuado para paneles grandes

**Sounds Beautiful**

## Descripción

**Rockfon System T24 Stepped Z D** es un sistema de perfilera oculta galvanizada que se puede utilizar para instalar paneles Rockfon con el detalle del canto D.

Rockfon System T24 Stepped Z D se puede suspender o sujetar directamente al techo utilizando una variedad de cuelgues.

Cuenta con perfiles primarios / canales primarios y secciones escalonadas en Z. Los paneles Rockfon con cantos en D de hasta 25 mm de grosor se pueden instalar y desmontar posteriormente, proporcionando así un techo estéticamente agradable, completamente oculto y accesible.

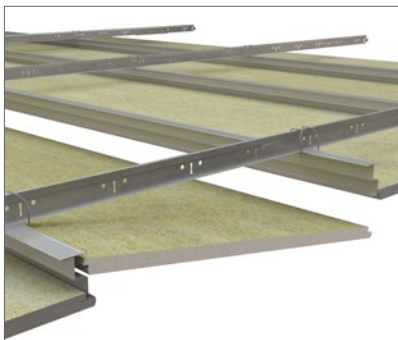
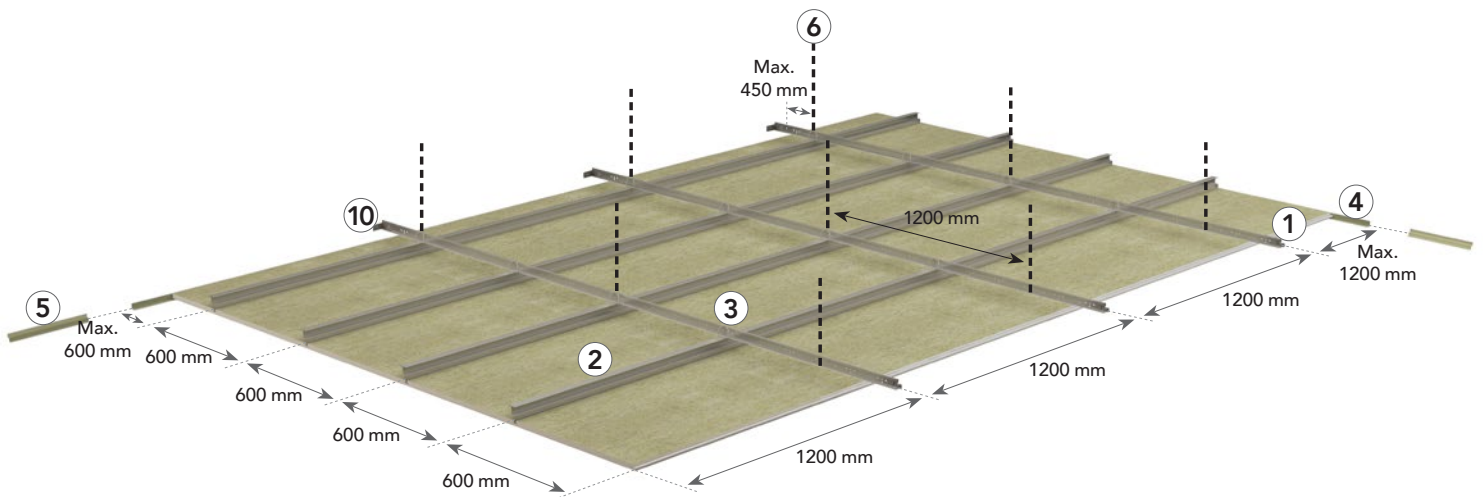

Los paneles pueden instalarse y posteriormente desmontarse fácilmente de este sistema.

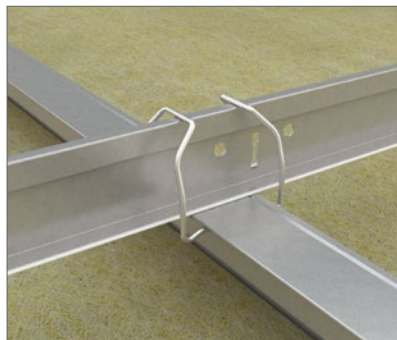

Clips de alambre especialmente diseñados para bloquear el perfil en Z escalonado contra el T24 sin herramientas.

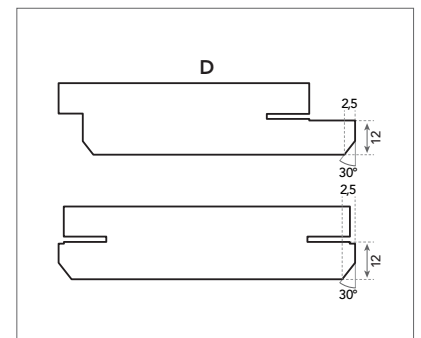

El detalle del canto D.

## Guía de consumo y componentes del sistema

Panel	Chicago Metallic T24 Stepped Z			Remates		Accesorios					
	1	2	3	4	5	6	7	8	9	10	
-	Perfil primario T24 Click/Hook 3600	Stepped Z 4000	Clip 120	Remate en L	Remate escalonado en W	Cuelgue	Gancho de fijación directa	Muelle de pared fixt	Spline	Soporte de pared y puente	
Dimensiones modulares (mm)	Consumo/m <sup>2</sup>										
600 x 600	2,78 pcs/m <sup>2</sup>	0,83 lm/m <sup>2</sup>	1,66 lm/m <sup>2</sup>	2,77 pcs/m <sup>2</sup>	1)	1)	0,70 pcs/m <sup>2</sup>	0,70 pcs/m <sup>2</sup>	2)	-	1)
1200 x 1200	0,69 pcs/m <sup>2</sup>	0,83 lm/m <sup>2</sup>	0,83 lm/m <sup>2</sup>	1,38 pcs/m <sup>2</sup>	1)	1)	0,70 pcs/m <sup>2</sup>	0,70 pcs/m <sup>2</sup>	2)	1,67 lm/m <sup>2</sup>	1)

1) El consumo depende del tamaño de la obra.

2) Los muelles de pared se utilizan para apretar el panel contra la pared. Debe haber bastante espacio entre el panel y la pared como para poder introducir los muelles. Use solo un muelle por panel.

### Panel - Canto D



### Chicago Metallic T24 Stepped Z

1. Perfil primario T24 Click/Hook 3600



2. Stepped Z 4000



### Remates

4. Remate en L



3. Clip 120



5. Remate escalonado en W



### Accesorios

6. Cuelgue



7. Gancho de fijación directa



8. Muelle de pared fixt



9. Spline



10. Soporte de pared y puente



## Prestaciones



### Capacidad de carga del sistema

		Carga máx. (kg/m <sup>2</sup> )	
Distancia de los cuelgues (mm)	Dimensiones modulares (mm)	Flexión máx. de 2,5 mm	Flexión máx. de 4,0 mm
1200	600 x 600	10,7	17,9
1200	1200 x 1200	10,3	16,9

La capacidad de carga del sistema se determina de acuerdo con la flexión máxima, correspondiente a 1/500 de la distancia entre suspensiones o a la flexión acumulativa de todos los componentes estructurales, de forma que no exceda 2,5 o 4,0 mm. La capacidad de carga se indica considerando una carga repartida uniformemente en kg/m<sup>2</sup>, sin tener en cuenta el peso del panel.



### Resistencia a la corrosión

Clase B (EN13964).



### Desmontaje

Los paneles ensamblados en el sistema Rockfon System T24 Stepped Z D se pueden desmontar.



### Resistencia al fuego

Se han probado y clasificado múltiples sistemas de techo Rockfon según la norma europea EN 13501-2 y/o las normas nacionales. Póngase en contacto con Rockfon para más información.

## Descripción general de los paneles compatibles

Rockfon System T24 Stepped Z D está compatible con los paneles Rockfon siguientes:

		Dimensiones modulares (mm)	
Paneles	Espesor del panel (mm)	600 x 600	1200 x 1200
Rockfon Blanka®	20	•	
Rockfon Blanka®	25		•

Se pueden instalar otras dimensiones en el sistema Rockfon System T24 Stepped Z D. Póngase en contacto con Rockfon para obtener más información.

## Instalación de la perfilería

### Configuración de la perfilería y de los cuelgues

Los paneles Rockfon de canto D se pueden instalar en Rockfon T24 Stepped Z D. A continuación se presentan posibilidades de configuración según las dimensiones del panel.

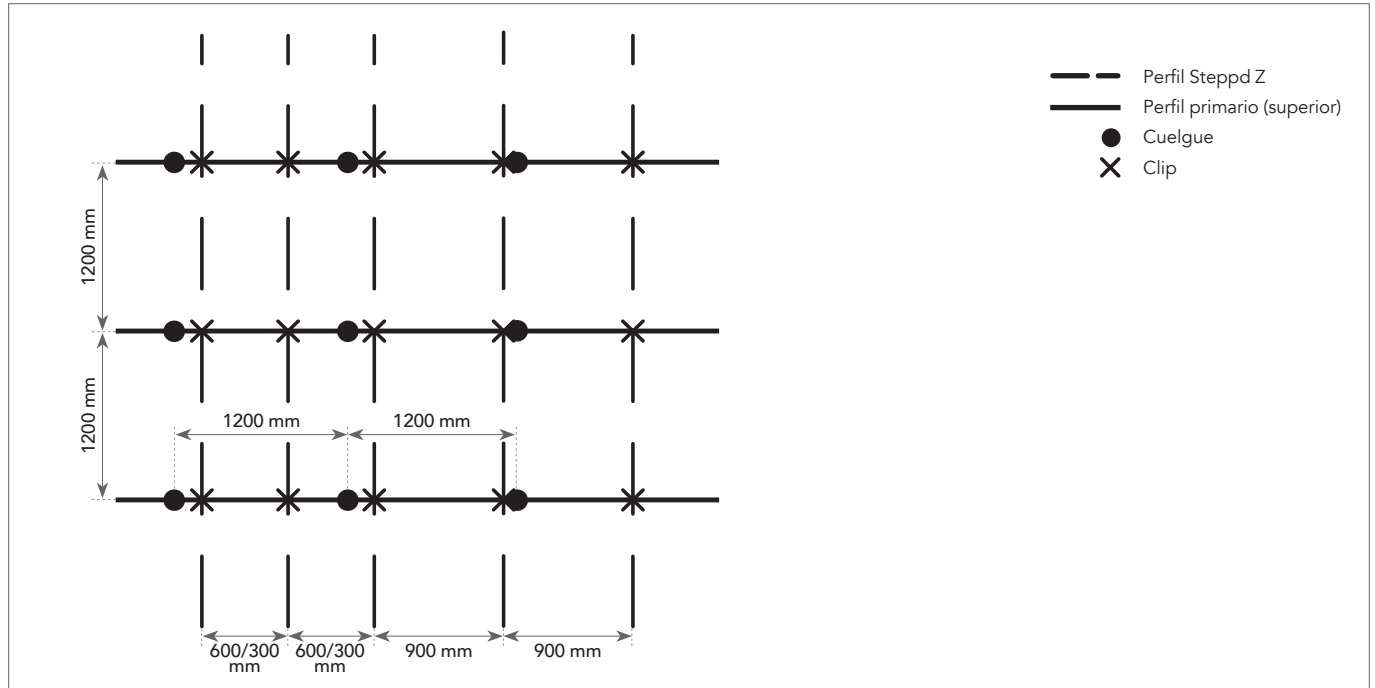

### Recomendaciones de instalación

Durante y después de la instalación de la perfilería, es importante comprobar que los perfiles en T estén perfectamente alineados horizontalmente. Se recomienda una diferencia de altura máxima de +/- 1 mm entre los perfiles. Esta tolerancia es válida para todas las direcciones.

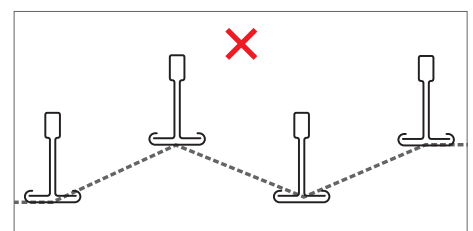
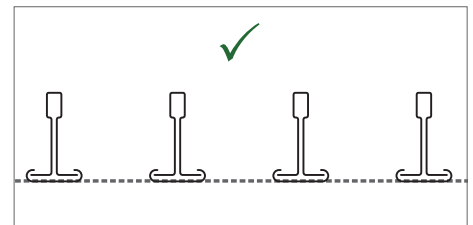

También es importante controlar la perpendicularidad de los ángulos entre los perfiles primarios y secundarios. Para ello basta con comparar las medidas de las dos diagonales. Véase las tolerancias recomendadas en la tabla a la derecha.

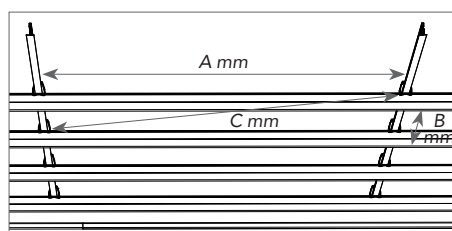

Dimensiones modulares (A x B)	Diagonal (C)	Tolerancia
mm		
600 x 600	1305,12	+/- 1,0
1200 x 1200	1656,06	

## Instalación de paneles

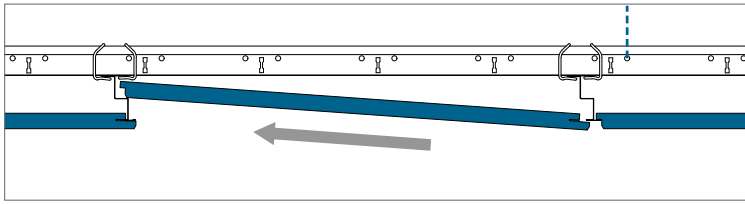

Instale el panel deslizando el canto D1 en el espacio del perfil escalonado en Z.

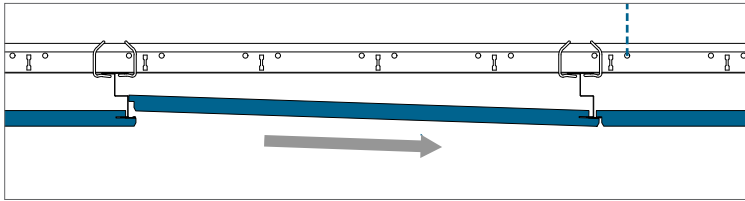

Deslice el canto D2 en la Z escalonada.

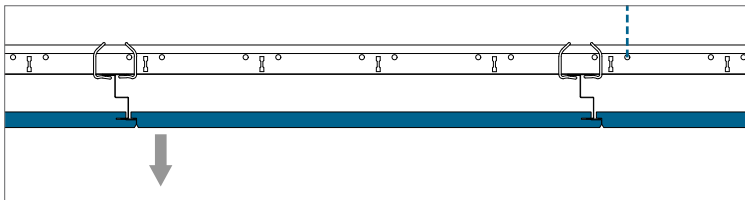

Colóquelo con cuidado en su posición.

## Profundidad mínima de la instalación (mm)

Los paneles instalados en Rockfon System T24 Stepped Z D brindan una capacidad de desmontaje total. El sistema se caracteriza por la capacidad de los paneles, durante el montaje o desmontaje, nunca pasan por encima del sistema de la perfilería donde suele haber instalaciones.

La profundidad de la instalación se define por la distancia entre la cara vista del panel y la parte inferior del techo/forjado. Además de las instrucciones en la tabla del lado derecho, el perfil en Z también se puede montar directamente en el forjado con soportes, en este caso  $D = 69$  mm. D corresponde a la profundidad mínima de instalación para una instalación y desmontabilidad sencilla de los paneles.

Espesor del panel	Dimensiones modulares	D
mm		
20	600 x 600	119
25	1200 x 1200	119

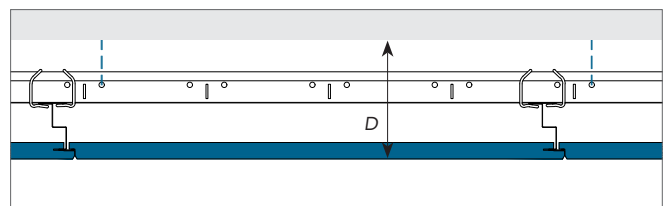

## Opciones de acabados periféricos

A continuación presentamos ejemplos de acabados periféricos. Para más información en [www.rockfon.es](http://www.rockfon.es)

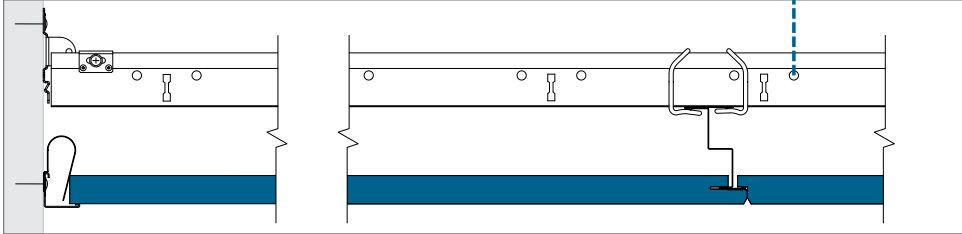

Remate en L.

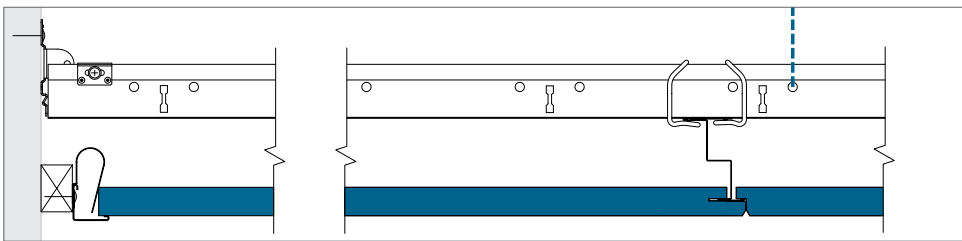

Remate escalonado en W y en L.

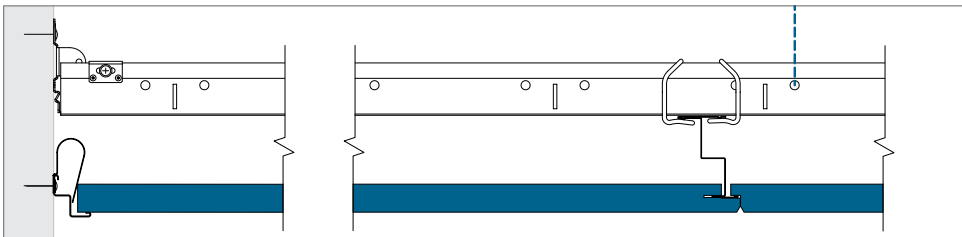

Remate escalonado en W.

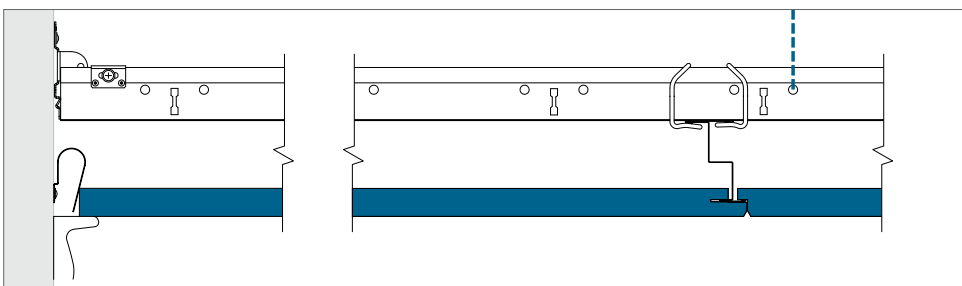

Remate de madera.

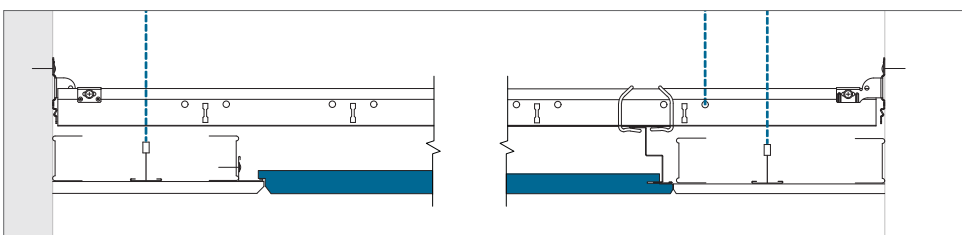

Acabado de escayola.

## Integración de las instalaciones

**Los paneles de techo Rockfon son fáciles de cortar, lo que facilita la integración de otras instalaciones en los paneles Rockfon. Los cortes se pueden realizar con un simple cúter.**

Cuando el sistema esté listo para llevar la carga, Rockfon recomienda usar piernas de apoyo o brazos de soporte para distribuir el peso de las instalaciones. El tamaño del soporte no debe superar la dimensión modular de 600 x 600 mm. Se recomienda usar cuelgues adicionales para contrarrestar la deflexión en el sistema de techo. Cuando se utilizan las piernas de apoyo para distribuir el peso de la instalación, abarcar un máximo de 600 mm y usar cuelgues adicionales para compensar una posible deflexión del sistema de techo.

### Configuración

Una configuración adecuada del espacio de trabajo reducirá la necesidad de reorganizar y la cantidad de paneles dañados. Rockfon recomienda preparar la configuración del espacio con suficiente anticipación, junto con otros instaladores que trabajarán sobre o cerca del techo suspendido. De este modo, no se dañará los paneles de techo y se evitará manchas en la superficie del techo, lo cual reducirá costes de ejecución.

Cuando instale luminaria modular en Rockfon System Stepped Z, tenga en cuenta el diseño de canto especial y el tamaño del módulo de esta solución. Debido al diseño de la placa de techo, se debe elegir un tipo especial de luminaria para crear una superficie de techo estéticamente agradable y bien nivelada. El tamaño real de la placa del techo es casi igual que el tamaño del módulo y la superficie frontal de la placa del techo se encuentra aprox. 11 mm por debajo de la parte delantera del perfil en T.

### Descripción general de la capacidad de carga

	Peso de las instalaciones		
	< 0,25 kg/pieza	0,25<peso<3kg/pieza >	> 3,0 kg/pieza
Integración de instalaciones pequeñas; focos o lámparas o empotradas, altavoces, ventilación, etc.	Dibujo A	Dibujo B	Colgar de forma separada
Integración de instalaciones grandes; lámparas (empotradas), altavoces, ventilación, etc.	Dibujo A	Dibujo B	Colgar de forma separada

Al integrar las instalaciones en el Rockfon System T24 Stepped Z D siempre debe respetar las regulaciones regionales y los códigos de edificación si son más estrictos que las restricciones de capacidad de carga que Rockfon recomienda en la tabla de arriba.

Póngase en contacto con el servicio técnico Rockfon para obtener más información sobre accesorios de iluminación adecuados y la disponibilidad de planos CAD de los diferentes servicios integrados en el sistema Rockfon System T24 Stepped Z D. Las soluciones especiales con servicios integrados, si están disponibles, se muestran en la página 10 de este documento; 'Herramientas'.



### Dibujo A

Integración de focos o lámparas empotradas, detector de humos, altavoz, etc. (peso: < 0,25 kg/pieza).  
Rockfon recomienda instalar los focos o lámparas empotradas en el centro del panel.

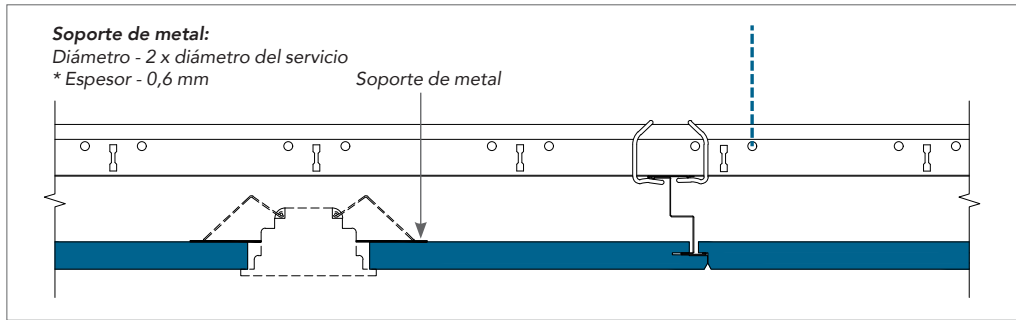

### Dibujo B

Integración de foco, lámpara de techo, detector de humo, altavoz, etc. (peso: entre 0,25 kg y 3,0 kg/pieza). Se recomienda usar un soporte (refuerzo de contrachapado) para distribuir la carga sobre la perfilería o piernas de soporte para distribuir la carga sobre el sistema de perfilería. Se recomienda también usar cuelgues adicionales para reducir la flexión, e instalar la iluminación en el centro del panel.

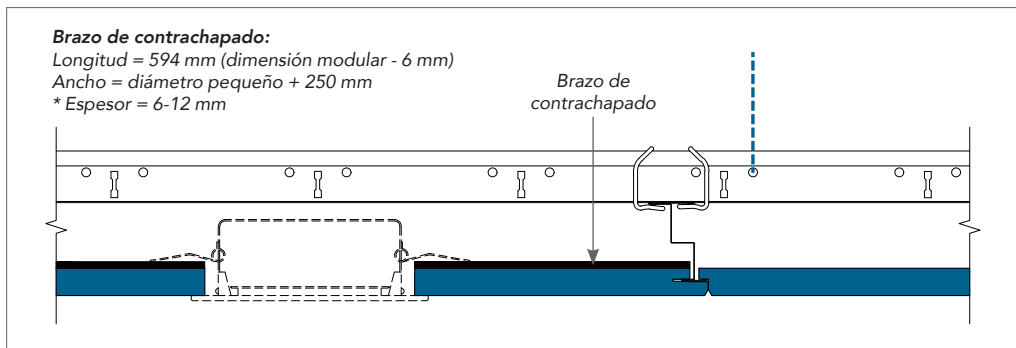

\* El espesor del brazo de contrachapado debe adaptarse según el peso, el tamaño y la posición de los materiales (como foco o altavoz). El brazo de contrachapado o de metal no debe doblarse después de la instalación de los materiales.

## Recomendaciones generales para la instalación

### Unión entre el techo y la pared u otra superficie vertical

Los acabados periféricos deben fijarse en las superficies verticales y al nivel requerido, mediante las piezas de colocación apropiadas, cada 300-450 mm. Asegúrese de que las juntas a tope entre las longitudes de los acabados adyacentes estén limpias y de que el acabado no tenga surcos y se mantenga rectilíneo y nivelado. Para mejorar la estética, use la mayor longitud de acabado que sea posible. La longitud de corte mínima recomendada es de 300 mm.

### Remates de madera, molduras o metal

No deben utilizarse remates de madera, molduras o metal con techos ignífugos/cortafuegos.

### Unión entre el techo y una superficie vertical redondeada

El uso de acabados periféricos redondeados es el método más apropiado. Rockfon puede proporcionar información bajo petición.

### Esquinas

Se deben unir las esquinas de los acabados periféricos en inglete. Se aceptan encajes solapados para los acabados de metal en conexiones de esquinas internas, a menos que se especifique lo contrario.

### Perfilería

A menos que se indique lo contrario, se debe colocar el techo desde centro hacia el exterior. Los cuelgues deben fijarse en los perfiles primarios a intervalos de 1200 mm (o menos con cargas más pesadas). El ancho de los paneles periféricos debe superar los 200 mm.

Los perfiles primarios deben colocarse a intervalos de 1200 mm.

Para instalar la perfilera, asegúrese de que los perfiles en T estén perfectamente alineados horizontalmente, y que las diagonales estén iguales (ver recomendaciones y tolerancias en la página 5). Los empalmes del perfil primario deben estar esparcidos. Debe colocarse un cuelgue a 150 mm del elemento de dilatación y a 450 mm del extremo del perfil primario.

Pueden ser necesarios cuelgues adicionales para soportar el peso de las instalaciones del techo. Si se usan cuelgues directos, se debe usar un clavo de anclaje para colocar el cuelgue al bulbo del perfil primario.

### Paneles

Para el montaje de paneles Rockfon, se recomienda utilizar guantes limpios revestidos de nitrilo o poliuretano a fin de no dejar huellas ni manchar la superficie.

Para mejorar el entorno de trabajo, recomendamos a los instaladores seguir siempre los métodos habituales de trabajo y los consejos de instalación incluidos en nuestros embalajes.

Es muy fácil realizar los cortes con un cuchillo puntiagudo. Todas las caídas en obra y residuos deben tratarse según la normativa local de obras.

Recomendamos que los paneles de 1800 x 600 mm o más grandes hasta 2400 mm de largo se instalen por dos personas.

**¡Atención!** Ciertas superficies lisas y mates son direccionales. Para garantizar la coherencia del techo definitivo, es importante instalar los paneles en la dirección que indica la flecha situada detrás de cada panel.

## Herramientas

Rockfon ha desarrollado herramientas específicas disponibles en [www.rockfon.es](http://www.rockfon.es)



Visita nuestro portal BIM para que el diseño de tu proyecto sea más fácil.

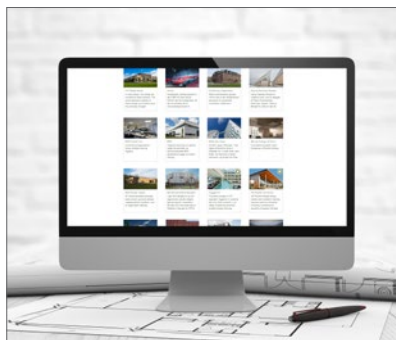

Consulta nuestra biblioteca de proyectos de referencia en nuestra página Web.

# Sounds Beautiful

