

GUÍA DE INSTALACIÓN

Rockfon® System Universal Baffle™



Sistema de baffles en marco

- Una solución acústica idónea donde no es posible instalar un falso techo
- Instalación rápida y fácil
- Disponible con múltiples métodos de suspensión
- Un sistema acústico robusto que protege los cantos del baffle de los daños

Descripción

Rockfon System Universal Baffle es un sistema de baffles acústicos que consiste en un baffle de lana de roca de 50 mm. Sus cantos están cubiertos por un robusto marco de acero galvanizado que ofrece múltiples opciones de instalación. Ambos lados del baffle están cubiertos con un velo mineral suave y estéticamente agradable.

Hay tres opciones de instalación disponibles: **Solución Rockfon Baffle Riel de Soporte**, **Solución Rockfon Baffle T24** y **Soluciones de Juego de Suspensión Rockfon Baffle Design/Classic**.

Este sistema es ideal para los espacios y edificios donde el uso de techos suspendidos tradicionales no es técnicamente apropiado (por ejemplo, donde se utilizan los principios de masa térmica en el diseño de edificios) y donde se necesita un diseño de techo diferente. Es una solución apropiada y flexible que contribuye a lograr una acústica adecuada en salas de construcciones nuevas y realizar mejoras acústicas en edificios existentes. Es fácil y rápido de instalar.

Restricciones

Debido al riesgo de corrosión, los accesorios de suspensión de Rockfon System Universal Baffle no deben usarse en piscinas o al aire libre. Rockfon System Universal Baffle no debe colocarse en áreas sujetas a cargas de viento y corrientes de aire.

Baffle - canto 4F

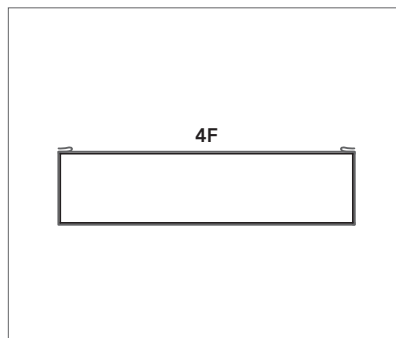

Rockfon Universal Baffle canto 4F.

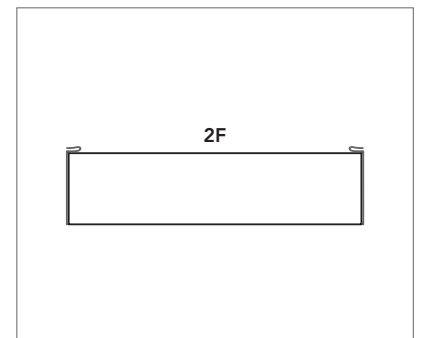

Rockfon Universal Baffle canto 2F.

Prestaciones



Seguridad contra fallas

Clase B (EN 13964:2014)



Resistencia a la corrosión

Clase B (EN 13964:2014)

Instalación

Se ofrecen 3 tipos de soluciones que proporcionan flexibilidad de diseño e instalación:

1	Solución Rockfon Baffle Riel de Soporte.....	4
2	Solución Rockfon Baffle T24.....	8
3	Soluciones de Juego de Suspensión Rockfon Baffle Design/ Classic.....	13

1. Solución Rockfon Baffle Riel de Soporte



Rockfon Universal Baffles en filas paralelas - en Rieles de Soporte.

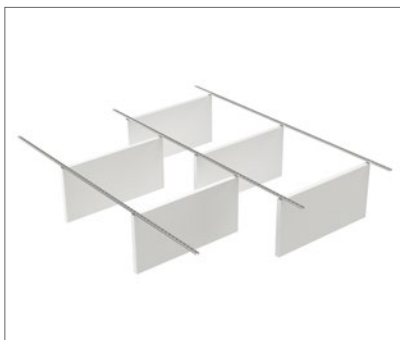

Solución Rockfon Baffle Riel de Soporte con una instalación escalonada.



Rockfon Universal Baffle fijado al Riel de Soporte

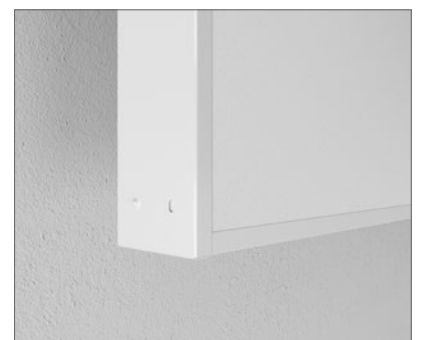

Perforaciones en el extremo de los baffles para garantizar una buena alineación.

1. Solución Rockfon Baffle Riel de Soporte

Componentes del sistema y guía de consumo*

Baffle	Dimensiones (mm)	Embalaje	Peso	Distancia entre las filas de baffles**		
				1200	600	300
Rockfon Universal Baffle 4F	1200 x 600 x 50	6 pcs/caja	24,0 kg/caja	0,69 pzas/m ²	1,39 pzas/m ²	2,78 pzas/m ²
	1200 x 450 x 50	6 pcs/caja	19,2 kg/caja			
	1200 x 300 x 50	12 pcs/caja	30,3 kg/caja			
	1800 x 600 x 50	6 pcs/caja	33,5 kg/caja	0,46 pzas/m ²	0,93 pzas/m ²	1,85 pzas/m ²
	1800 x 300 x 50	12 pcs/caja	18,0 kg/caja			
Rockfon Universal Baffle 2F	1200 x 600 x 50	6 pcs/caja	20,2 kg/caja	0,69 pzas/m ²	1,39 pzas/m ²	2,78 pzas/m ²
	1200 x 450 x 50	6 pcs/caja	14,2 kg/caja			
	1200 x 300 x 50	12 pcs/caja	20,9 kg/caja			
Accesorios						
① Riel de Soporte Rockfon Baffle, 1,0 mm Galva	3000 x 30 x 30	8 pcs/caja	25 kg/caja	0,28 pzas/m ²	0,56 pzas/m ²	1,11 pzas/m ²
② Riel de Soporte Rockfon Baffle, 1,0 mm, Blanco	3000 x 30 x 30	8 pcs/caja	25 kg/caja			
③ Riel de Soporte Rockfon Baffle, 1,0 mm, Negro	3000 x 30 x 30	8 pcs/caja	25 kg/caja			
④ Clip de Fijación Rockfon Baffle + Perno M6		24 pcs/caja	0,4 kg/caja	2 pzas/baffle		
⑤ Conector de Riel de Soporte Rockfon Baffle***		48 pcs/caja	1,5 kg/caja	1 pza/Riel de Soporte		
⑥ Tope de Riel de Soporte Rockfon Baffle***		48 pcs/caja	0,7 kg/caja	2 pzas/fila		

* Para deflectores en filas paralelas, sin espacios.

** Distancia central entre las filas de baffles (mm).

*** Solamente si se requiere.

Accesorios

1. Riel de Soporte Rockfon Baffle, Galva



2. Riel de Soporte Rockfon Baffle, Blanco



3. Riel de Soporte Rockfon Baffle, Negro



4. Clip de Fijación Rockfon Baffle + Perno M6



5. Conector de Riel de Soporte Rockfon Baffle



6. Tope de Riel de Soporte Rockfon Baffle



1. Solución Rockfon Baffle Riel de Soporte

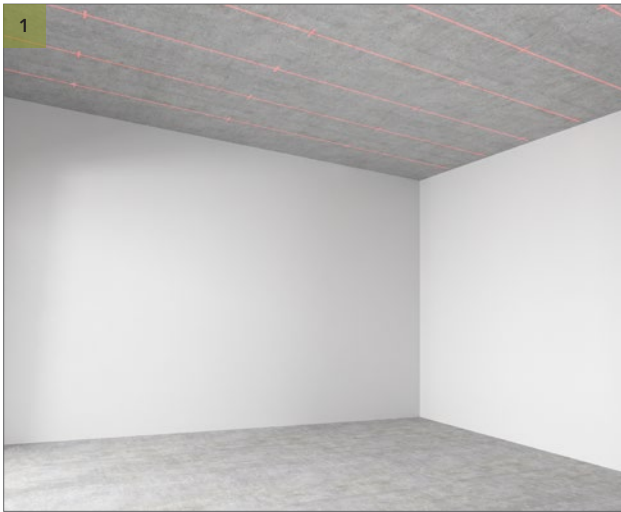

Use un láser para marcar simétricamente los puntos de perforación en líneas rectas. Marque los puntos de perforación en el techo, en los extremos del Riel de Soporte y uno en el medio.



Taladre agujeros para el Riel de Soporte. Use fijaciones adecuadas para el techo.



Fije los Rieles de Soporte al techo y nivélelos adecuadamente. Cuando sea necesario, considere el uso de juntas flexibles, p. ej. juntas de goma o espuma, entre el Riel de Soporte y el techo para compensar la superficie desigual del techo y nivelar los Rieles de Soporte. Recuerde usar fijaciones adecuadas para el techo. Si es necesario, utilice el Tope Final al extremo del Riel de Soporte.

Nota: si el Riel de Soporte no está nivelado, ¡los baffles tampoco están nivelados!

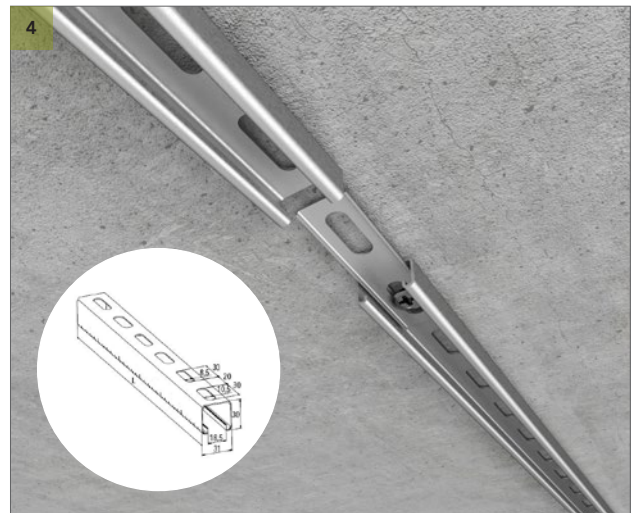

Al instalar varias longitudes de Riel, si es necesario, use los conectores de Riel de Soporte Rockfon Baffle. Cuando se utiliza el Conector, solo se necesita un punto de fijación en el conector en lugar de dos.

1. Solución Rockfon Baffle Riel de Soporte



Conecte un clip de fijación a ambos extremos de los baffles con una llave hexagonal y un perno M6. Asegúrese de que los clips estén ubicados paralelos a la longitud del baffle.



Fije los baffles al Riel de Soporte. Es seguro cuando hace "clic".



Fije los baffles en el Riel de Soporte en la posición correcta, según sea necesario. Es posible "afinar" la posición del baffle posteriormente.

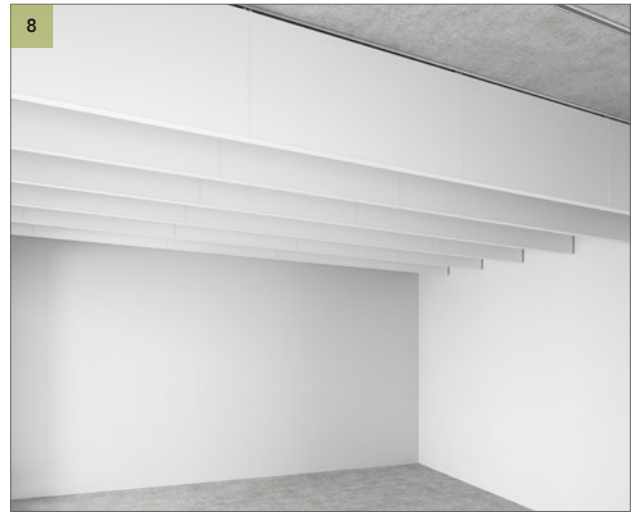

Instale los Universal Rockfon Baffles restantes y recuerde usar las perforaciones en los extremos de los baffles para garantizar alineamiento.

2. Solución Rockfon Baffle T24

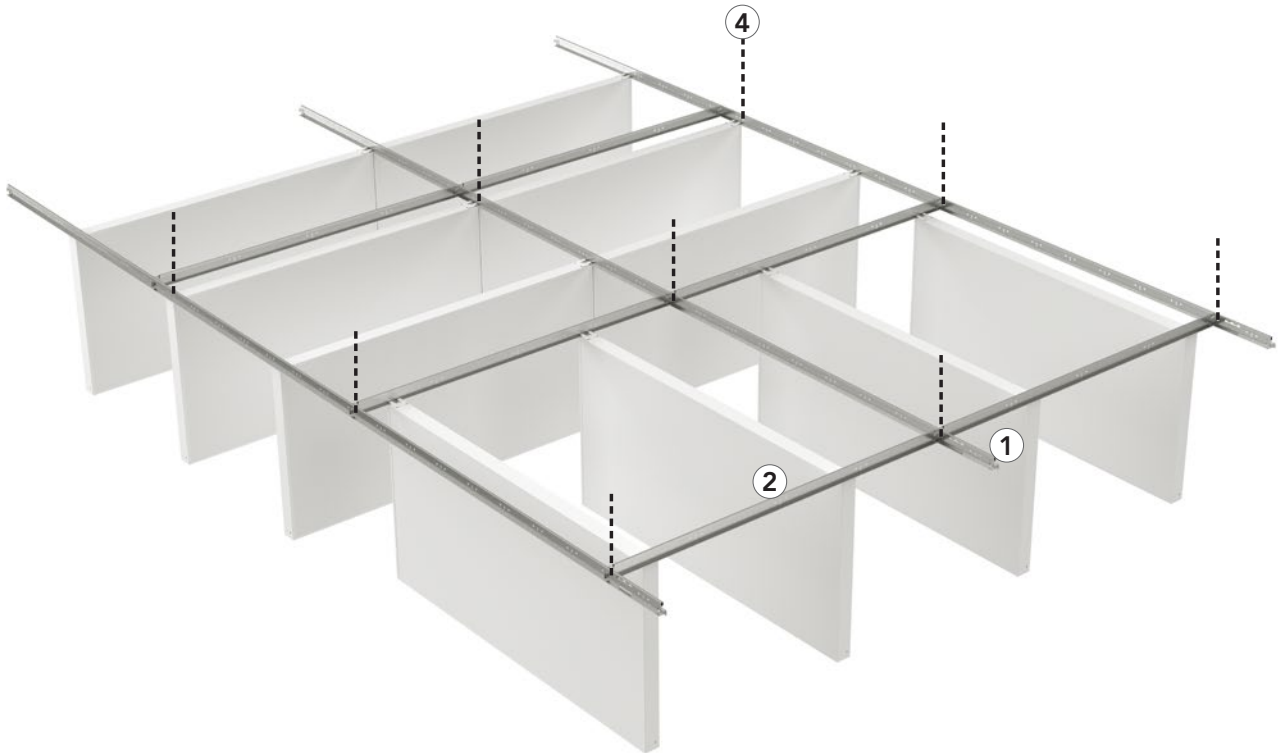

Rockfon Industrial Baffle fijado a un perfil Chicago Metallic T24.



Rockfon Industrial Baffle fijado entre los perfiles Chicago Metallic T24.



Perforaciones en el extremo de los baffles para garantizar una buena alineación.

2. Solución Rockfon Baffle T24

Componentes del sistema y guía de consumo*

Baffles	Dimensiones (mm)	Embalaje	Peso	Distancia entre las filas de baffles**		
				1200	600	300
Rockfon Universal Baffle 4F	1200 x 600 x 50	6 pcs/caja	24,0 kg/caja	0,69 pcs/m ²	1,39 pcs/m ²	2,78 pcs/m ²
	1200 x 450 x 50	6 pcs/caja	19,2 kg/caja			
	1200 x 300 x 50	12 pcs/caja	30,3 kg/caja			
	1800 x 600 x 50	6 pcs/caja	33,5 kg/caja	0,46 pcs/m ²	0,93 pcs/m ²	1,85 pcs/m ²
	1800 x 300 x 50	12 pcs/caja	18,0 kg/caja			
Rockfon Universal Baffle 2F	1200 x 600 x 50	6 pcs/caja	20,2 kg/caja	0,69 pcs/m ²	1,39 pcs/m ²	2,78 pcs/m ²
	1200 x 450 x 50	6 pcs/caja	14,2 kg/caja			
	1200 x 300 x 50	12 pcs/caja	20,9 kg/caja			
Chicago Metallic T24 Click 2890 y accesorios				Consumos (1200 mm Baffles)		
① Perfil primario T24 Click 3600	3600 (1200 mm centros)	15 pcs/caja	19,5 kg/caja	0,83 lm/m ²	0,83 lm/m ²	0,83 lm/m ²
② Perfil secundario T24 Click 1200		45 pcs/caja	15,7 kg/caja	0,83 lm/m ²	0,83 lm/m ²	0,83 lm/m ²
④ Cuelgues rápidos HH 320		100 pcs/caja	30 kg/caja	0,69 pcs/m ²	0,69 pcs/m ²	0,69 pcs/m ²
Chicago Metallic T24 Click 2890 y accesorios				Consumption (1800 mm Baffles)		
① Perfil primario T24 Click 3600	3600 (1800 mm centros)	15 pcs/caja	19,5 kg/caja	0,56 lm/m ²	0,56 lm/m ²	0,56 lm/m ²
③ Perfil secundario T24 Click 1800		25 pcs/caja	16,2 kg/caja	0,83 lm/m ²	0,83 lm/m ²	0,83 lm/m ²
④ Cuelgues rápidos HH 320		100 pcs/caja	30 kg/caja	0,46 pcs/m ²	0,46 pcs/m ²	0,46 pcs/m ²

* Para baffles en filas paralelas, sin espacios.

** Distancia central entre las filas de baffles (mm).

Chicago Metallic T24 Click 2890

1. Perfil primario T24 Click 3600



2. Perfil secundario T24 Click 1200



3. Perfil secundario T24 Click 1800



Accesorios

4. Cuelgue rápido



2. Solución Rockfon Baffle T24

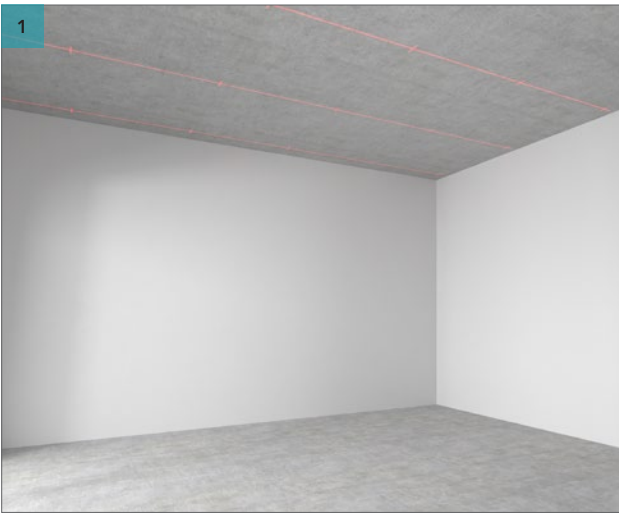

Use un láser para marcar simétricamente los puntos de perforación en líneas rectas. Marque los puntos de perforación en el techo cada 1200 mm, tanto en largo como en ancho.



Taladre donde haya marcado los puntos de perforación.



Use fijaciones que adecuadas para el techo.
Inserte un cáncamo cerrado en el techo.



Fije cuelgues rápidos (o cuelgues de ángulo rígido) a los cáncamos cerrados y recuerde asegurarlos cerrando el gancho superior. Se pueden usar cuelgues de suspensión alternativos.

2. Solución Rockfon Baffle T24



Conecte el perfil primario T24 3600 a la parte inferior de los cuelgues rápidos y recuerde asegurarlos cerrando el gancho inferior.



Instale un perfil secundario Click T24 1200 mm en los perfiles primarios cada 1200 mm.

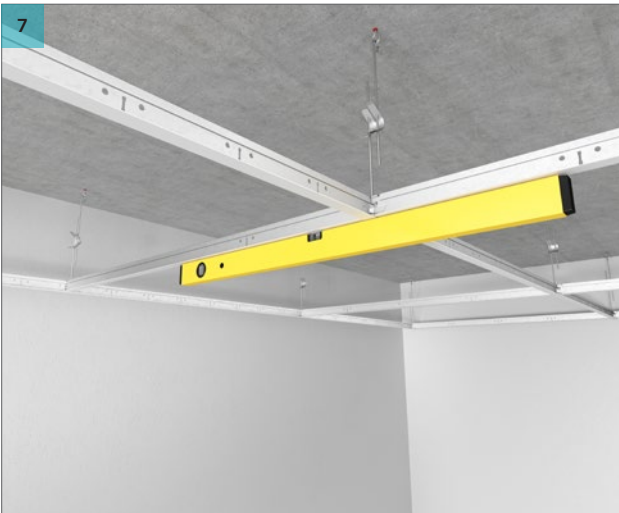

Ajuste el nivel de los perfiles T24 utilizando muelles de cuelgues rápidos. Asegúrese de que la perfilería esté nivelada antes de instalar baffles.

Nota: si la perfilería T24 no está nivelada, ¡los baffles tampoco están nivelados!



Fije el Rockfon Industrial Baffle a la perfilería suspendida Chicago Metallic T24.

2. Solución Rockfon Baffle T24



8b Fije el Rockfon Universal Baffle a la perfilera suspendida T24. Puede usar las ranuras de los perfiles T24 para alinear los Rockfon Universal Baffles.



9 Rockfon Universal Baffles suspendidos entre perfiles T24.



10 Fije los Rockfon Universal Baffles restantes a la perfilera T24 y alinéelos utilizando las perforaciones en el extremo de los baffles.

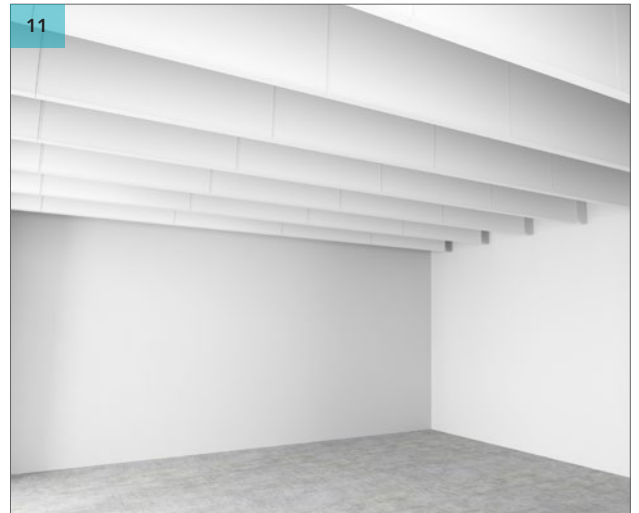

11 Coloque todos los Rockfon Universal Baffles restantes en la sala.

3. Soluciones de Juego de Suspensión Rockfon Baffle Design/ Classic

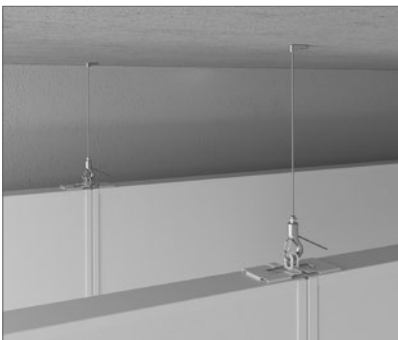

Baffles en filas: suspensión común para dos baffles en una fila.



Rockfon Universal Baffles – ojal de suspensión abierto en posición vertical.

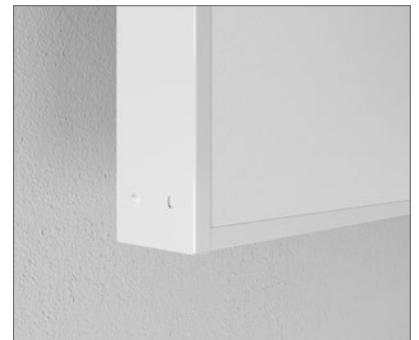

Perforaciones en el extremo de los baffles para garantizar una buena alineación.

3. Soluciones de Juego de Suspensión Rockfon Baffle Design/ Classic

Componentes del sistema y guía de consumo*

Baffles	Dimensiones (mm)	Embalaje	Peso	Distancia entre las filas de baffles**		
				1200	600	300
Rockfon Universal Baffle 4F	1200 x 600 x 50	6 pcs/caja	24,0 kg/caja	0,69 pcs/m ²	1,39 pcs/m ²	2,78 pcs/m ²
	1200 x 450 x 50	6 pcs/caja	19,2 kg/caja			
	1200 x 300 x 50	12 pcs/caja	30,3 kg/caja			
	1800 x 600 x 50	6 pcs/caja	33,5 kg/caja	0,46 pcs/m ²	0,93 pcs/m ²	1,85 pcs/m ²
	1800 x 300 x 50	12 pcs/caja	18,0 kg/caja			
Rockfon Universal Baffle 2F	1200 x 600 x 50	6 pcs/caja	20,2 kg/caja	0,69 pcs/m ²	1,39 pcs/m ²	2,78 pcs/m ²
	1200 x 450 x 50	6 pcs/caja	14,2 kg/caja			
	1200 x 300 x 50	12 pcs/caja	20,9 kg/caja			
Accesorios						
① Juego de Suspensión Rockfon Baffle Design		12 pcs/caja	0,7 kg/caja	1 pc/baffle + 1 pc/row		
② Juego de Suspensión Rockfon Baffle Classic		12 pcs/caja	0,6 kg/caja	1 pc/baffle + 1 pc/row		

* Para baffles en filas paralelas, sin espacios.

** Distancia central entre las filas de baffles (mm).

Accesorios

1. Juego de Suspensión Design



2. Juego de Suspensión Classic



3. Soluciones de Juego de Suspensión Rockfon Baffle Design/ Classic

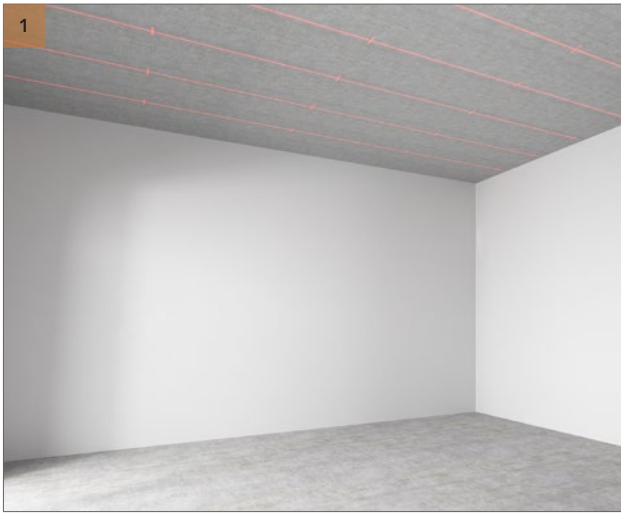

Use un láser para marcar simétricamente los puntos de perforación en líneas rectas. Marque los puntos de perforación en el techo cada 1200 mm.



Taladre donde haya marcado los puntos de perforación.

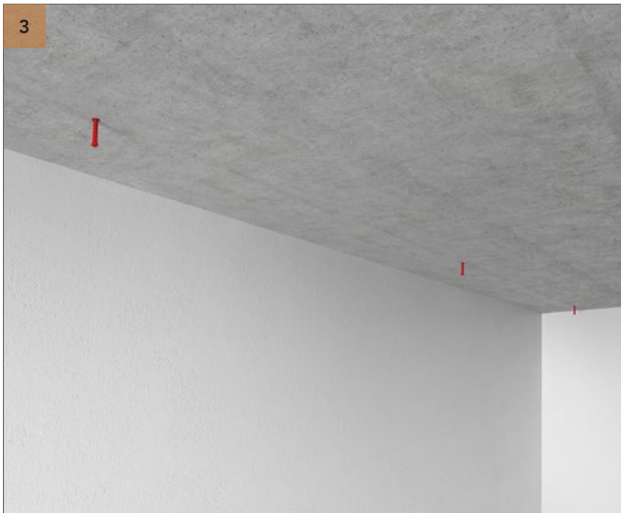

Utilice fijaciones adecuadas para el techo.

3. Soluciones de Juego de Suspensión Rockfon Baffle Design/ Classic

4 - Juego de Suspensión Design



Fije la parte superior del Juego de Suspensiones Rockfon Baffle Design (el que tiene rosca M13 externa) al techo. Use los tornillos de fijación adecuados para el material del techo y lo suficientemente pequeños para la cubierta cilíndrica de los Juegos de Suspensión Rockfon Baffle Design (diámetro máximo de la cabeza 12 mm) - use el símbolo del diámetro.

5a - Juego de Suspensión Design



Deslice el cable de alambre del Juego de Suspensión de Diseño a través de la cubierta cilíndrica, de modo que el ojal del extremo del cable quede oculto en su interior. Atornillelo en la rosca M13. Puede acoplar el gancho ajustable al extremo inferior del alambre.

5b - Juego de Suspensión Classic

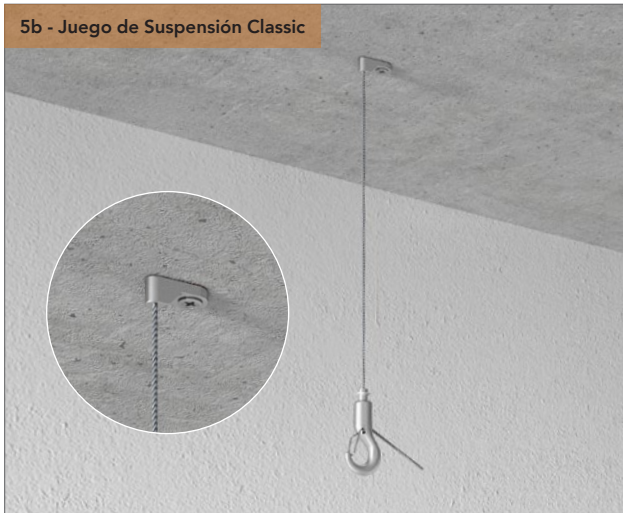

Fije el extremo del cable con ojal de 6,5 mm al techo a través de tornillo de fijación. Puede conectar el gancho ajustable al extremo inferior del alambre.

6

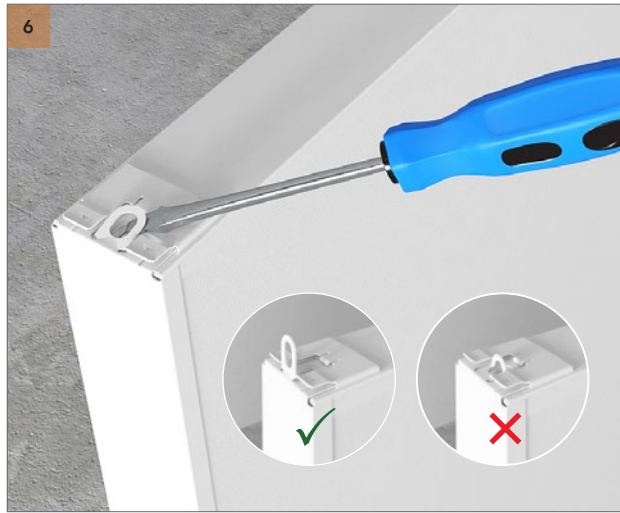

Levante el ojal plano en la parte superior del Rockfon Universal Baffle.

Nota: Asegúrese de que el ojal esté completamente vertical.

3. Soluciones de Juego de Suspensión Rockfon Baffle Design/ Classic



Sujete Rockfon Universal Baffles a los juegos de suspensión con el gancho ajustable.



Coloque un nivel en la parte superior o debajo de los baffles para garantizar su uniformidad. La nivelación se puede hacer soltando el bloqueo del gancho y tirando del cable.



Fije todos los Rockfon Universal Baffles restantes y alinéelos en filas utilizando las perforaciones a los lados de los deflectores.

Recomendaciones generales para la instalación

Estructura de techo segura y nivelada

Asegúrese siempre de que la estructura del techo sea sólida y que tenga una capacidad de carga mínima de 10 kg por punto de suspensión. Asegúrese de que la superficie del techo sea uniforme. De lo contrario, asegúrese de nivelar la superficie del techo si es necesario antes de instalar las soluciones Rockfon Baffles.

Perfilería

A menos que se especifique lo contrario, el techo debe extenderse simétricamente y, cuando sea posible, los cuelgues deben sujetarse con las fijaciones superiores apropiadas a los perfiles primarios en centros de 1200 mm (o menos con mayor carga).

Los perfiles primarios deben colocarse en centros de 1200 mm para los baffles de 1200 mm de largo.

Para los módulos de tamaño 1800 x 600 mm, solo es posible hacer clic en los baffles en los perfiles primarios, al instalarlos perpendicularmente a los perfiles primarios. Esto significa que para el módulo de 1800 x 600 mm los perfiles primarios deben colocarse en centros de 1800 mm.

Para una instalación correcta de la perfilera, asegúrese de que los perfiles en T estén perfectamente alineados horizontalmente y que las diagonales de los módulos sean iguales. Las juntas del perfil primario deben estar escalonadas y debe haber un cuelgue colocado dentro de los 150 mm del elemento de expansión / corte de fuego y dentro de los 450 mm del extremo del perfil primario donde termina en un límite.

Se pueden necesitar cuelgues adicionales para aguantar el peso de los servicios de techo.

Baffles

Se recomienda usar guantes limpios de nitrilo o recubiertos de PU al instalar los baffles Rockfon para evitar huellas dactilares y la contaminación de la superficie.

Para un entorno de trabajo óptimo, recomendamos que los instaladores sigan siempre prácticas de trabajo comunes y los consejos de instalación que se muestran en nuestro embalaje.

Herramientas

Rockfon ha desarrollado herramientas específicas disponibles en www.rockfon.es.



Cree descripciones de nuestros productos en nuestra página Web.

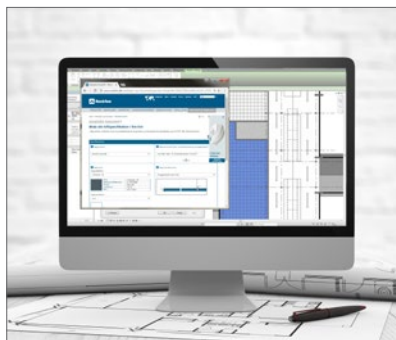

Explore nuestra biblioteca de proyectos referentes en nuestra página Web.



Visite nuestra biblioteca CAD en línea o el portal BIM para obtener asistencia en el diseño de su proyecto.

Sounds Beautiful

