

Rockfon® System Olympia^{Plus} A Impact 1A™

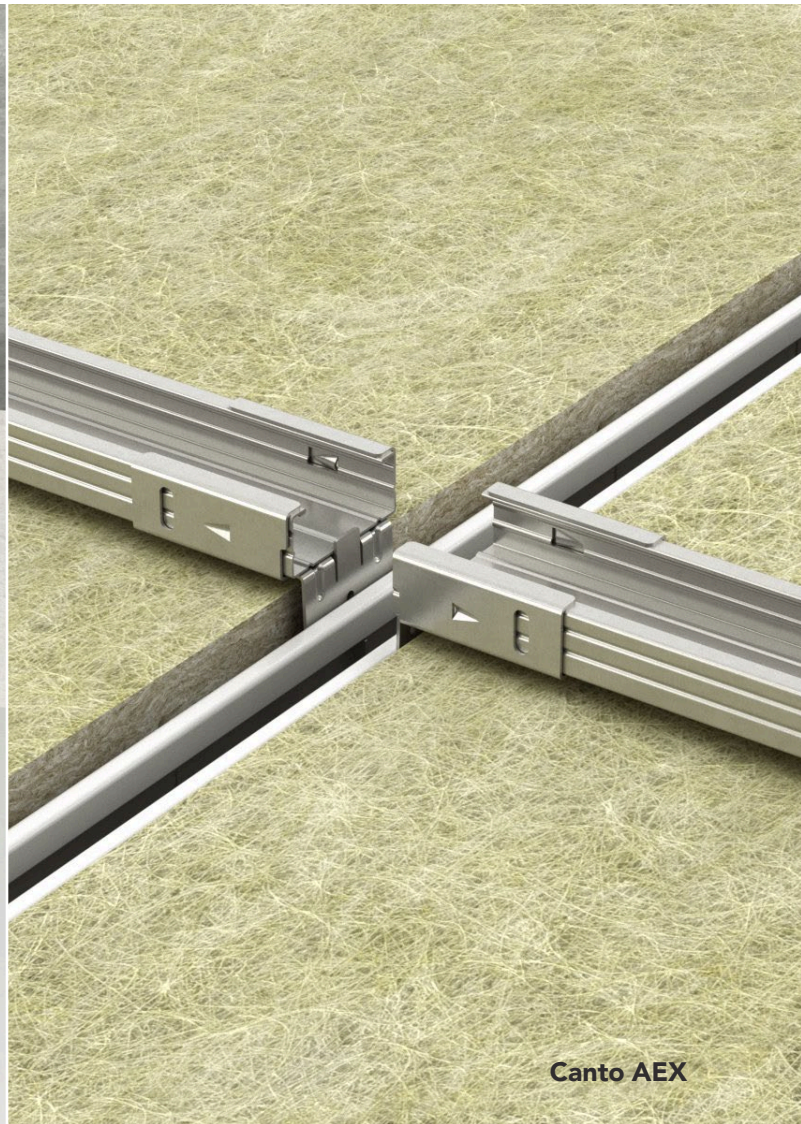

Sistemas de techo para aplicaciones especiales
Resistencia al impacto

- Combinación ideal de buena acústica y resistencia al impacto para pabellones deportivos
- Máxima resistencia al impacto Clase 1A (EN13964-Anexo D)
- Superficie blanca estéticamente atractiva
- Cada panel es desmontable para un acceso fácil y rápido a las instalaciones.

Descripción

Este sistema de alta resistencia al impacto consta de la perfilería Chicago Metallic Bandraster 3050 de 50 mm con un marco de sujeción en forma de H especialmente diseñado que sostiene los paneles resistentes a los impactos Rockfon® Boxer™ de 40 mm en su lugar cuando se exponen al impacto de la pelota. Los perfiles están hechos de acero galvanizado Z100 y pintados de blanco. El sistema está diseñado para suspenderse de forjado mediante

cuelgues nonius. Los conectores transversales Bandraster deben colocarse en perfiles secundarios y luego engancharse y sujetarse mecánicamente a los perfiles primarios con tornillos autorroscantes. En las paredes, los extremos de los perfiles primarios y los secundarios deben conectarse a la pared mediante conectores de pared bandraster. El marco de sujeción se puede instalar después de que se hayan instalado los paneles Rockfon Boxer.

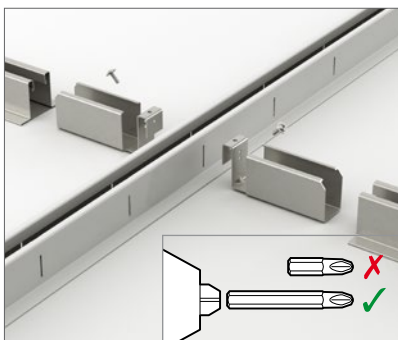
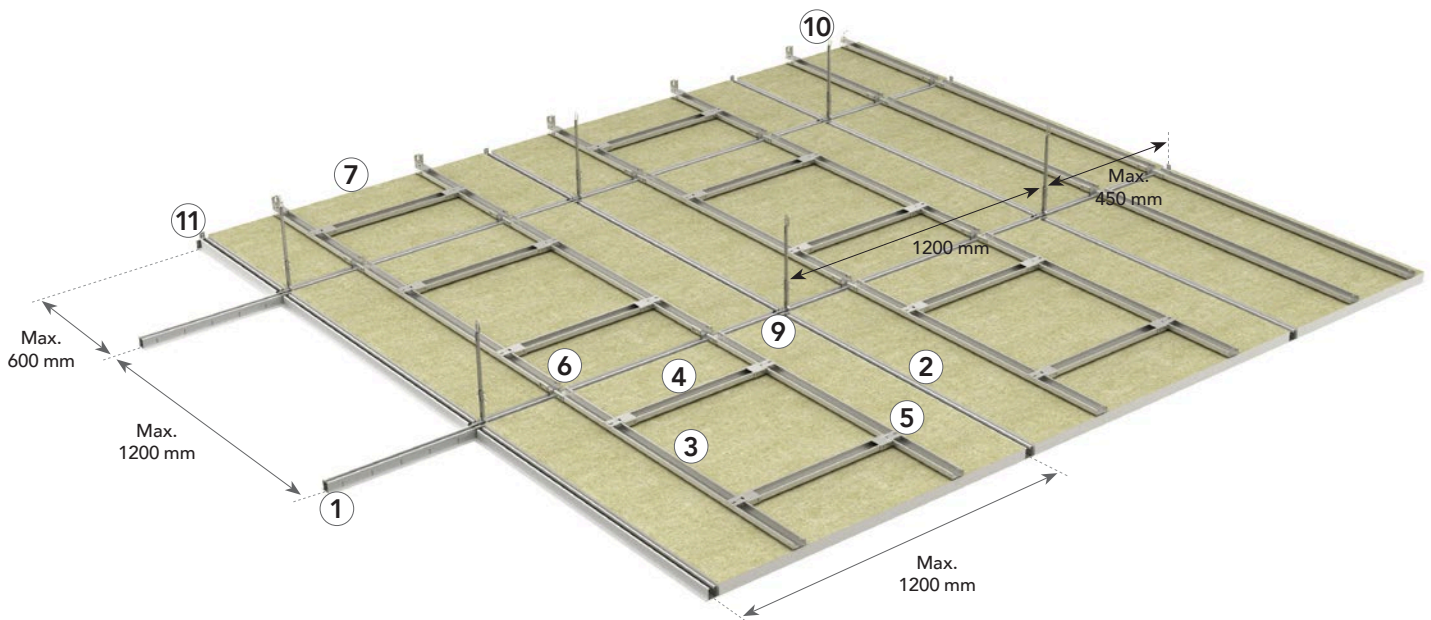

Conexión del perfil secundario al primario.

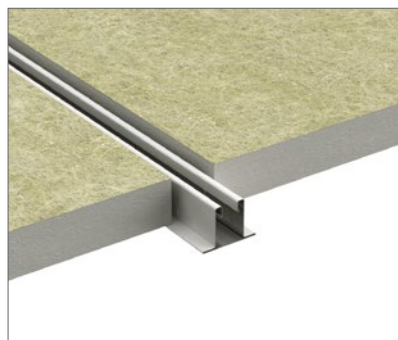

Instalación de Rockfon Boxer.

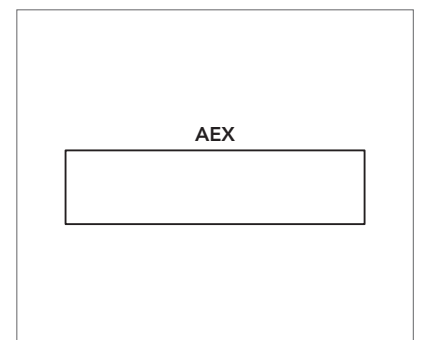

Canto recto AEX garantiza un montaje rápido y un desmontaje completo.

Guía de consumo y componentes del sistema

Panel	Chicago Metallic 50 mm Bandraster 3050		Marco de soporte				Remates	Accesorios				
	1	2	3	4	5	6	7	8	9	10	11	
-	Perfil primario 50 mm, 3600 mm	Perfil secundario 50 mm, 1150 mm	Perfil de soporte en C 1168,6 mm	Perfil de soporte en C 555 mm	Conexión recta	Conexión entre perfil de soporte y Bandraster	Remate perimetral	Acoplamiento Bandraster	Conexión a cruz Bandraster	Cuelgue Nonius	Conexión de pared Bandraster	
Dimensión (mm)	Consumo/m ²											
1166 x 1166	0,70 pcs/m ²	0,83 lm/m ²	0,83 lm/m ²	1,62 lm/m ²	0,77 lm/m ²	2,77 pcs/m ²	2,77 pcs/m ²	1)	0,23 pcs/m ²	1,39 pcs/m ²	0,70 pcs/m ²	1)

1) El consumo depende del tamaño de la habitación.

Paneles: canto AEX



Chicago Metallic 50 mm Bandraster 3050

1. Perfil primario 50 mm, 3600 mm



2. Perfil secundario 50 mm, 1150 mm



Marco de soporte

3/4. Perfil de soporte en C



Marco de soporte

5. Conexión recta para perfiles en C



6. Conexión entre perfil de soporte y Bandraster



Remate

7. Acabado perimetral



Accesorios

8. Acoplamiento Bandraster



9. Conexión a cruz Bandraster



10. Cuelgue Nonius



11. Conexión de pared Bandraster



Prestaciones



Resistencia a los impactos

Clase 1A, se ha probado según la norma oficial EN13964-Anexo D. Las clasificaciones de resistencia a impactos confirman que estos sistemas son resistentes a impactos accidentales u ocasionales.



Capacidad de carga del sistema

		Carga máx. (kg/m ²)	
Distancia de los cuelgues (mm)	Dimensiones modulares (mm)	Flexión máx. de 2,5 mm	Flexión máx. de 4,0 mm
1200	1200 x 1200	20,2	33

La capacidad de carga del sistema se determina de acuerdo con la flexión máxima, correspondiente a 1/500 de la distancia entre suspensiones o a la flexión acumulativa de todos los componentes estructurales, de forma que no exceda 2,5 o 4,0 mm. La capacidad de carga se indica considerando una carga repartida uniformemente en kg/m², sin tener en cuenta el peso del panel.



Resistencia a la corrosión

Clase B (EN13964)



Desmontaje

Los paneles montados en el Rockfon System Olympia^{Plus} A Impact 1A son totalmente desmontables.



Resistencia al fuego

Se han probado y clasificado múltiples sistemas de techo Rockfon según la norma europea EN 13501-2 y/o las normas nacionales. Póngase en contacto con Rockfon para más información.

Paneles compatibles

Rockfon System Olympia^{Plus} A Impact 1A está disponible con los siguientes paneles Rockfon :

		Dimensiones (mm)	
Paneles	Espesor (mm)	1166 x 1166	1200 x 1200
Rockfon Boxer	40	•	•
Rockfon Samson	40	•	•

Instalación de la perfilería

Configuración de la perfilería y de los cuelgues

Este sistema de techo tiene una dimensión modular de 1200 x 1200 mm. A menos que se especifique lo contrario, el sistema de suspensión debe ser simétrico dentro de la habitación.

Si se usa el tamaño (a) al comienzo de la dirección longitudinal, entonces este tamaño también debe usarse en el otro extremo de la habitación. No se recomienda colocar paneles que se hayan cortado a una longitud menor a la mitad del ancho o largo del panel.

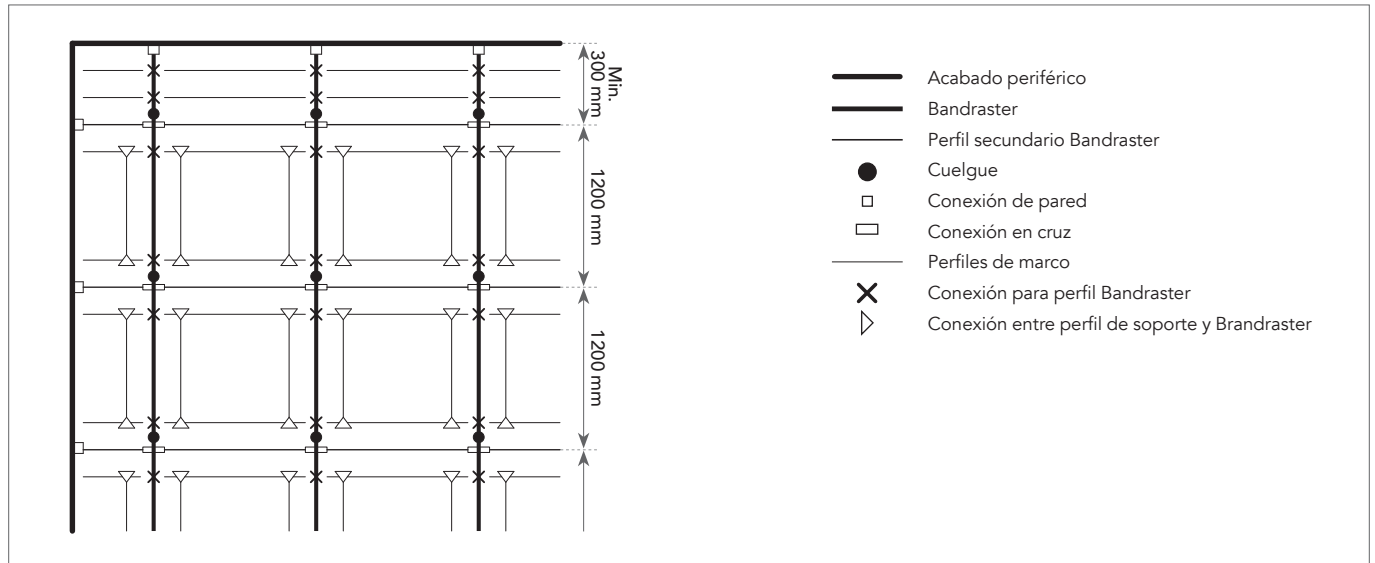

Recomendaciones de instalación

Durante y después de la instalación de la perfilería, es importante comprobar que los perfiles primarios bandraster estén perfectamente alineados horizontalmente. Se recomienda una distancia máxima de +/- 1 mm entre los perfiles, sin acumulación. Esta tolerancia es válida para todas las direcciones.

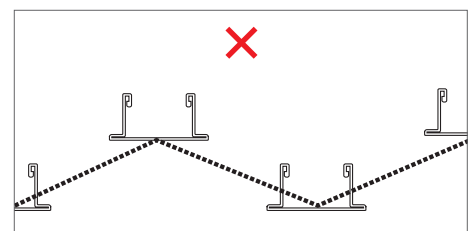
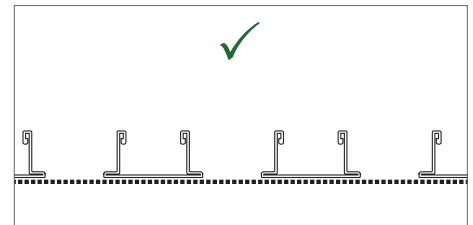

También es importante controlar la perpendicularidad de los ángulos entre los perfiles primarios y secundarios bandraster. Para ello, basta con comparar las medidas de las dos diagonales. Véase las tolerancias recomendadas a la derecha.

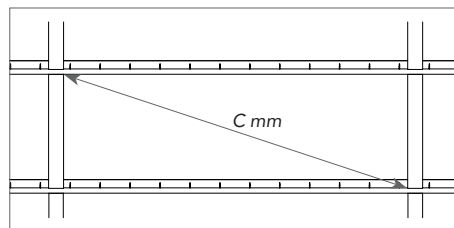

Dimensiones	Diagonal (C)	Tolerancia
1200 x 1200	1626,34	+/- 1,0

Marco de soporte

Los paneles Rockfon (40 mm de espesor) se mantienen en su lugar mediante un marco de soporte en forma de H hecho de 2 perfiles en C de 2 longitudes. Los dos largos perfiles en C conectan dos perfiles primarios, mientras que los dos perfiles en C cortos conectan los dos perfiles en C largos. Los perfiles en C cortos y largos están conectados entre sí mediante el conector para perfil de soporte. Las conexiones

entre perfil de soporte y Bandraster se colocan en el extremo de los perfiles en C largos y se encajan en las ranuras de los perfiles primarios. El marco de soporte en H debe instalarse simétricamente en el módulo de 1200 x 1200 mm.

NB: Las ranuras tienen que estar bien alineadas, de modo que las conexiones entre perfil de soporte y Bandraster puedan encajar en su lugar.

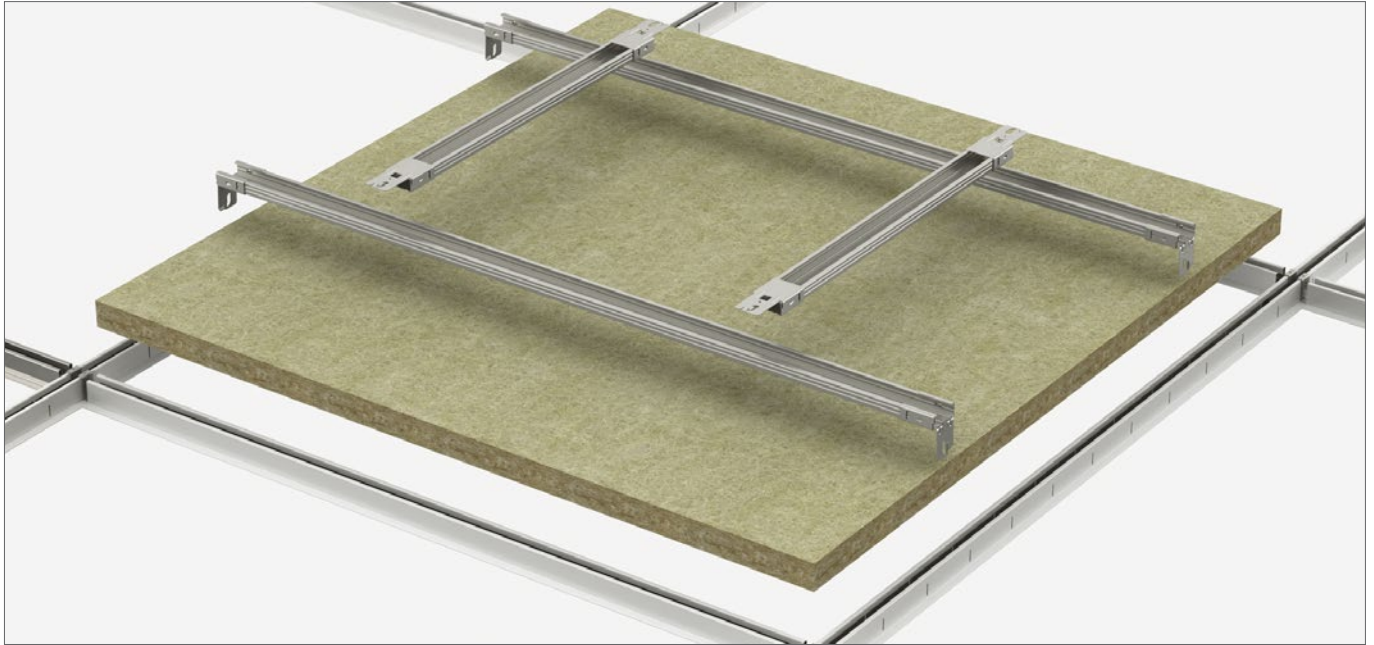

Acabados periférico



Componente de perfilera sujetado a la pared.

Coloque la conexión a cruz en el perfil primario o en el secundario con tornillos autorroscantes. Fije el conector a la pared con las fijaciones adecuadas.



Perfil de sujeción en C fijado a la pared.

Sujeta la conexión de perfil en C al perfil en C utilizando tornillos autorroscantes. Fije la conexión a la pared con las fijaciones adecuadas.

Instalación

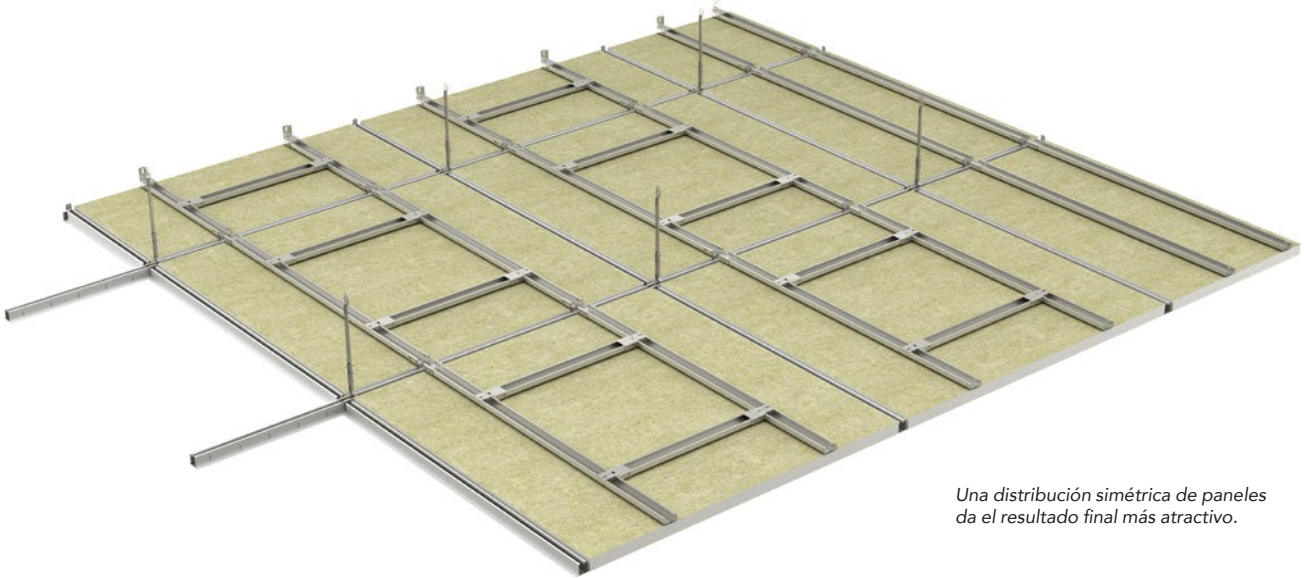

Una distribución simétrica de paneles da el resultado final más atractivo.

Conexión entre el techo y la pared

Las molduras perimetrales deben nivelarse contra una pared (y alinearse). La distancia entre los puntos de fijación de una moldura perimetral no debe superar los 300 mm. Para construcciones resistentes al fuego, los embellecedores perimetrales deben fijarse directamente contra la pared o estar provistos de listones resistentes al fuego.

Conexión entre el techo y superficies verticales curvas

Cuando el techo se conecta con una superficie vertical curva, se deben usar remates preformados.

Desmontaje

Desmontaje de paneles Rockfon

Los paneles se pueden desmontar fácilmente. Debido al espacio entre la parte posterior del panel del techo y la parte inferior del marco de soporte, los paneles se pueden elevar aproximadamente 10 mm.

Todos los paneles se pueden quitar desconectando dos de las cuatro conexiones entre la pared y brandraster de los perfiles secundarios utilizando la herramienta de extracción suministrada o unos alicates o un gancho.



Los paneles se pueden desmontar fácilmente.

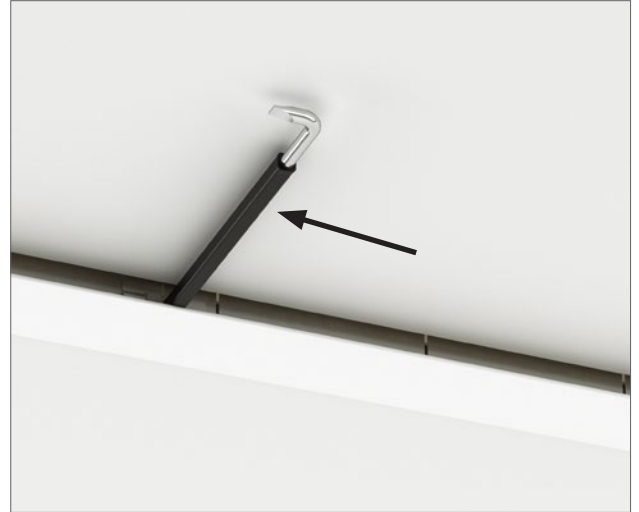

Más información

Resistencia a la corrosión

El sistema cumple con la clase de corrosión B de acuerdo con la tabla 7 de la norma europea de producto EN 13964. Todas las piezas están hechas de acero Z100 (capa mínima de zinc de 100 g / m²). Como resultado, el sistema es adecuado para habitaciones con una humedad relativa máxima del 90% a una temperatura máxima de 30 °C.

Profundidad mínima de la instalación (mm)

Los paneles montados en el Rockfon System Olympia^{Plus} A Impact 1A son totalmente desmontables. La profundidad de la instalación se define por la distancia entre la cara vista del panel y la parte inferior del techo/forjado donde se fijan los cuelgues. D corresponde a la profundidad mínima de instalación para una instalación y desmontabilidad sencilla de los paneles.

Método de instalación	D = profundidad mínima de instalación
Suspendido con cuelgues nonius	200 mm

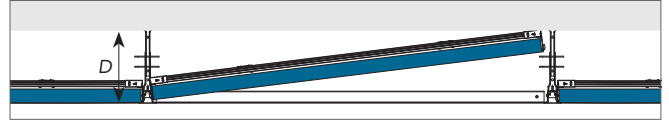

Opciones de acabados periféricos

Encontrará a continuación ejemplos de acabados periféricos. Para más información, consulte www.rockfon.es

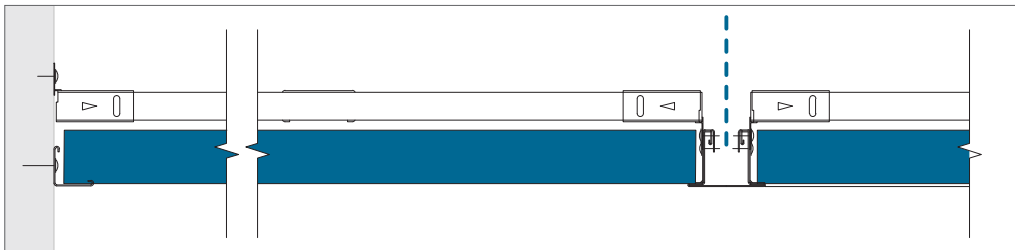

Acabado periférico con remate.

Integración de las instalaciones

Los paneles de techo Rockfon son fáciles de cortar, lo que facilita la integración de otras instalaciones en los paneles Rockfon. Los cortes se pueden realizar con un simple cúter.

Se han probado luces específicas según EN13964 Resistencia al impacto Clase 1A. No se garantiza la resistencia al impacto de otros tipos de luces.

Configuración

Una configuración adecuada del espacio de trabajo reducirá la necesidad de reorganizar y la cantidad de paneles dañados. Rockfon recomienda preparar la configuración del espacio con suficiente anticipación, junto con otros instaladores que trabajarán sobre o cerca del techo suspendido. De este modo, no se dañarán los paneles de techo y se evitarán manchas en la superficie del techo, lo cual reducirá costes de ejecución.

Dibujo A

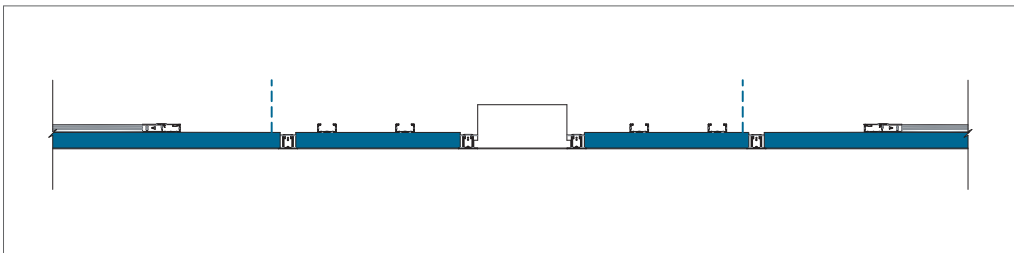

Recomendaciones generales para la instalación

Unión entre el techo y la pared u otra superficie vertical

Los acabados periféricos deben fijarse en las superficies verticales y al nivel requerido, mediante las piezas de colocación apropiadas, cada 300-450 mm. Asegúrese de que las juntas a tope entre las longitudes de los acabados adyacentes estén limpias y de que el acabado no tenga surcos y se mantenga rectilíneo y nivelado. Para mejorar la estética, use la mayor longitud de acabado que sea posible. La longitud de corte mínima recomendada es de 300 mm.

Remates de madera, molduras o metal

No deben utilizarse remates de madera, molduras o metal con techos ignífugos/cortafuegos.

Unión entre el techo y una superficie vertical redondeada

El uso de acabados periféricos redondeados es el método más apropiado. Rockfon puede proporcionar información bajo petición.

Esquinas

Se debe unir las esquinas de los acabados periféricos en inglete. Se aceptan encajes solapados para los acabados de metal en conexiones de esquinas internas, a menos que se especifique lo contrario.

Perfilería

A menos que se indique lo contrario, se debe colocar el techo de forma simétrica y si es posible, el ancho de los paneles periféricos debe superar los 200 mm. Los cuelgues deben fijarse con los elementos de fijación apropiados y en los perfiles primarios a intervalos de 1200 mm (o menos con cargas más pesadas).

Para instalar la perfilería, asegúrese de que los perfiles bandrafter estén perfectamente alineados horizontalmente, y que las diagonales estén iguales (ver recomendaciones y tolerancias en la página 5). Los empalmes del perfil bandrafter deben estar esparcidos y colocados a 450 mm del extremo del perfil bandrafter donde termina en el perímetro. Pueden ser necesarios cuelgues adicionales para soportar el peso de las instalaciones del techo.

Paneles

Para el montaje de paneles Rockfon, se recomienda utilizar guantes limpios revestidos de nitrilo o poliuretano a fin de no dejar huellas ni manchar la superficie.

Es muy fácil realizar los cortes con un cuchillo puntiagudo. Todas las caídas en obra y residuos deben tratarse según las normativas locales de obras.

¡Atención! Ciertas superficies lisas y mates son direccionales. Para garantizar la coherencia del techo definitivo, es importante instalar los paneles en la dirección que indica la flecha situada detrás de cada panel.

Herramientas

Rockfon ha desarrollado herramientas específicas disponibles en www.rockfon.es



Visita nuestro portal BIM para que el diseño de tu proyecto sea más fácil.

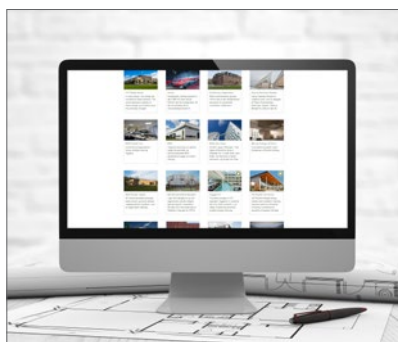

Consulta nuestra biblioteca de proyectos de referencia en nuestra página Web.

Sounds Beautiful

