

GUÍA DE INSTALACIÓN

# Rockfon® System Eclipse Island™

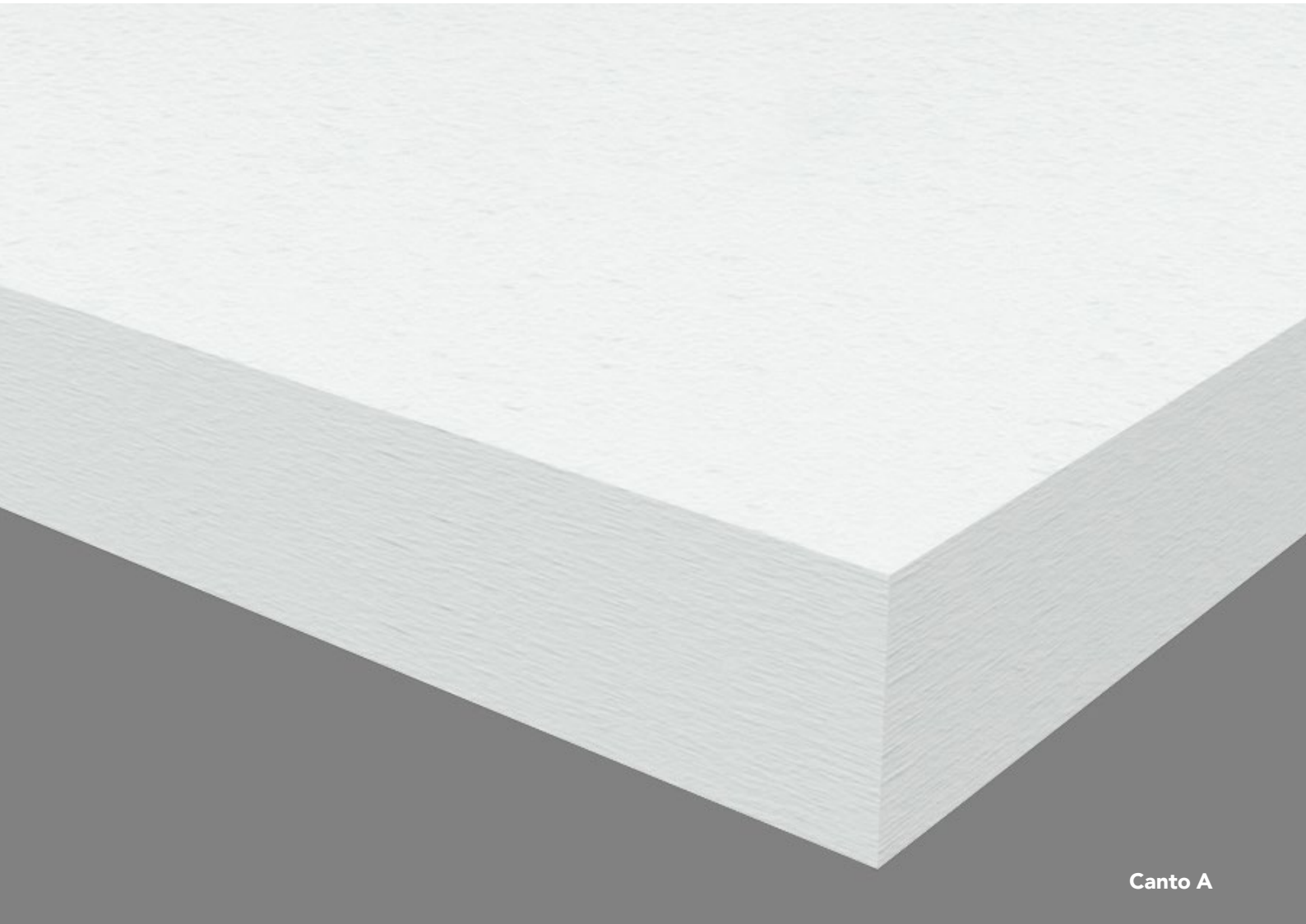

## Sistema de islas sin marco

- La solución idónea para estancias en que, por motivos técnicos o estéticos, no es posible instalar un falso techo
- La solución perfecta para mejorar la acústica de cualquier estancia
- Disponible en diferentes formas y colores
- Instalación rápida y sencilla

**Sounds Beautiful**

## Descripción

**Rockfon System Eclipse Island** es una solución acústica sin marco disponible en varias formas geométricas y viene en tres versiones diferentes con canto A recto pintado, de diseño minimalista. Rockfon Eclipse está cubierta por un velo de superficie lisa y color blanco mate con propiedades antiestáticas, que prolongan la vida útil del producto. Si quiere añadir color a su proyecto, puede elegir Rockfon Eclipse Color, que viene en una variedad de colores predefinidos \*, o Rockfon Eclipse Customised, que es nuestra oferta de colores por encargo. La cara trasera de la isla está cubierta por un velo acústico de color blanco.

Rockfon Eclipse puede instalarse bajo un forjado, un sistema de perfilera T24 o un techo de yeso ya existentes. Se puede fijar directamente a la estructura del forjado utilizando los accesorios específicamente diseñados para ello. El Rectángulo Rockfon Eclipse, de 2360 x 1160 x 40, tiene 2 pletinas de aluminio especiales integradas en la parte posterior de la isla que proporcionan una mayor estabilidad durante la instalación.

El sistema acústico es perfecto para estancias y edificios cuando, por motivos técnicos, no resulta apropiado utilizar un falso techo tradicional (por ejemplo, cuando se ha utilizado el principio de masa térmica en el diseño del edificio) o cuando resulta estéticamente poco atractivo. Se trata de una solución flexible y adecuada para realizar mejoras acústicas en el interior de edificios existentes.

### Restricciones

No se deben utilizar los accesorios de suspensión de Rockfon System Eclipse Island en piscinas o en exteriores, ya que podrían verse afectados por la corrosión. Tampoco debe utilizarse Rockfon System Eclipse Island en zonas sometidas a cargas de viento y corrientes de aire.

Rockfon no recomienda instalar Islas Eclipse con cantos uno contra el otro. Se recomienda mantener un espacio de 4 mm entre 2 islas Eclipse.

\* Consulte nuestra ficha técnica de Rockfon Eclipse Color para ver los colores disponibles.

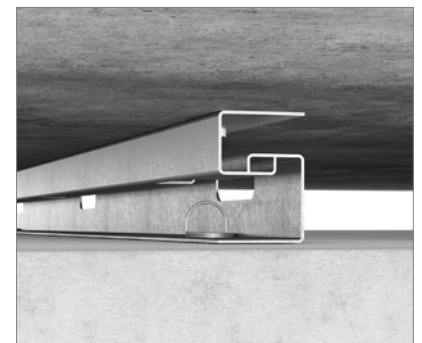

La instalación directa de Rockfon Eclipse Islands se puede hacer con la Solución del Kit de Suspensión Rockfon Eclipse Direct.



Los anclajes en espiral Rockfon están incluidos en los kits de suspensión Rockfon Eclipse.

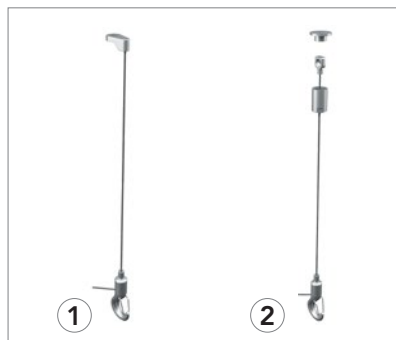



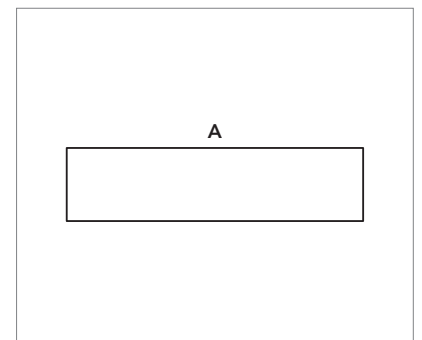



Rockfon tiene dos juegos de suspensión diferentes con un cable metálico ajustable de 1500 mm y un gancho de sujeción de seguridad.  
1. Solución Classic  
2. Solución Design



Canto A recto pintado, de diseño minimalista.

## Componentes del sistema

Rockfon Eclipse está disponible en varias formas geométricas:

Rockfon Eclipse			
Formas	Dimensiones (mm)	Peso (kg/unidad)	SM* (mm)
Cuadrado 	1160 x 1160 x 40***	9,0	15 150
Rectángulo 	1760 x 1160 x 40 2360 x 1160 x 40**	13,0 17,0	150 150
Círculo 	800 x 800 x 40 1160 x 1160 x 40***	3,0 7,0	150 150
Triángulo 	1160 x 1160 x 40	4,0	150
Hexágono 	1160 x 1160 x 40	6,0	150
Ovoide 	1760 x 1160 x 40	10,0	150
Aleatorio 	1760 x 1160 x 40	9,0	150

\* SM - Suspensión mínima sin incluir panel. Todos los Rockfon Eclipse rectángulos y cuadrados en colores personalizados están solo disponibles en canto Be.

\*\*El tamaño 2360 x 1160 x 40 solo está disponible en colores personalizados en una de las caras. Contáctenos para formas especiales, colores, tamaños, plazos de entrega y cantidades mínimas.

\*\*\* Disponible como Rockfon Eclipse Colour .

Rockfon Eclipse debe fijarse con un juego de suspensión que se compone de un cable metálico ajustable de 1500 mm y un gancho de sujeción de seguridad. Una vez montada la isla, el cable se sujeta mediante un anclaje en espiral incluido en el juego de suspensión Rockfon Eclipse.

Proporcionamos dos juegos de suspensión, la Solución Classic y la Solución Design, ideales para proyectos en los que la estética es de especial importancia.

Juego de suspensión Rockfon Eclipse Classic	
Unidades/caja (incl. anclajes en espiral)	Peso (kg/caja)
4 juegos de 4	0,91
4 juegos de 6	1,40

El juego de suspensión Rockfon Eclipse Classic se puede fijar mediante un tornillo y un taco de expansión estándar adecuado al material de la estructura de soporte (por ejemplo, hormigón, madera, etc.)

Juego de suspensión Rockfon Eclipse Design	
Unidades/caja (incl. anclajes en espiral)	Peso (kg/caja)
2 juegos de 4	0,44
2 juegos de 6	0,80
2 juegos de 4 (incl. anclajes en espiral de 2 x 6)*	0,50

\*Diseño de embalaje adaptado para el Rectángulo Rockfon Eclipse de 2360 x 1160 mm, cuando no deba soportar ningún peso adicional.

El juego de suspensión Rockfon Eclipse Design incluye una cubierta cilíndrica para tapar la rosca del tornillo y ofrece, de este modo, un acabado más atractivo. Se puede fijar mediante un tornillo y un taco de expansión estándar adecuado al material de la estructura de soporte. También se puede utilizar un tornillo con rosca M6.

**Rockfon únicamente garantiza la integridad de Rockfon System Eclipse Island si se instala con anclajes en espiral Rockfon.**

### Isla - Canto A



### Accesorios

1. Abrazadera de fijación directa



2. Anclaje en espiral



3. Juego de suspensión Classic



4. Juego de suspensión Design



5. Perfiles superficiales

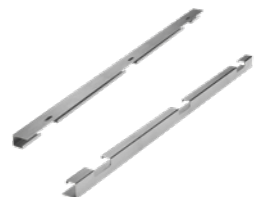

## Prestaciones



### Capacidad de soporte de carga del sistema

La carga máxima por anclaje en espiral es de 5 kg. Para obtener recomendaciones sobre recortes, y la incorporación de luminarias y servicios similares, consulte la sección Integración de servicios.



### Resistencia a la corrosión

No se deben utilizar los accesorios de suspensión de Rockfon System Eclipse Island en piscinas o en exteriores, ya que podrían verse afectados por la corrosión.

## Islas compatibles

Solo Rockfon Eclipse, Rockfon Eclipse Colour y Rockfon Eclipse Customised son compatibles con Rockfon System Eclipse Island.

## Instalación

Al instalar cualquiera de las formas del Rockfon System Eclipse, utilice esta herramienta de marcado:

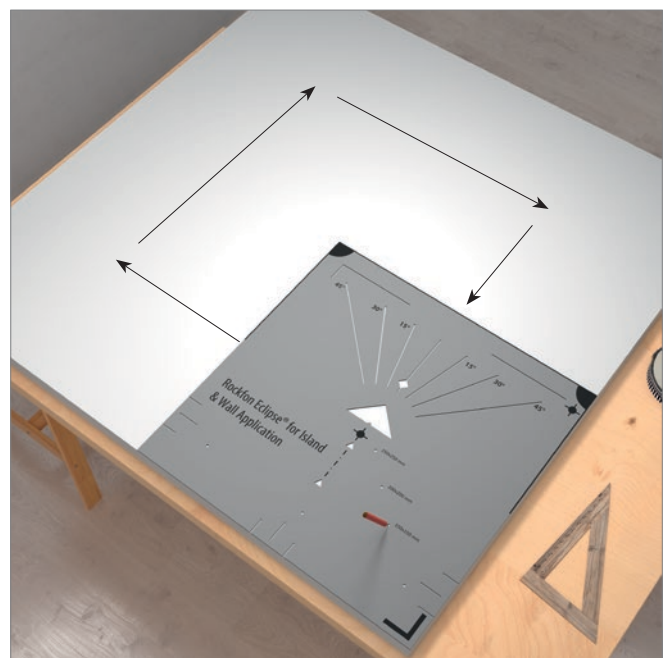
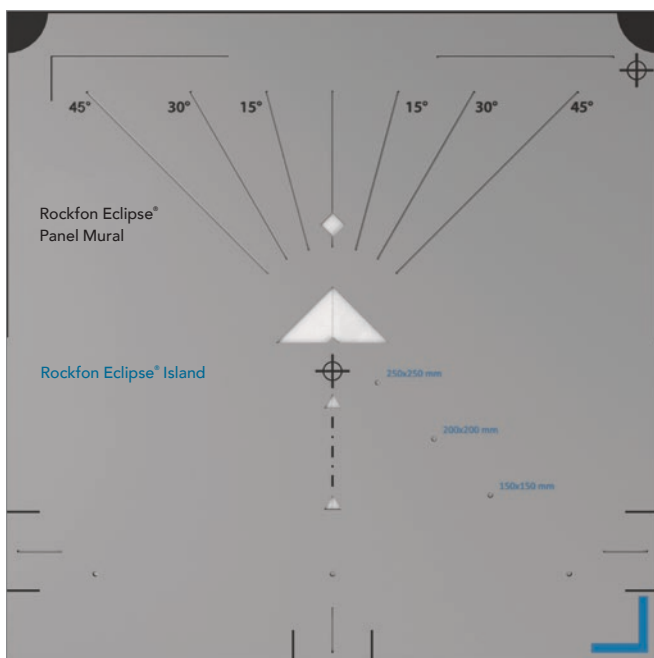

Herramienta de marcado.

Las marcas en negro son para el Rockfon Eclipse Panel Mural.  
Las marcas azules son para Rockfon Eclipse Island.

## Instalación

Las cajas deben manipularse con cuidado y entre dos personas. Deben almacenarse en posición horizontal sobre una superficie lisa. Cada caja contiene un par de guantes que deben utilizarse para manipular Rockfon Eclipse.

Se recomienda a los instaladores que respeten en todo momento las prácticas de trabajo habituales y las instrucciones de instalación indicadas en los embalajes.

Una isla Rockfon Eclipse debe manipularse entre dos personas para reducir el riesgo de daños y para que la instalación sea más rápida y fácil.

### Fijación de los anclajes en espiral a la isla

**Rockfon Eclipse Cuadrado de 1160 x 1160 mm y**

**Rockfon Eclipse Rectángulo de 1760 x 1160 mm**

Los anclajes en espiral deben atornillarse verticalmente en la cara trasera de la isla y a una distancia mínima de 150 mm del canto.

La distancia mínima entre los anclajes en espiral debería ser de 600 mm. La carga máxima por anclaje en espiral es de 5 kg. Se necesitan cuatro fijaciones en espiral para una isla de 1160 x 1160 mm. Las islas de 1760 x 1160 mm necesitan seis puntos de suspensión, distribuidos uniformemente.

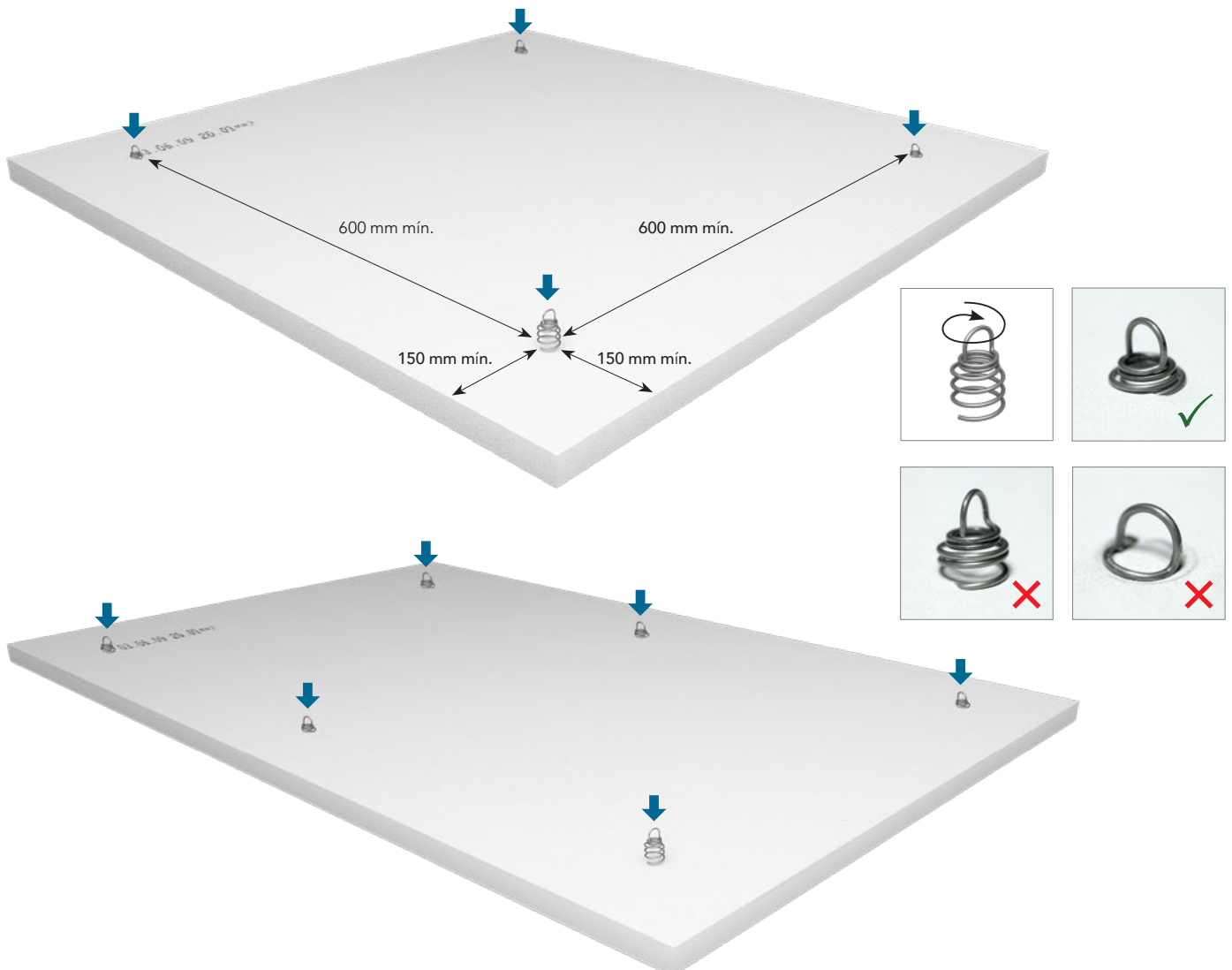

### Rockfon Eclipse Rectángulo de 2360 x 1160 mm

Rockfon Eclipse Rectángulo de 2360 x 1160 mm incorpora dos pletinas de aluminio en la cara trasera de la isla. Ambos perfiles disponen de cinco orificios en los que se deben colocar los anclajes en espiral. La posición de los anclajes en espiral depende del método de instalación (descrito más adelante), pero por motivos de seguridad, se necesitan seis anclajes en espiral como mínimo en todos los casos.

**Nota:** Se recomienda instalar el Rectángulo Rockfon Eclipse de 2360 x 1160 mm nivelado para que el peso se distribuya uniformemente sobre todos los puntos de suspensión. Utilizar una mesa de montaje puede ser de gran ayuda.

En todas las instalaciones de Rockfon Eclipse Island (2360 x 1160 mm Rectángulo) debe de haber al menos 6 fijaciones en espiral insertadas dentro de la isla a través de los orificios presentes en las pletinas de refuerzo de la parte posterior (es decir, 3 por lado) como se muestra a continuación.

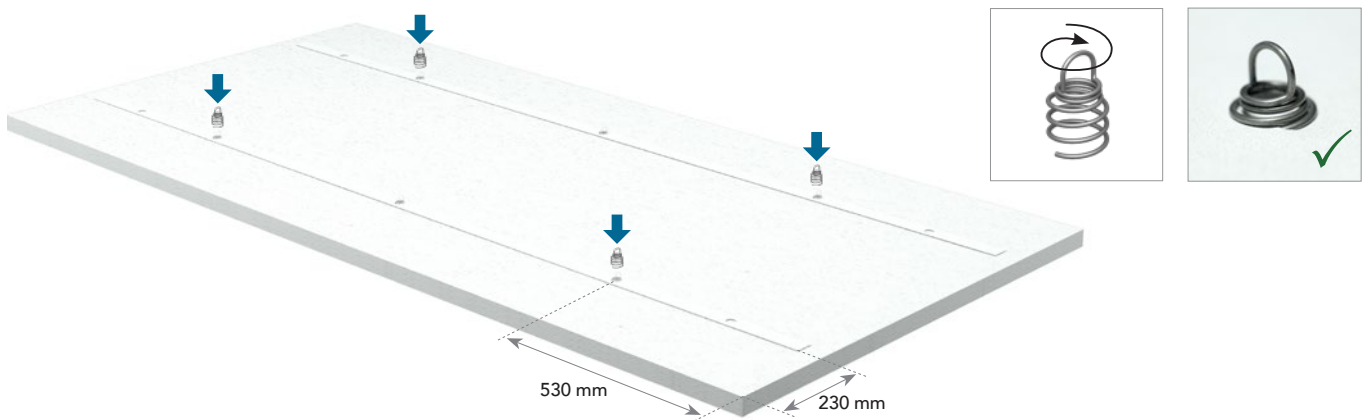

Cada pletina de refuerzo tiene cinco orificios prefabricados, tres de los cuales deben utilizarse para insertar los anclajes en espiral. Los orificios utilizados y el número de juegos de suspensión necesarios para suspender la isla dependerá de si hay servicios instalados en la isla.

Para instalaciones en las que no haya carga adicional integrada en la isla, deben utilizarse los tres orificios centrales.

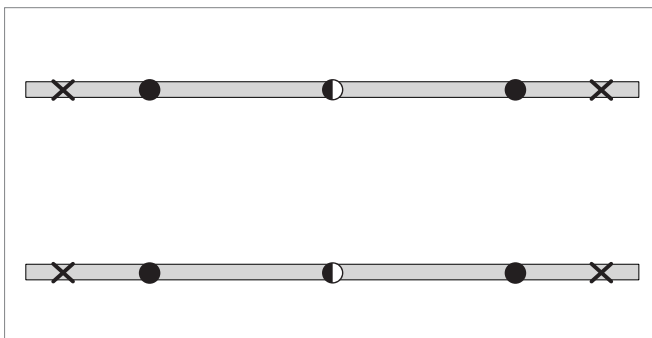

6 fijaciones en espiral: 4 deben ser utilizados para la suspensión.

Para instalaciones en las que sí haya carga adicional integrada en una isla (hasta 5 kg), se deben utilizar los orificios centrales y los de los extremos.

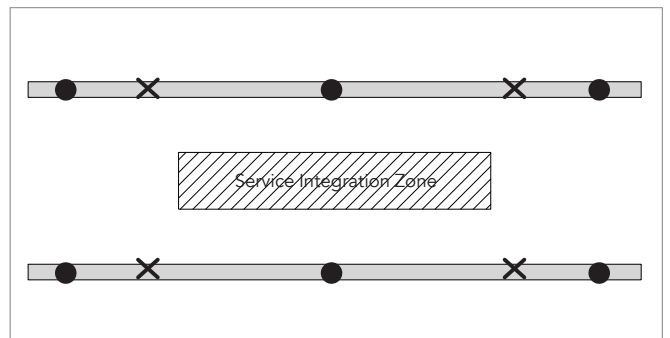

6 fijaciones en espiral: Las 6 deben ser utilizadas para la suspensión.

- Fijaciones en espiral y cuelgue de suspensión
- ◐ Solo fijación en espiral
- X Orificio no utilizado

**Formas de Rockfon Eclipse**

Los puntos de suspensión deben distribuirse de forma simétrica, como se indica a continuación, y a un mínimo de 100-150 mm del canto.

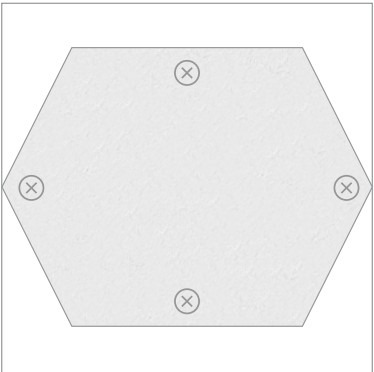
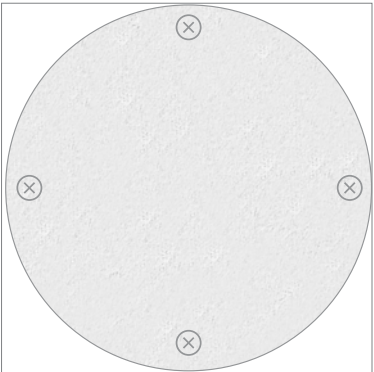

*El círculo Eclipse de 800 mm se puede suspender con 3 cuelgues.*

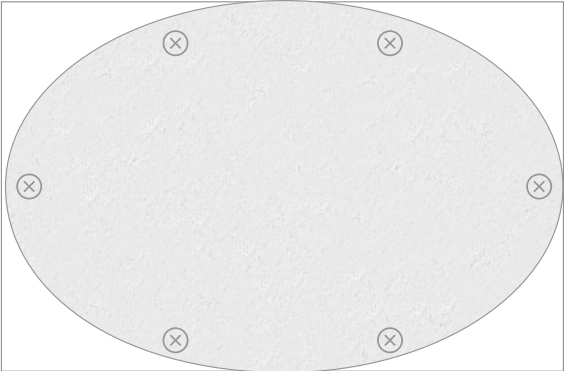
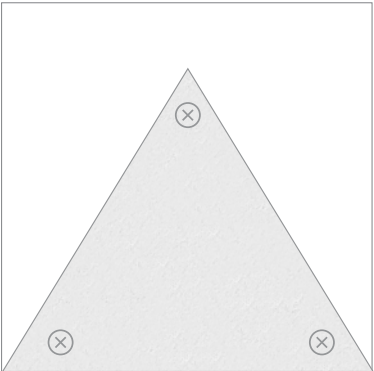

### Conexión de Rockfon System Eclipse Island a la estructura

Compruebe que la estructura es sólida y tiene capacidad para soportar una carga mínima de 25 kg. Acople el cable a los puntos de fijación de la estructura de soporte. Introduzca el cable en el gancho. El sistema se bloqueará automáticamente para mayor seguridad. Acople los ganchos a todas las fijaciones en espiral. Compruebe

que todos los ganchos estén acoplados correctamente antes de alzar la isla a la altura requerida. Esta tarea debe realizarse entre dos personas para evitar que solo quede fijada con uno o dos ganchos.

La carga máxima por cable es de 5 kg y la profundidad mínima de instalación debe ser de 150 mm.

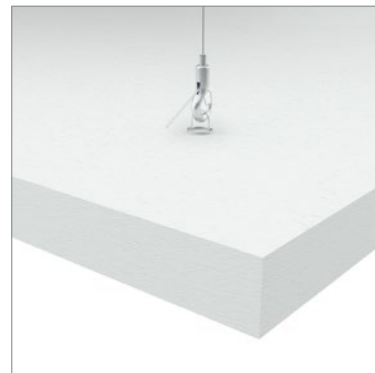
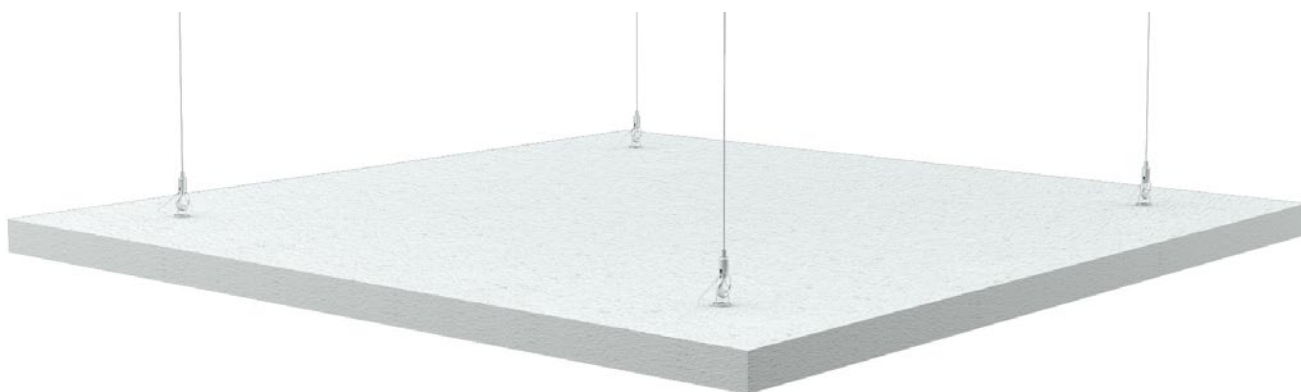



### Nivelación

Ajuste el nivel con un nivel de burbuja. Asegúrese siempre de que la isla esté sujeta a todos los puntos para que el peso quede distribuido uniformemente. Rockfon Eclipse también puede instalarse en un ángulo máximo de 45°.

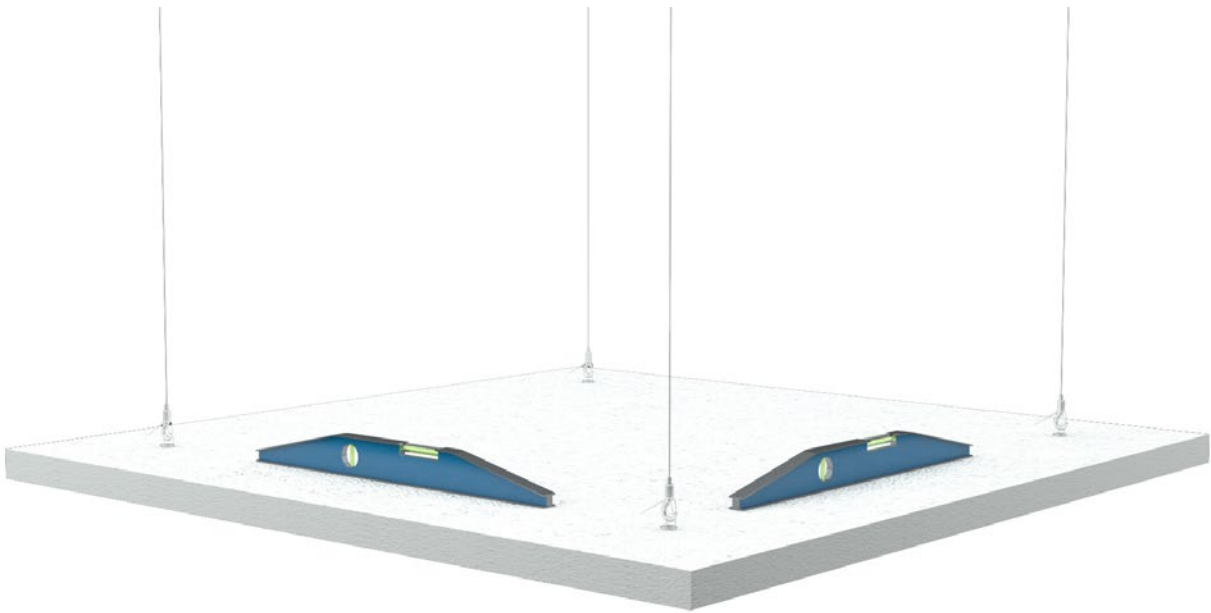

### Instalación de Rockfon System Eclipse Island bajo un falso techo

Rockfon System Eclipse Island se puede fijar a perfileras T24 ya instaladas (ilustración n.º 1) utilizando accesorios estándar (ilustración n.º 2) comercializados por distribuidores de techos. Consulte a su proveedor de perfileras para asegurarse de que la perfilera en cuestión puede soportar la carga de Rockfon System Eclipse Island.

Consulte también a su proveedor de accesorios si la pinza de fijación puede resistir una carga de 5 kg.

También es posible instalar Rockfon System Eclipse Island bajo un falso techo pasando los cables a través de los paneles del techo y fijando el juego de suspensión a la estructura (por ejemplo, forjado de hormigón) como en la ilustración n.º 3.

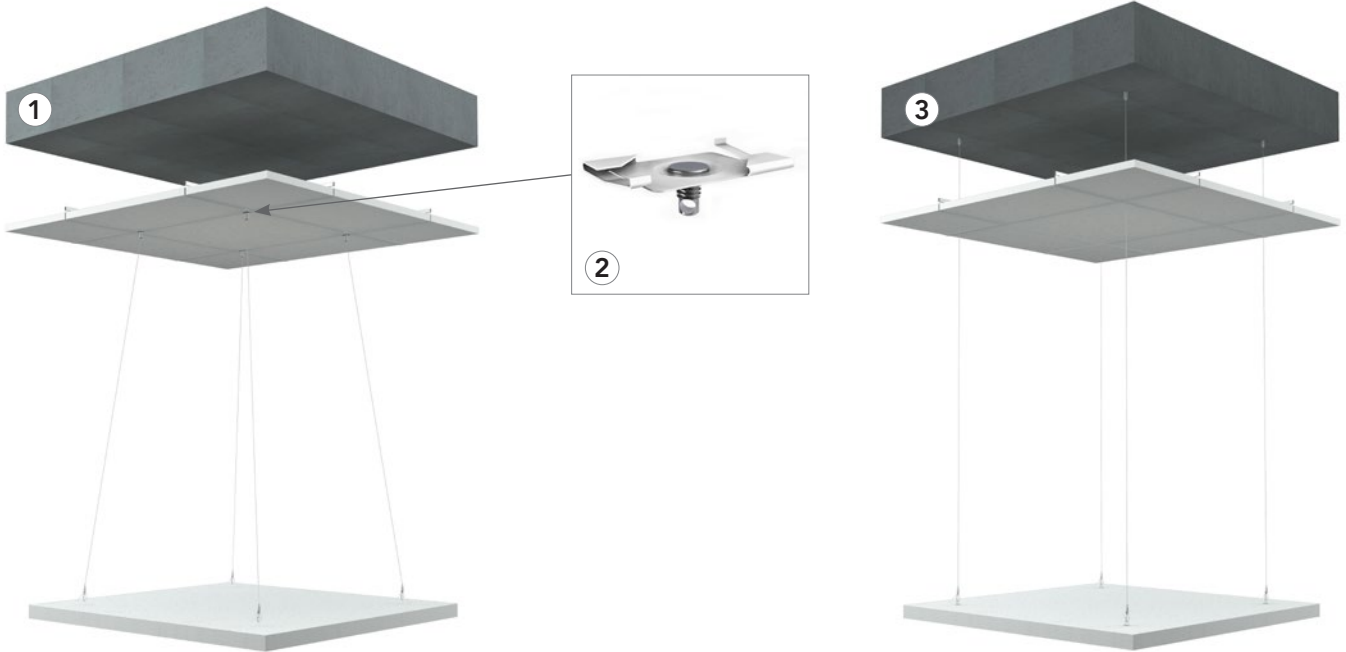

### Instalación de Rockfon System Eclipse Island bajo un techo de placa de yeso laminado

**Utilizando una placa metálica:** Consulte a su proveedor de placas para asegurarse de que puede soportar una carga de 5 kg por punto de suspensión.

Perfore un orificio en la placa de yeso. Pase el tope del cable por el orificio de la placa. Ésta debe quedar plana sobre la placa de yeso.



### Utilizando un taco para placa de yeso laminado

Consulte a su proveedor de tacos para placa de yeso para asegurarse de que puede soportar una carga de 5 kg. Enrosque el taco con una conexión roscada M6 en la placa de yeso.

Fije el juego de suspensión Rockfon Eclipse a la conexión M6.



### Utilizando un resorte

- 1) Consulte a su proveedor de resortes para asegurarse de que puede soportar la carga de 5 kg. Perfore la placa de yeso. Enrosque la varilla roscada M6 en el resorte. Introdúzcalo en la placa de yeso.
- 2) Cuando el resorte pasa al otro lado de la placa de yeso a través del orificio, se abre y mantiene la varilla roscada en su sitio.
- 3) Enrosque el juego de suspensión Rockfon Eclipse a la varilla roscada M6.

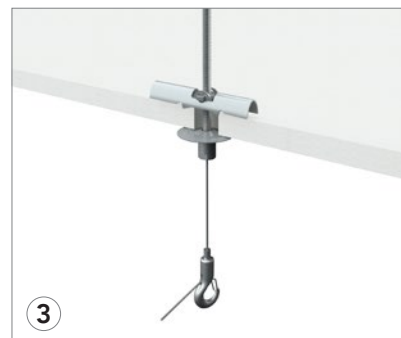

### Instalación de Rockfon System Eclipse Island directamente en el soporte

Rockfon Eclipse puede fijarse directamente en el soporte utilizando el Sistema de Solucion Rockfon Eclipse Direct. El espacio entre la isla y el soporte es de 45 mm.

#### Metodo de instalación

Asegúrese de que el soporte sea liso y uniforme. Realice cualquier trabajo de nivelación antes de la instalación del sistema. Si es necesario, instale un marco para compensar la superficie irregular. La falta de nivelación del soporte puede causar algunas diferencias visibles de altura entre el soporte y la isla.

Se recomienda el uso de escuadras de metal galvanizado adicionales para que actúen como "topes" al final de los perfiles de fijación directa para garantizar y mantener la alineación y la seguridad.

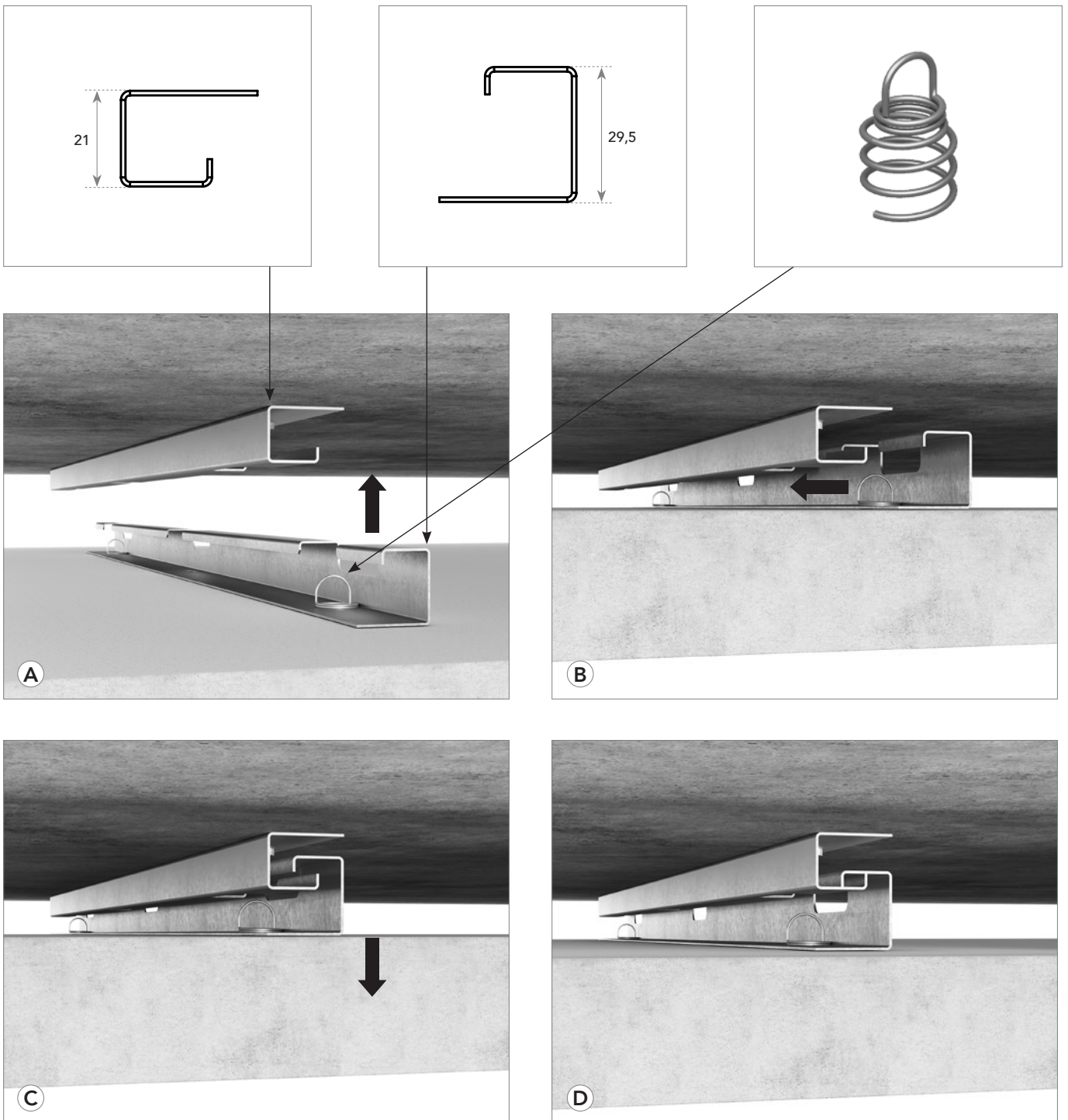



## Kit de Fijación Directa Rockfon Eclipse



Proporcionamos tres kits de suspensión: uno para las islas Rockfon Eclipse de 1160 x 1160 mm, uno para las islas de 1760 x 1160 mm y otro para las islas de 2360 x 1160, formados por 2 perfiles de soporte, 2 perfiles de islas y 4 o 6 fijaciones en espiral cada kit.

Contenido del paquete de los Kits de Fijación Directa Rockfon Eclipse	
Dimensiones del panel (mm)	Contenido de embalaje
1160 x 1160	4 kits: 8 perfiles de soporte, 8 perfiles de isla y 16 fijaciones en espiral
1760 x 1160	4 kits: 8 perfiles de soporte, 8 perfiles de isla y 24 fijaciones en espiral
2360 x 1160	2 kits: 4 perfiles de soporte, 4 perfiles de isla y 12 fijaciones en espiral

### Esquemas de instalación

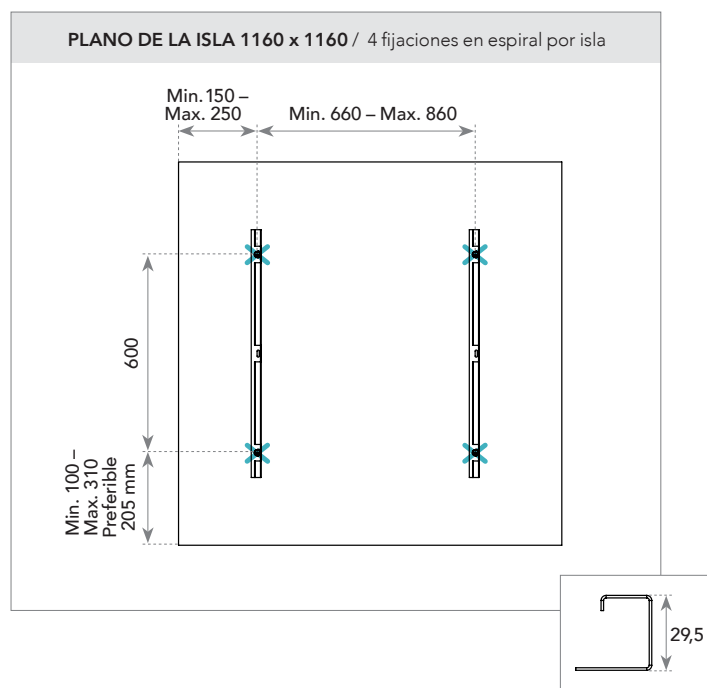
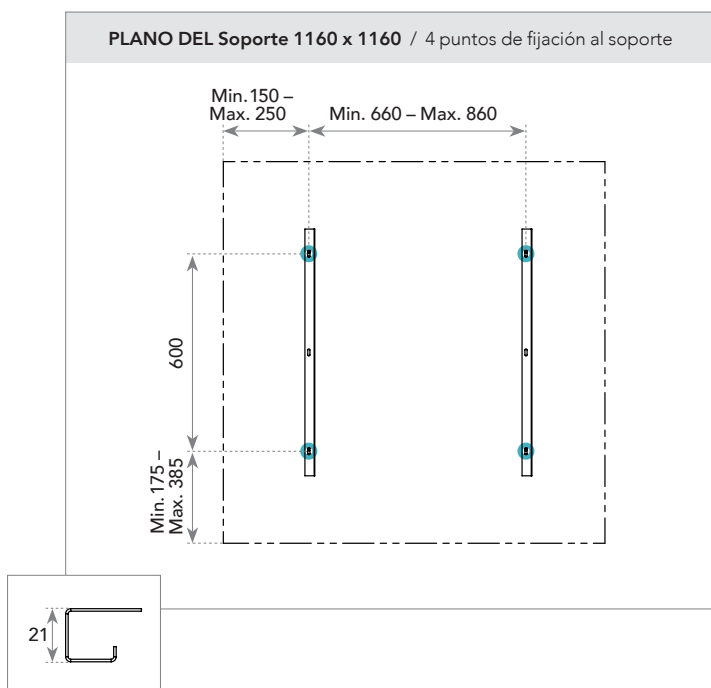
-  Fijaciones espirales
-  Puntos de suspensión



-  Fijaciones espirales
-  Puntos de suspensión

**1760 x 1160 PLANO DEL Soporte / 6 puntos de fijación al soporte**

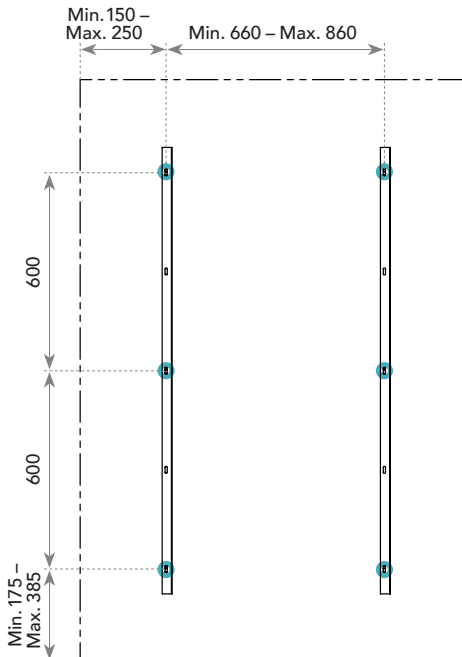

**PLANO DE ISLA 1760 x 1160 / 6 fijaciones en espiral por isla**

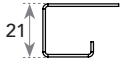
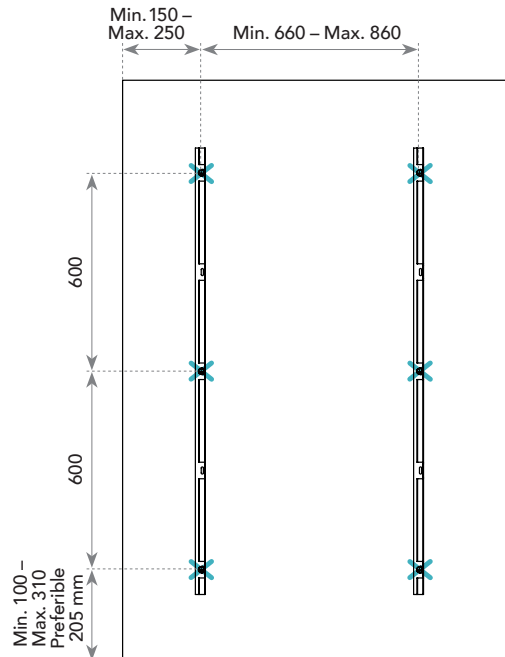

**PLANO DEL Soporte 2360 x 1160 / 6 puntos de fijación al soporte**

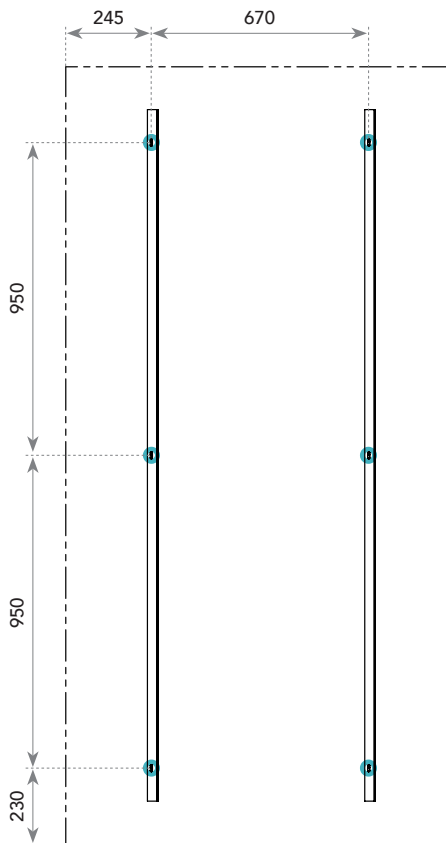

**PLANO DE ISLA 2360 x 1160 / 6 fijaciones en espiral por isla**

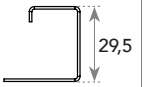
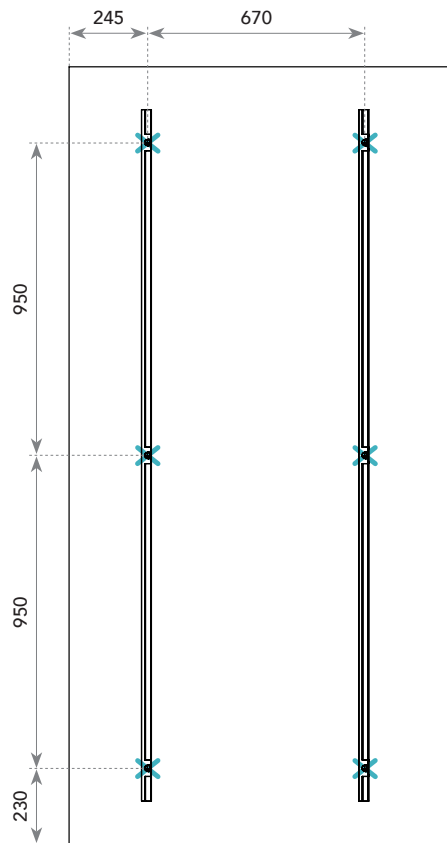

### Instalación de Rockfon System Eclipse Island directamente en el soporte de hormigón

Rockfon Eclipse puede fijarse directamente en el soporte de hormigón utilizando una abrazadera plana. El espacio entre la isla y el hormigón es de unos 15 mm.

**No se recomienda la instalación directa de islas que midan más de 1200 x 1200 mm.**

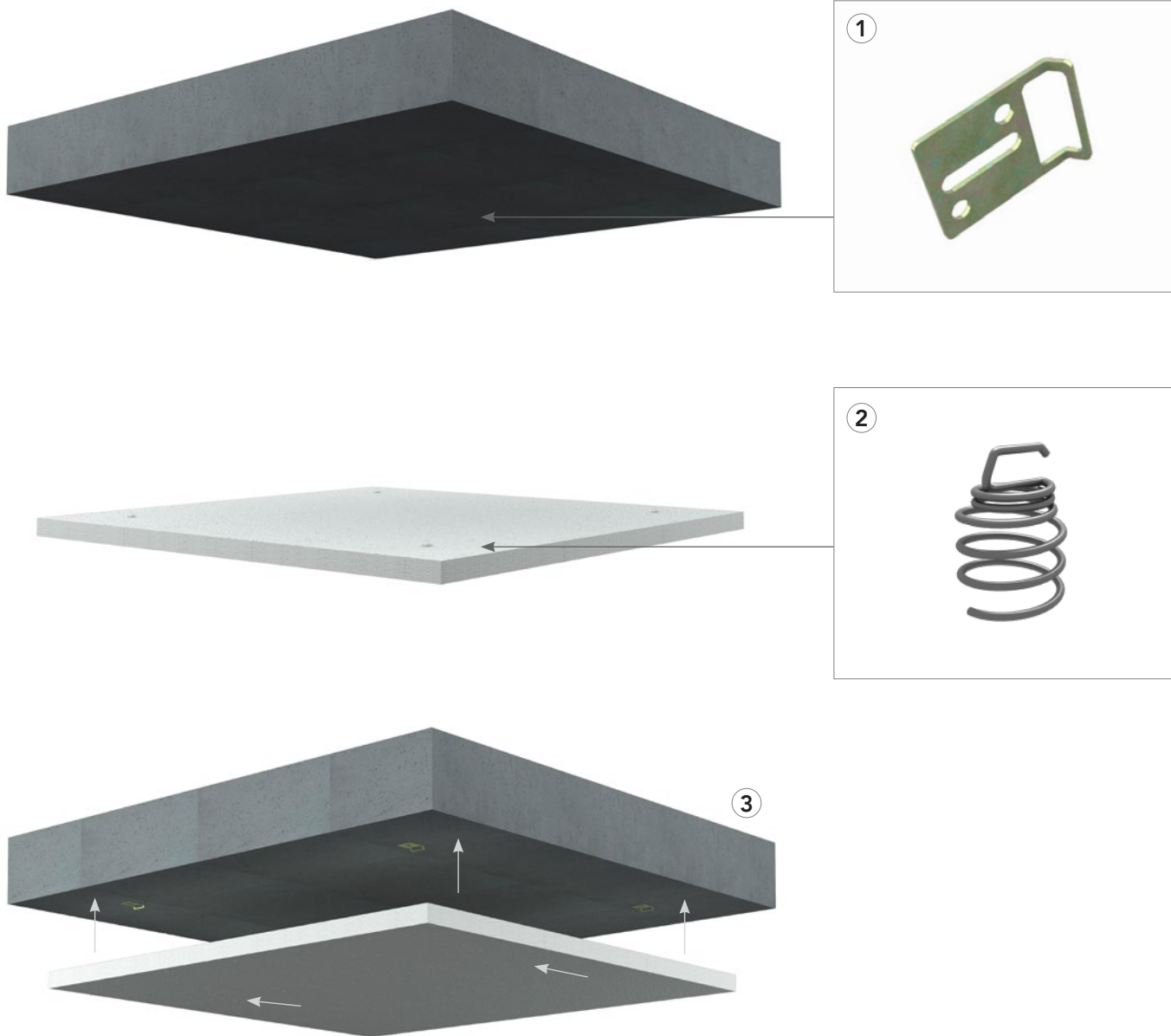

*Levante el panel hasta el soporte de hormigón e introdúzcalo en las abrazaderas.*

### Tabla de recortes Rockfon Eclipse Island

Rockfon Eclipse Island	Cuadrado 1160 x 160 mm	Rectángulo 1760 x 1160 mm	Rectángulo 2360 x 1160 mm	Círculo Ø800 mm	Círculo Ø1160 mm	Hexágono 1160 mm	Triángulo 1160 mm	Ovoide 1760 mm
Distancia mín. de corte desde el canto (mm)	300	300	470 lado largo 350 lado corto	200	200	200	200	200
Corte máx. Dimensión (mm)	560 x 560	1160 x 560	1420 x 460	Ø400	Ø760	350 canto	468 base	1360/760

### Información general sobre recortes

- Las dimensiones de los esquemas representan los recortes máximos admitidos.
- Se recomienda instalar las luminarias u otros servicios similares de forma simétrica en las islas. La instalación de las luminarias u otros servicios debe realizarse según las recomendaciones proporcionadas por Rockfon.
- Se recomienda utilizar un cúter o una sierra de calar para realizar los cortes. En cualquier caso, se deben proteger las islas contra los arañazos y el polvo. Para ello puede colocar un cartón o un papel entre la sierra de calar y el panel, como material protector.
- Se admiten recortes de formas diferentes, siempre que no superen el área máx. de recorte. En lugar de un recorte grande, también es posible realizar varios recortes pequeños, siempre que no superen el área máx. de recorte.
- Se recomienda a los instaladores que respeten en todo momento las prácticas habituales del lugar de trabajo y las instrucciones de instalación indicadas en los embalajes.

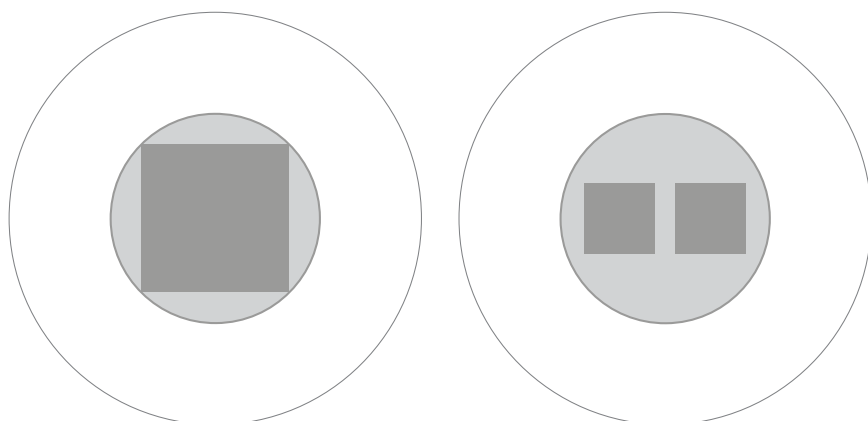



## Integración de servicios

Rockfon Eclipse es fácil de cortar, por lo que facilita la integración de otras instalaciones. Los recortes pueden realizarse con un simple cúter.

### Instalación de luminarias

La instalación de las luminarias con un peso superior a 0,25 kg debe realizarse de forma independiente. Rockfon System Eclipse Island no debería soportar otros materiales o instalaciones por encima de 0,25 kg.

Aunque hay una excepción. Se puede instalar una luminaria o un foco (máx. 5 kg) en un Rectángulo Rockfon Eclipse de 2360 x 1160 mm, siempre que se utilicen los seis puntos de suspensión.

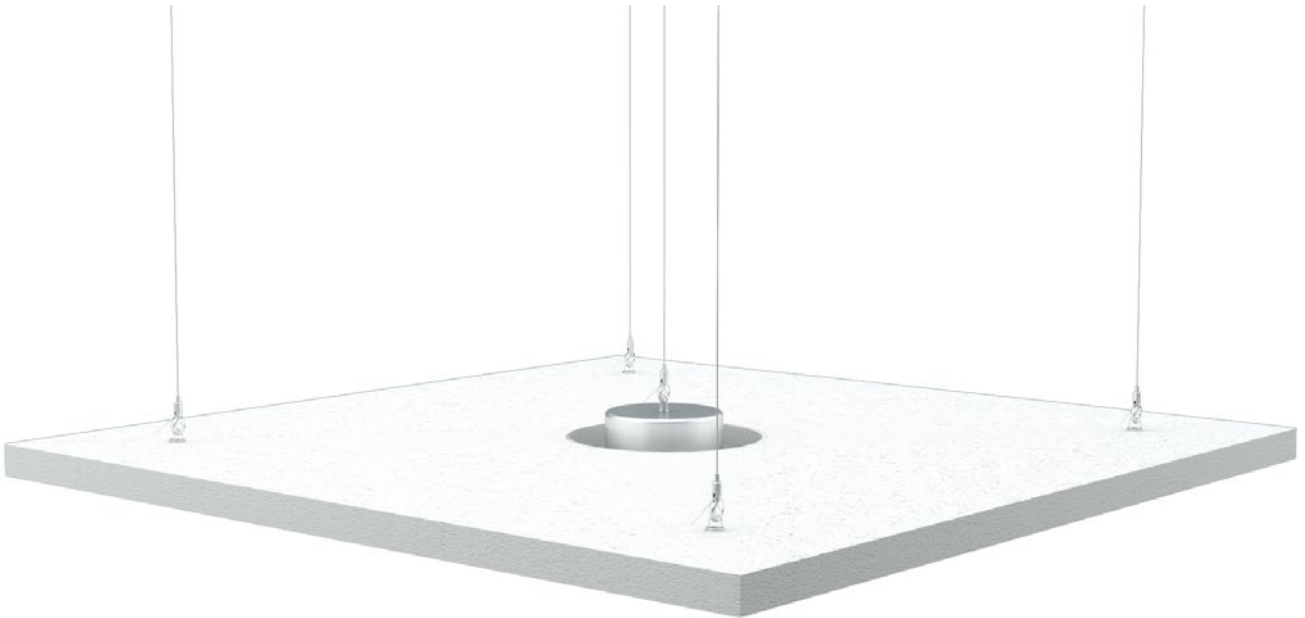

### Rockfon Eclipse Rectángulo de 2360 x 1160 mm

Cuando se instala una luminaria o un foco (máx. 5 kg), se deben usar los seis puntos de suspensión (ver página 6).

#### A: Lámpara empotrada (o similar) integrada con soporte de montaje

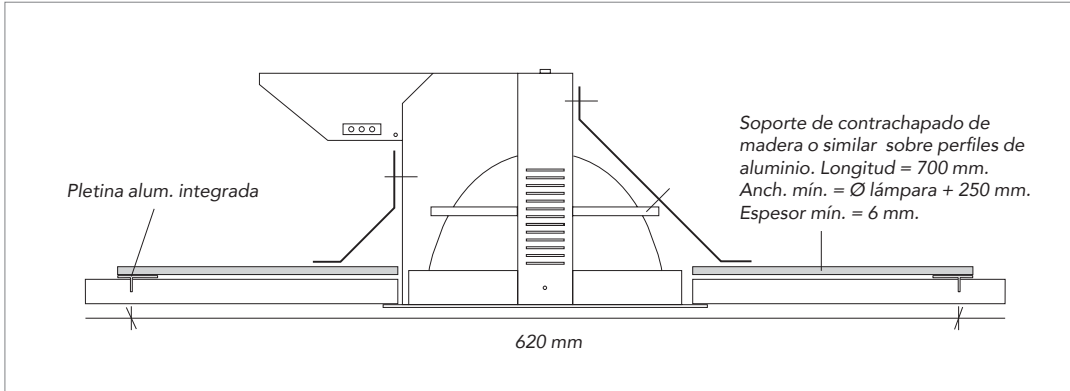

Esta solución es aplicable a luminarias (u otros servicios) y soportes de montaje cuyo peso sea de hasta 5 kg. Practique un orificio en la isla y centre el soporte de montaje, según el tamaño y la forma de la luminaria. Si se utiliza iluminación "desequilibrada" (como en la ilustración), asegúrese de que la parte voladiza corresponda con la longitud del soporte de montaje. Coloque la luminaria en la isla y el soporte de montaje.

#### B: Lámpara empotrada (o similar) integrada con brazos de soporte

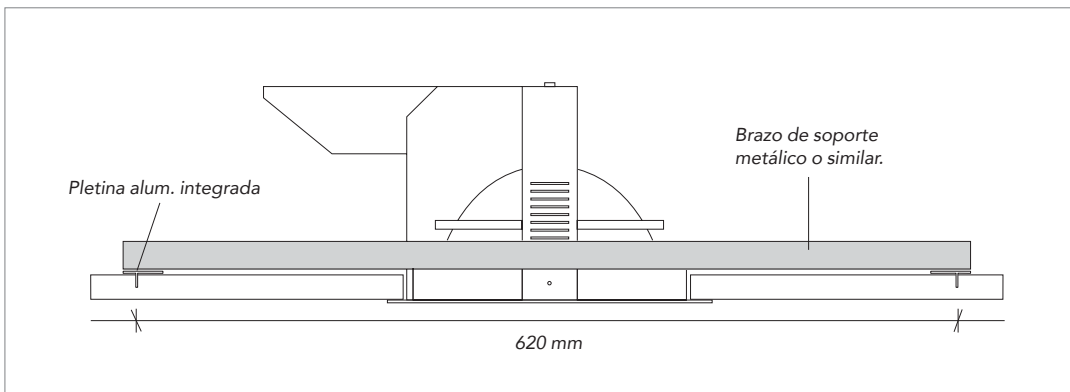

Esta solución es aplicable a luminarias (u otros servicios) cuyo peso sea de hasta 5 kg. Sujete la luminaria con dos brazos de soporte, colocados sobre los perfiles de aluminio.

Haga un orificio en la isla según el tamaño y la forma de la luminaria. Si se utiliza iluminación "desequilibrada" (como en la ilustración), asegúrese de que la parte voladiza corresponda con los brazos de soporte.

## Rockfon Eclipse® Colour con lámina protectora Cortes de orificios para iluminación

Taladrar el agujero en sentido contrario a las agujas del reloj, en sentido contrario se dañará la película protectora

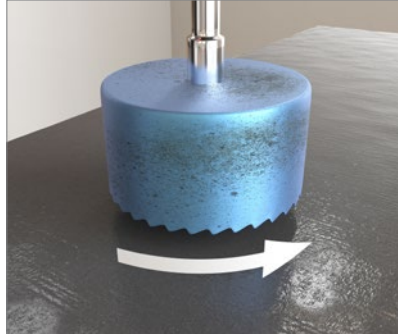

Instale el foco manteniendo la lámina protectora durante la instalación.

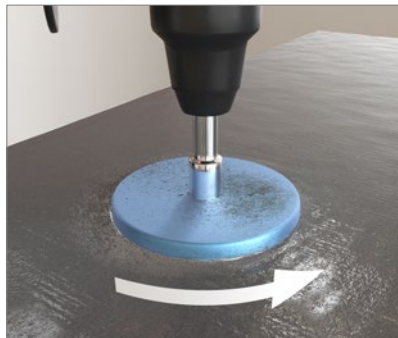

Instale la cubierta de la luz con el clip de montaje y, a continuación, instale el foco descendente manteniendo la lámina protectora durante la instalación.



También se puede realizar el recorte manualmente utilizando una plantilla y un cúter afilado sin retirar la lámina protectora.

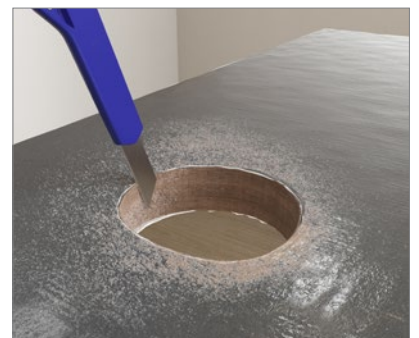
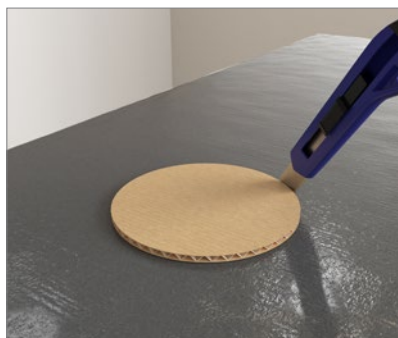

## Relleno de reparación de cantos de Rockfon Eclipse

Relleno de reparación de cantos para reparar daños accidentales de cantos causado durante la manipulación o instalación in situ.

Este relleno fue desarrollado para reparar hundimientos o pequeños agujeros, hasta 15 mm de diámetro o arañazos que pueden ser causados durante el mal manejo del producto.

La estructura y el color de los rellenos son idénticos a los de la pintura del canto Rockfon Eclipse y Rockfon Contour aplicada de fábrica, lo que hace que las reparaciones in situ sean prácticamente indetectables.

Es fácil de aplicar y de secado rápido.



## Herramientas

Rockfon ha desarrollado herramientas específicas que están disponibles en [www.rockfon.es](http://www.rockfon.es)

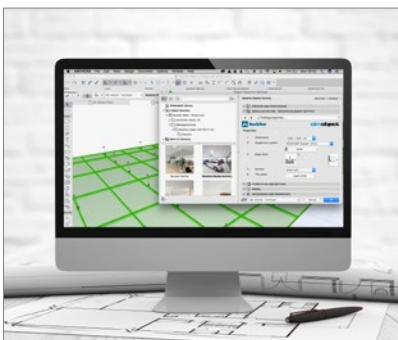

Visita el portal BIM para obtener ayuda en el diseño de tu proyecto.



Explora nuestra amplia biblioteca de proyectos de referencia en nuestra página web.

03.2024 | Todos los códigos de colores mencionados se basan en la carta de colores NCS Natural Colour System®. Licencia y propiedad de NCS Colour AB, Stockholm 2012 o el color RAL Standard. Documento no contractual. Sujeto a modificaciones sin previo aviso. Créditos fotos: Rockfon.

# Sounds Beautiful

