

# Rockfon® System Bandraster A™

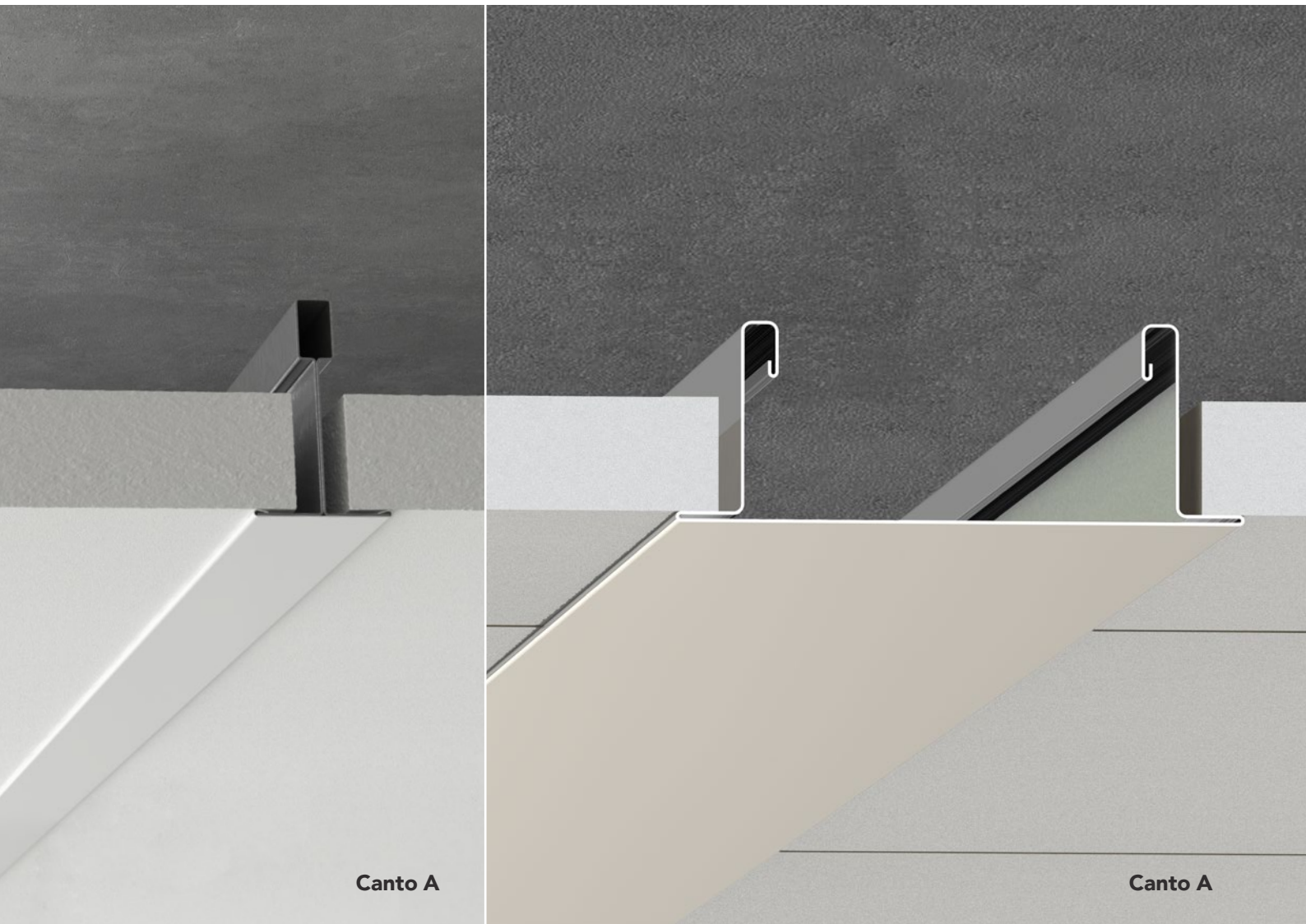

## Sistema de techo con perfilera vista Estándar

- Sistema de techo desarrollado para los grandes espacios, con una concepción flexible y para la instalación de tabiques interiores
- Cada panel es desmontable, para garantizar un acceso rápido y fácil a las instalaciones
- Asociado a las barreras acústicas Rockfon, este sistema refuerza la protección contra el fuego y el aislamiento acústico

## Descripción

El Rockfon System Bandraster A es un sistema de techo adaptado a los grandes espacios. Une la perfilería **Chicago Metallic™ 100 mm Bandraster 3100** a los paneles Rockfon® con canto A para ofrecer un techo con perfilería vista. Se compone de perfiles primarios blancos de acero galvanizado Bandraster 3100 de 100 mm de anchura (existen otros bandrasters con otras anchuras) y perfiles secundarios T24 a gancho de 38 mm de altura, montados sobre la superficie longitudinal de los paneles de techo. Se suspende con suspensiones Nonius, o con una suspensión plegada y una varilla roscada.

Puede utilizarse este sistema multifuncional para fijar tabiques interiores, pero también para instalar barreras acústicas y una protección contra el fuego en el plenum. La integración de sistemas de iluminación y conductos de ventilación es sencilla. Los paneles montados en este sistema se desmontan con facilidad. Existen otros bandrasters (con anchuras 50 mm, 125 mm y 150 mm) disponibles bajo petición. Póngase en contacto con Rockfon para más información.

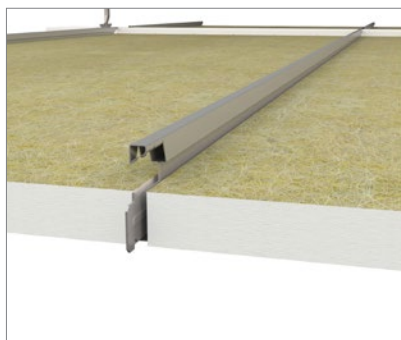
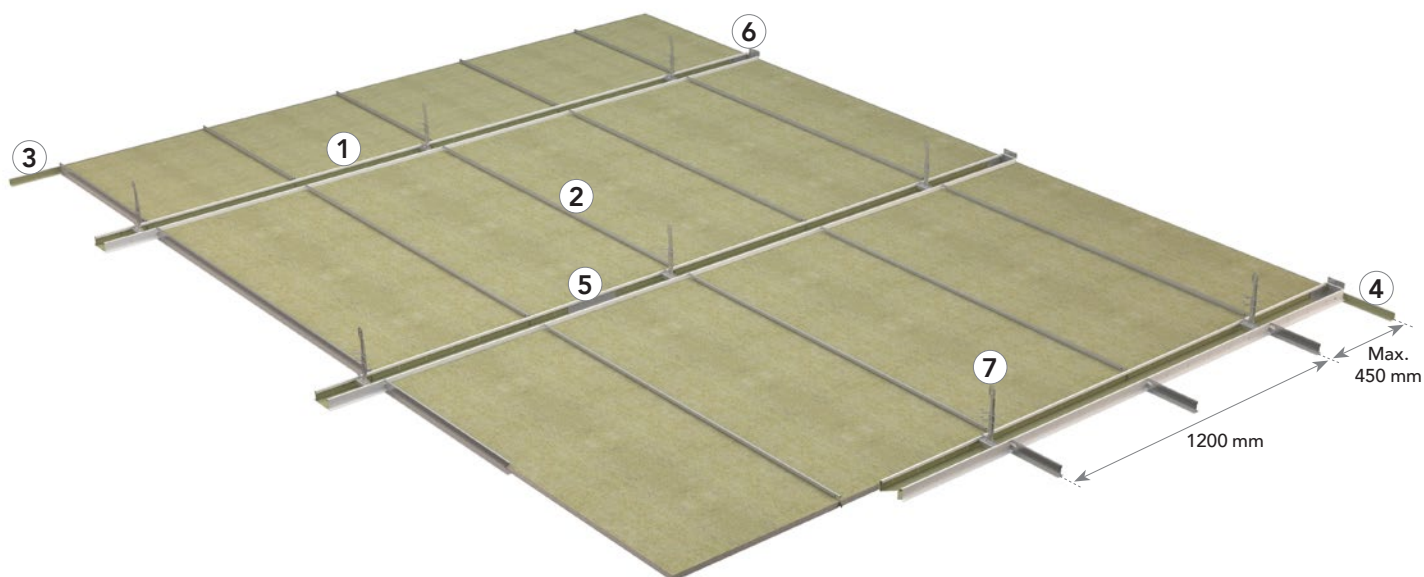

Perfiles secundarios T24 a gancho perpendiculares a los perfiles primarios Bandraster.

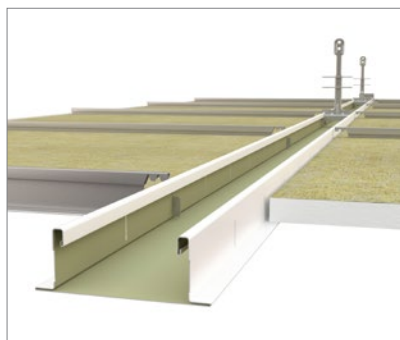

Un panel colocado sobre perfiles secundarios T24 a gancho y Bandraster.

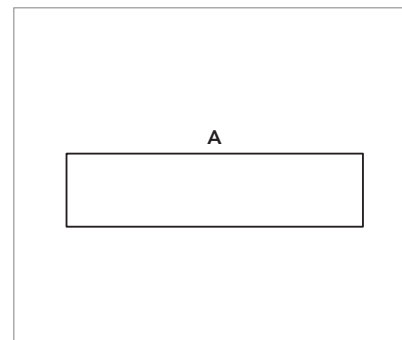

Canto recto A. Garantiza un montaje rápido y un desmontaje completo.

## Guía de consumo y componentes del sistema

Paneles	Chicago Metallic 100 mm Bandraster				Remates		Accesorios				
	1	2	2	2	3	4	5	6	7	7	
Canto A	Perfil primario Bandraster	Perfil secundario T24 a gancho 1200 mm	Perfil secundario T24 a gancho 1500 mm	Perfil secundario T24 a gancho 1800 mm	Remate 24x24	Remate escalonado	Empalme longitudinal para Bandraster	Suspensión mural para Bandraster 100 mm	Elemento inferior con suspensión Nonius	Elemento superior con suspensión Nonius	
Dimensiones (mm)	Consumo/m <sup>2</sup>										
1200 x 600	1,38 pieza	0,78 ml	1,67 ml	-	-	1)	1)	0,22 pieza	1)	1)	1)
1500 x 600	1,11 pieza	0,63 ml	-	1,67 ml	-	1)	1)	0,17 pieza	1)	1)	1)
1800 x 600	0,93 pieza	0,53 ml	-	-	1,67 ml	1)	1)	0,15 pieza	1)	1)	1)

1) El uso depende del tamaño de la obra.  
\* Perfiles secundarios de 75 mm de altura

### Paneles: canto A



### Chicago Metallic Bandraster 3100

1. Perfil primario de 100 mm de anchura y 3600 mm de longitud



2. Perfil secundario T24 a gancho



### Remates

3. Remate 24x24



4. Remate escalonado



Otros bandrasters (con anchuras 50 mm, 125 mm y 150 mm) disponibles bajo petición. Póngase en contacto con Rockfon para más información.

### Accesorios

5. Empalme longitudinal para Bandraster



6. Suspensión mural para Bandraster 100 mm



7. Suspensión Nonius



## Prestaciones



### Capacidad de carga del sistema

Distancia de los cuelgues	Dimensiones modulares (mm)	Carga máx. (kg/m <sup>2</sup> )	
		Flexión máx. de 2,5 mm	Flexión máx. de 4,0 mm
1200	1200 x 600	18,3	26,1
1200	1500 x 600	8,3	13,7
1200	1800 x 600	4,0	6,8



### Resistencia a la corrosión

Clase B (EN13964)



### Desmontaje

Los paneles montados en el Rockfon System Bandraster A son totalmente desmontables.



### Resistencia al fuego

Se han probado y clasificado múltiples sistemas de techo Rockfon según la norma europea EN 13501-2 y/o las normas nacionales. Póngase en contacto con Rockfon para más información.

## Descripción general de los paneles compatibles

El Rockfon System Bandraster A está disponible con los paneles Rockfon siguientes:

Paneles	Espesor (mm)	Dimensiones (mm)		
		1200 x 600	1500 x 600	1800 x 600
Rockfon Blanka®	20-25	•	•	•
Rockfon Blanka® dB 40	30	•	•	•
Rockfon Blanka® dB 42	40	•	•	•
Rockfon Blanka® dB 44	50	•	•	•

## Instalación de la perfilería

### Configuración de la perfilería y de los cuelgues

Se pueden instalar los paneles Rockfon con canto A en el Rockfon System Bandraster A.

A continuación se presentan posibilidades de configuración según las dimensiones del panel.

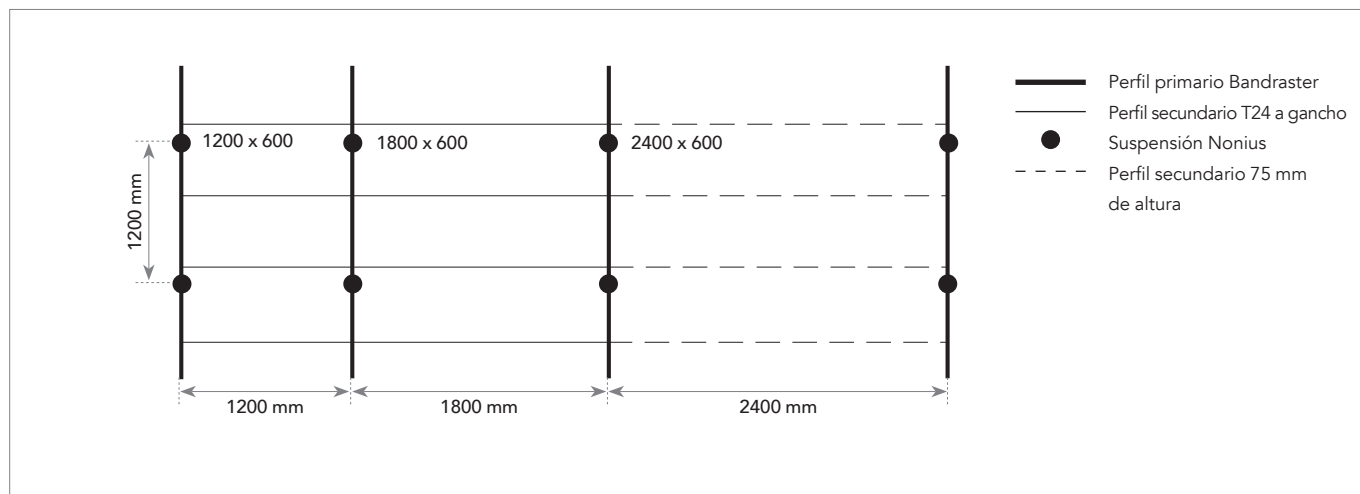

### Recomendaciones de instalación

Durante y después de la instalación de la perfilería, es importante comprobar que los perfiles primarios **bandraster** estén perfectamente alineados horizontalmente. Se recomienda una distancia máxima de +/- 1 mm entre los perfiles, sin acumulación. Esta tolerancia es válida para todas las direcciones.

También es importante controlar la perpendicularidad de los ángulos entre los perfiles primarios **bandraster** y los perfiles secundarios T24 a gancho. Para ello, basta con comparar las medidas de las dos diagonales. Véase las tolerancias recomendadas a continuación.

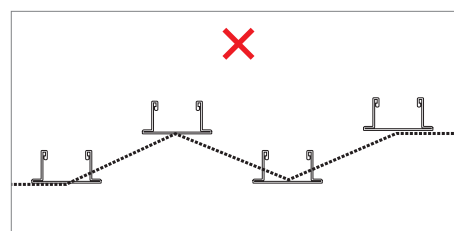
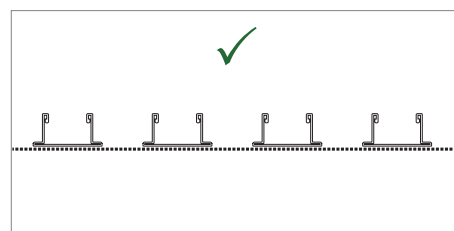
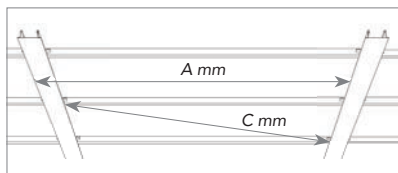

Dimensiones modulares (A)	Diagonal (C)	Tolerancia
mm		
1200 x 600	1309,48	+/- 0,5
1500 x 600	1584,41	
1800 x 600	1867,07	

## Instalación de los paneles

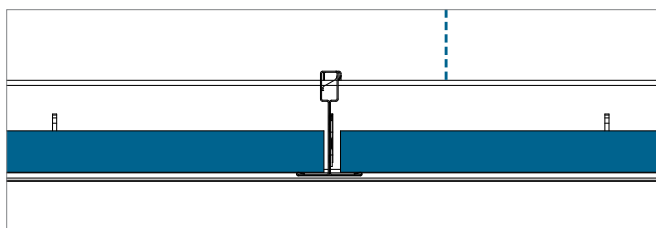

Sección transversal: panel con canto A y perfil secundario.

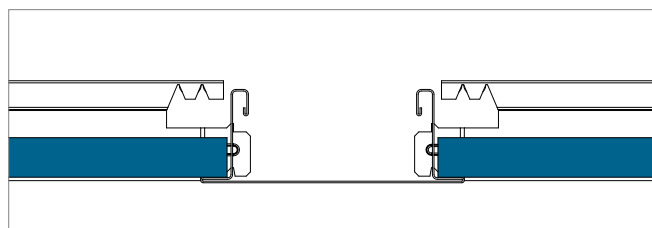

Sección transversal: panel canto A y perfil primario bandraster.

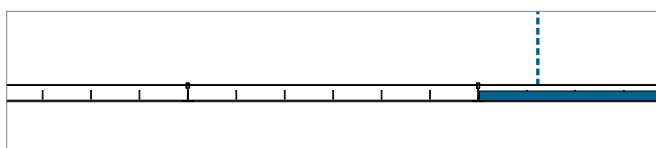

Coloque el primer panel entre los dos perfiles secundarios.

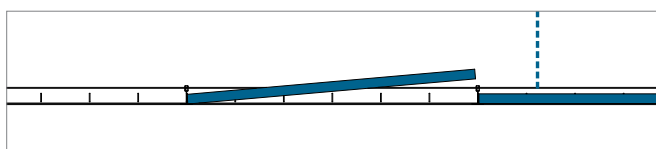

Baje con cuidado el siguiente panel hasta que esté bien colocado.

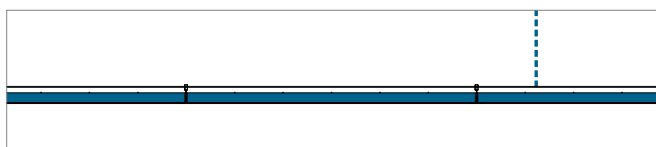

Coloque el panel siguiente de la misma forma

## Profundidad mínima de la instalación (mm)

Los paneles montados en el Rockfon System Bandraster A son totalmente desmontables.

La profundidad de la instalación se define por la distancia entre la cara vista del panel y la parte inferior del techo/forjado. D corresponde a la profundidad mínima de instalación para una instalación y desmontabilidad sencilla de los paneles.

Esesor de panel	Dimensiones modulares (mm)	D
mm		
20-25	1200 x 600, 1500 x 600, 1800 x 600	150
30		200
40		
50		

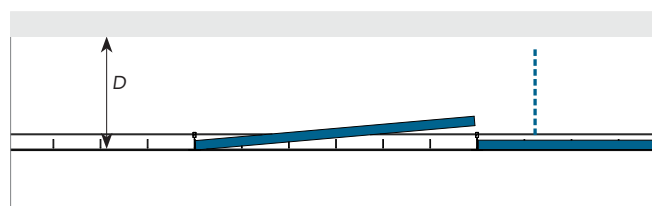

## Opciones de acabados periféricos

Encontrará a continuación ejemplos de acabados periféricos.

Para más información, consulte [www.rockfon.es](http://www.rockfon.es)

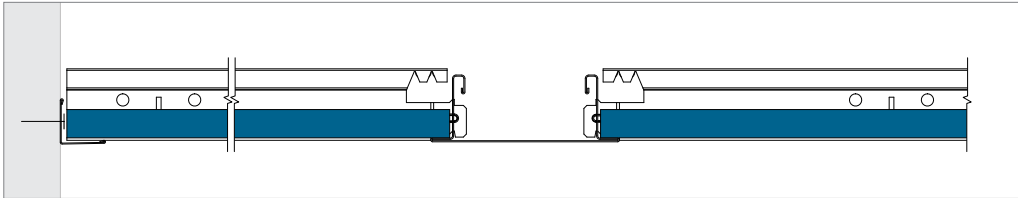

*Acabado periférico con remate.*

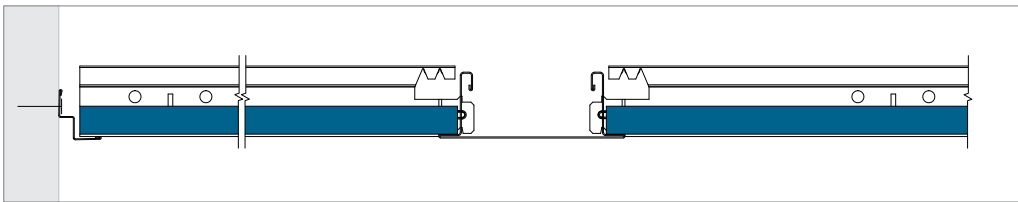

*Acabado periférico con remate escalonado.*

## Integración de las instalaciones

Los paneles de techo Rockfon son fáciles de cortar, lo que facilita la integración de otras instalaciones en los paneles Rockfon. Los cortes se pueden realizar con un simple cúter.

Cuando el sistema esté listo para llevar la carga, Rockfon recomienda usar piernas de apoyo o un soporte (refuerzo) para distribuir el

peso de las instalaciones. El tamaño del soporte no debe superar la dimensión modular de 600 x 600 mm. Se recomienda usar cuelgues adicionales para contrarrestar la flexión en el sistema de techo. Cuando se utilizan piernas de apoyo para distribuir el peso de la instalación, abarcar un máximo de 600 mm y usar cuelgues adicionales para compensar una posible flexión del sistema de techo.

### Configuración

Una configuración adecuada del espacio de trabajo reducirá la necesidad de reorganizar y la cantidad de paneles dañados. Rockfon recomienda preparar la configuración del espacio con suficiente anticipación, junto con otros instaladores que trabajarán sobre o cerca del techo suspendido. De este modo, no se dañará los paneles de techo y se evitará manchas en la superficie del techo, lo cual reducirá costes de ejecución.

### Descripción general de la capacidad de carga

	Peso de las instalaciones		
	< 0,25 kg/pieza	0,25<peso<3kg/pieza	> 3,0 kg/pieza
Integración de instalaciones pequeñas; focos o lámparas empotradas, altavoces, ventilación, etc.	Dibujo A	Dibujo B	Colgar de forma separada*
Integración de instalaciones grandes; lámparas (empotradas), altavoces, ventilación, etc.	Dibujo A	Dibujo B	Colgar de forma separada*
Iluminación modular o dispositivo de ventilación	Dibujo C Capacidad de carga del sistema (si la distribución es uniforme sobre la periferia en kg/m <sup>2</sup> )		

\*El objeto estará suspendido con su propio sistema de suspensión desde el forjado original (teniendo en cuenta la capacidad de carga del forjado y los accesorios de suspensión).

Al integrar las instalaciones en el Rockfon System Bandraster A, siempre debe respetar las regulaciones regionales y los códigos de edificación si son más estrictos que las restricciones de capacidad de carga que Rockfon recomienda en la tabla de arriba.



### Dibujo A

Integración de focos o lámparas empotradas, detector de humos, altavoz, etc. (peso: < 0,25 kg/pieza).  
Rockfon recomienda instalar los focos o lámparas empotradas en el centro del panel.

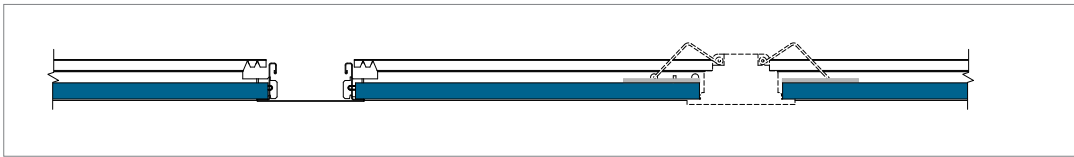
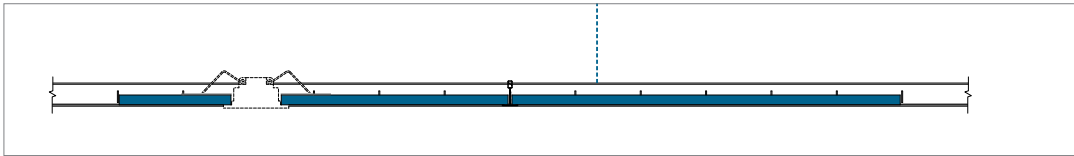

### Dibujo B

Integración de foco, lámpara de techo, detector de humo, altavoz, etc. (peso: entre 0,25 kg y 3,0 kg/pieza).  
Se recomienda usar un soporte (refuerzo de contrachapado) para distribuir la carga sobre la perfilería o piernas de soporte para distribuir la carga sobre el sistema de perfilería. Se recomienda también usar cuelgues adicionales para reducir la flexión, e instalar la iluminación en el centro del panel.

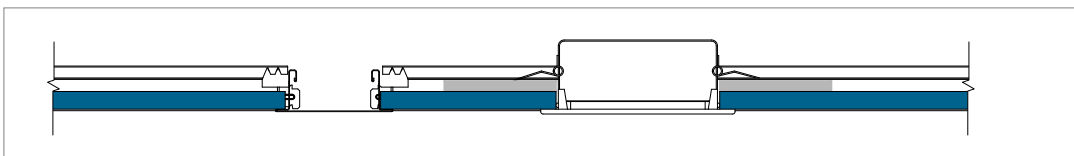
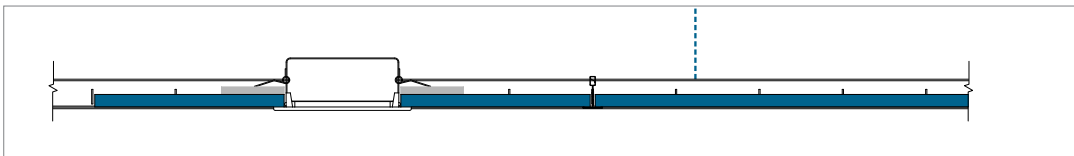

### Dibujo C

Para la integración de un sistema de iluminación modular o de accesorios de ventilación (distribuidos de forma uniforme sobre la perfilería) cuyo peso no supera la capacidad de carga máxima del sistema, use instalaciones con piernas de apoyo, como mínimo en los dos lados opuestos, para transferir el peso de las instalaciones a la parte superior de la perfilería. Esta instalación es más segura y reduce la probabilidad de una rotación del perfil. Si la instalación sobrepasa la capacidad de carga del sistema, se debe suspender las instalaciones por separado con cuelgues independientes.

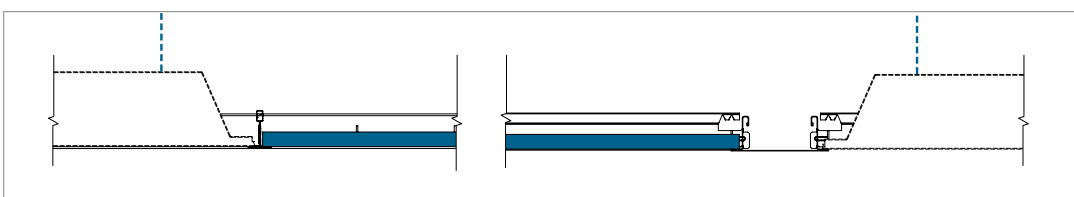

## Soluciones específicas

### Soluciones de barrera acústica y tabiques interiores

Los perfiles Bandraster convienen perfectamente para el montaje de barreras acústicas. Las barreras ayudan a controlar y aislar el ruido, impidiendo su transmisión entre estancias. También impiden la propagación del fuego en el plenum.

Se puede asociar fácilmente el Bandraster a los tabiques interiores. Para garantizar una conexión rígida entre el Bandraster y el tabique, Rockfon aconseja "conectar" las suspensiones Nonius, como en el dibujo, y añadir otra en el medio (no se muestra en el dibujo). Se recomienda instalar las suspensiones Nonius a intervalos de 1200 mm.



### Ensamble a inglete

Garantizan ángulos limpio.



### Conexión en T

Si no planea perforar el bandraster, esta pieza de conexión en T permite conectar un bandraster con un perfil T24.



### Punzonadora de ranuras

Permite perforar el borde lateral del bandraster, directamente en la obra, para realizar una conexión transversal con un perfil en T24 en caso de necesidad.

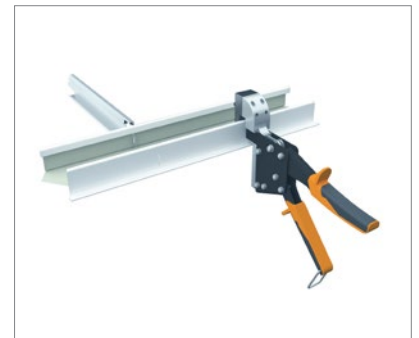

## Recomendaciones generales para la instalación

### Unión entre el techo y la pared u otra superficie vertical

Los acabados periféricos deben fijarse en las superficies verticales y al nivel requerido, mediante las piezas de colocación apropiadas cada 300-450 mm. Asegúrese de que las juntas a tope entre los acabados estén apretadas, y de que el acabado no tenga surcos y se mantenga rectilíneo y nivelado. Para mejorar la estética, use la mayor longitud de acabado que sea posible. La longitud de corte mínima recomendada es de 300 mm. Remates de madera, listones de madera postizos ni molduras de metal postizas con techos ignífugos/cortafuegos.

### Unión entre el techo y una superficie vertical redondeada

El uso de acabados periféricos redondeados es el método más apropiado. Rockfon puede proporcionar información sobre los acabados periféricos redondeados bajo petición.

### Esquinas

Se debe unir las esquinas de los acabados periféricos en inglete. Se aceptan encajes solapados para los acabados de metal en conexiones de esquinas internas, a menos que se especifique lo contrario.

### Perfilería de suspensión

A menos que se indique lo contrario, se debe colocar el techo de forma simétrica y si es posible, el ancho de los paneles periféricos debe superar los 200 mm. Los cuelgues deben fijarse con los elementos de fijación apropiados y en los perfiles primarios a intervalos de 1200 mm (o menos con cargas más pesadas).

Los perfiles primarios deben colocarse a intervalos de 1200 mm para las dimensiones modulares 600 x 600 mm y 1200 x 600 mm, y a intervalos de 1800 mm para las dimensiones modulares 1800 x 600 mm.

Debe colocarse un cuelgue a 150 mm del elemento de dilatación y a 450 mm del extremo del perfil primario. Pueden ser necesarios cuelgues adicionales para soportar el peso de las instalaciones del techo. Si se usan cuelgues directos, se debe usar un clavo de anclaje para colocar el cuelgue al bulbo del perfil primario.

Para instalar la perfilería, asegúrese de que los perfiles bandraster estén perfectamente alineados horizontalmente, y que las diagonales estén iguales (ver recomendaciones y tolerancias en la página 5).

Los empalmes para bandraster deben estar esparcidos y dentro de 450 mm del extremo del empalme al final del perímetro.

Pueden ser necesarios cuelgues adicionales para soportar el peso de las instalaciones del techo.

### Paneles

Para el montaje de paneles Rockfon, se recomienda utilizar guantes limpios revestidos de nitrilo o poliuretano a fin de no dejar huellas ni manchar la superficie.

Es muy fácil realizar cortes con un cuchillo puntiagudo. Todas las caídas en obra y residuos deben tratarse según las normativas locales de obras.

Recomendamos que dos personas estén presentes para instalar los paneles de 1800 x 600 mm.

**¡Atención!** Ciertas superficies lisas y mates son direccionales. Para garantizar la coherencia del techo definitivo, es importante instalar los paneles en la dirección que indica la flecha situada detrás de cada panel.

## Herramientas

Rockfon ha desarrollado herramientas específicas disponibles en [www.rockfon.es](http://www.rockfon.es)

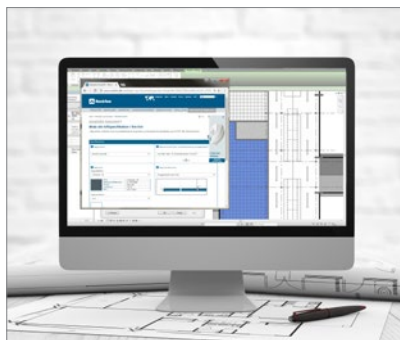

Cree descripciones de nuestros productos en nuestra página web.



Explore nuestra biblioteca de proyectos referentes en nuestra página Web.

# Sounds Beautiful

