

Chicago Metallic[™] Primary Structure I-profiles

Ficha técnica

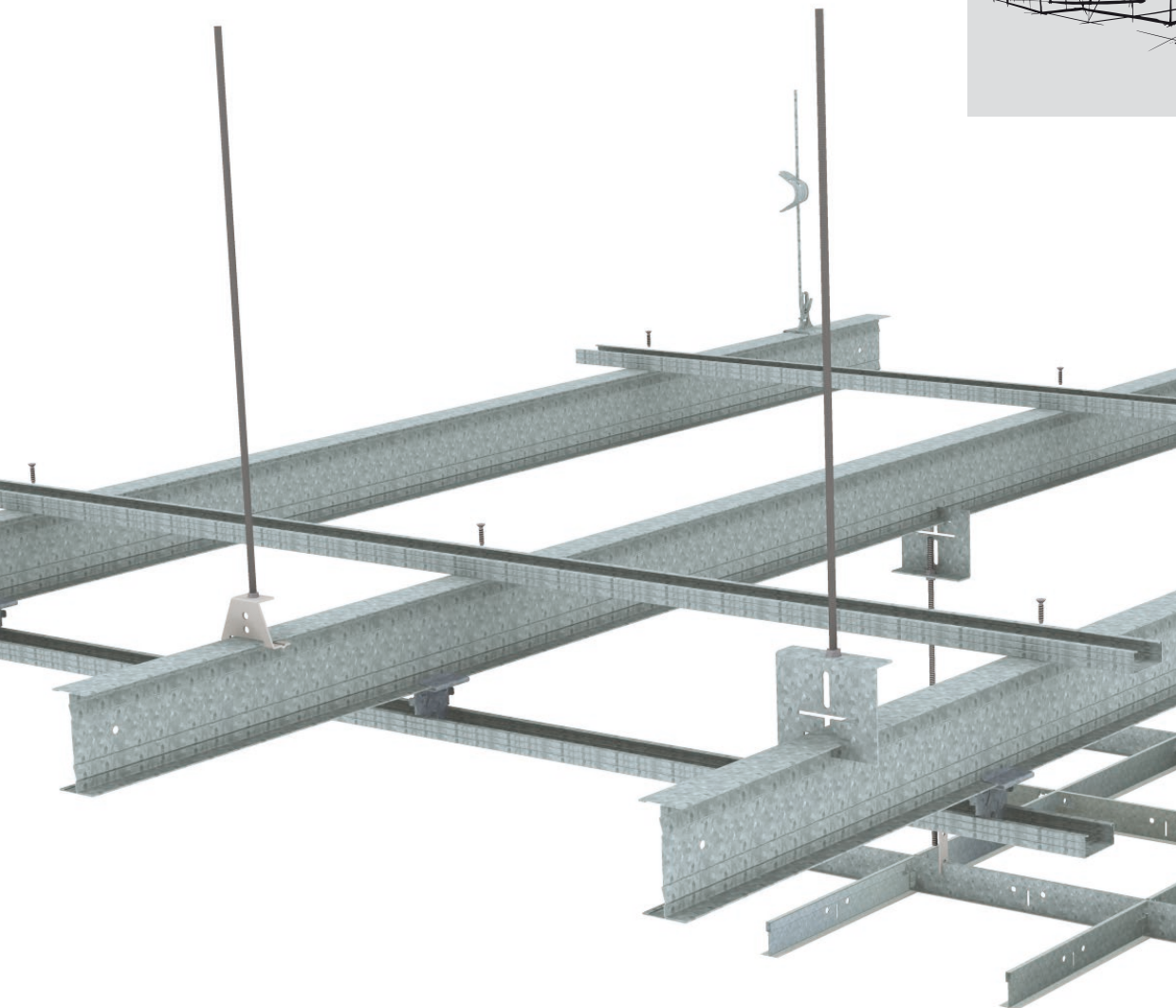

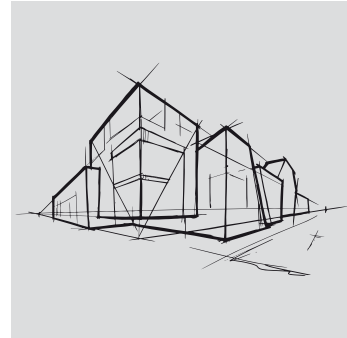





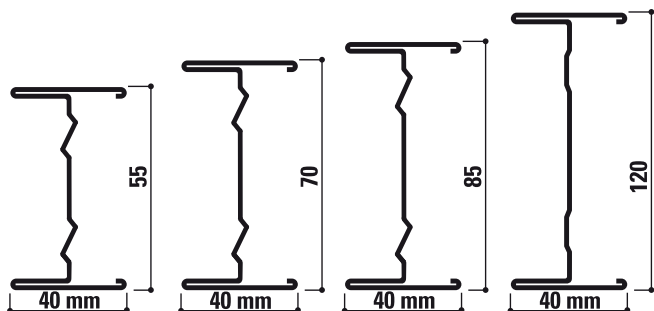



Chicago Metallic™ Primary Structure I-profiles

- Perfiles en forma de I de 40 mm de ancho para realizar estructuras primarias
- Accesorios diseñados específicamente para conexiones rápidas y seguras
- Disponible en alturas desde 55 hasta 120 mm para ajustarse al peso y distancias entre puntos de suspensión
- Las estructuras primarias se utilizan para resolver condiciones de suspensión particulares

Sección transversal







Gama

Familia de producto		Descripción	Altura (mm)	Longitud (mm)	Colores	Contenido Caja: uds.	Contenido Caja: ml	Contenido Caja: kg	Contenido Palet: cajas	Contenido Palet: kg
I40x55		Primario I 55 mm	55	5000	00	5	25	19,8	40	793
I40x55 HD			55	5000	00	5	25	23,2	40	929
I40x70		Primario I 70 mm	70	5000	00	5	25	21,5	40	858
I40x70 HD			70	5000	00	5	25	25,1	40	1005
I40x85		Primario I 85 mm	85	5000	00	4	20	18,5	40	739
I40x85 HD			85	5000	00	4	20	21,6	40	865
I40x120		Primario I 120 mm	120	6500	00	1	6,5	15,1	50	15
T24 MR CL&HK		Primario T24 a click / a gancho	38	3600	Color-All, 04, 534, 57, 16, 14, 88, 11, 54, 001, 901	15	54	19,5	70	1363
I40x55 LC		Conexión longitudinal para primario I 55 mm		150		50		3,3		
I40x70 LC		Conexión longitudinal para primario I 70 mm		150		50		3,6		
I40x85 LC		Conexión longitudinal para primario I 85 mm		150		50		4,2		



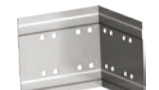



El perfil T24 se utiliza en la parte superior como barra estabilizadora. Distancia máxima de 2m. de separación entre los perfiles T24





Familia de producto		Descripción	Altura (mm)	Longitud (mm)	Colores	Contenido Caja: uds.	Contenido Caja: ml	Contenido Caja: kg	Contenido Palet: cajas	Contenido Palet: kg
I40x120 LC		Conexión longitudinal para primario I 120 mm		250		25		6,7		
I40x55 WC		Conexión a cruz para primario I 55 mm		100		50		8,3		
I40x70 WC		Conexión a cruz para primario I 70 mm		100		50		10,3		
I40x85 WC		Conexión a cruz para primario I 85 mm		100		50		11,8		
I40x120 WC		Conexión a cruz para primario I 120 mm				25		6		
HC I M6 1		Suspensión para primario I 55, 70 y 85 mm				50		5,1		
HC I M6 2		Suspensión para primario I 100 y 120 mm				50		7,1		
I40x55 HC		Clip de fijación para primario I 55 mm				250		4,3		
I40x70 HC		Clip de fijación para primario I 70 mm				250		4,7		
I40x85 HC		Clip de fijación para primario I 85 mm				100		6,2	80	
FC I T/EYE		Clip de suspensión para primario I 55, 70, 85, 100, 120 mm				100		5,9		

El perfil T24 se utiliza en la parte superior como barra estabilizadora. Distancia máxima de 2m. de separación entre los perfiles T24





Accesorios de suspensión superiores

Familia de producto		Perfil en I	Capacidad de carga
HC I M6 1		I40x55, I40x70, I40x85	60 kg
HC I M6 2		I40x120	160 kg
I40x55 HC		I40x55	30 kg
I40x70 HC		I40x70	35 kg
I40x85 HC		I40x85	35 kg

Accesorios de suspensión inferiores





Familia de producto		Perfil en I	Capacidad de carga
HC I M6 1		I40x55, I40x70, I40x85, I40x120	60 kg
FC I T/EYE		I40x55, I40x70, I40x85, I40x120	40 kg

Conectores de pared

Familia de producto		Perfil en I	Capacidad de carga
I40x55 WC		I40x55	30 kg ⁽¹⁾
			60 kg ⁽²⁾
I40x70 WC		I40x70	35 kg ⁽¹⁾
			60 kg ⁽²⁾
I40x85 WC		I40x85	35 kg ⁽¹⁾
			60 kg ⁽²⁾
I40x120 WC		I40x120	160 kg ⁽²⁾

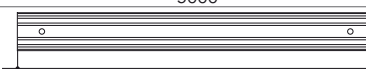
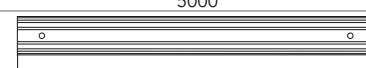
(1) con 1 conector de pared, fijado al perfil con 3 tornillos autoperforantes
(2) con 2 conectores de pared, fijados al perfil con 3 tornillos y tuercas M6

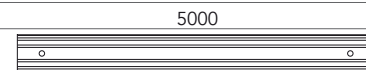
Posición de las ranuras y de los orificios de suspensión

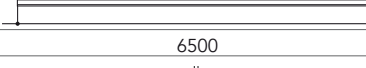
Familia de producto	Descripción	Altura (mm)	Longitud (mm)	Ranuras	Distancia entre ranuras (mm)
I40x55	Primario I 55 mm	55	5000	0	 5000
I40x55 HD		55	5000	0	 5000
I40x70	Primario I 70 mm	70	5000	0	 5000
I40x70 HD		70	5000	0	 5000
I40x85	Primario I 85 mm	85	5000	0	 5000
I40x85 HD		85	5000	0	 5000
I40x120	Primario I 120 mm	120	6500	0	 6500
T24 MR CL&HK	Primario T24 a click / a gancho	38	3600	36	 50 / 100 / 34 x 100 / 50

Capacidad



Capacidad de carga

El instalador debe comprobar que no se sobrepase la carga admisible por punto de suspensión.

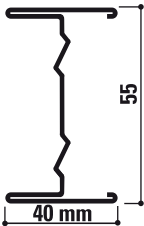
		Distancia máx. (mm) - flexión máx. = L/300													
		Distancia máx. entre puntos de suspensión en mm													
Distancia eje/ eje		kg/m ² de techo suspendido													
		3	4	5	6	7	8	9	10	12	14	16	20	30	
Perfil I 55 mm Espesor 0,7 mm 	600	5000	5000	5000	4700	4500	4300	4100	4000	3700	3500	3400	3100	2700	
	700	5000	5000	4700	4500	4200	4100	3900	3800	3500	3400	3200	3000	2500	
	800	5000	4900	4500	4300	4100	3900	3700	3600	3400	3200	3100	2800	2200	
	900	5000	4700	4400	4100	3900	3700	3600	3500	3200	3100	2900	2700	2000	
	1000	5000	4500	4200	4000	3800	3600	3500	3300	3100	3000	2800	2600	1800	
	1100	4800	4400	4100	3800	3600	3500	3300	3200	3000	2900	2800	2400	1700	
	1200	4700	4300	4000	3700	3500	3400	3200	3100	2900	2800	2700	2200	1500	
	1300	4600	4200	3900	3600	3400	3300	3200	3000	2900	2700	2500	2100	1400	
	1400	4500	4100	3800	3500	3400	3200	3100	3000	2800	2700	2400	1900	1300	
	1500	4400	4000	3700	3500	3300	3100	3000	2900	2700	2500	2200	1800	1200	
	2000	4000	3600	3300	3100	3000	2800	2700	2600	2200	1900	1700	1400	900	

Cuelgue superior = I40x55 HC / Conector de pared = 1x I40X55 WC

Cuelgue superior = HC I M6 1 / Conector de pared = 2x I40x55 WC

El instalador debe comprobar que no se sobrepase la carga admisible por punto de suspensión.

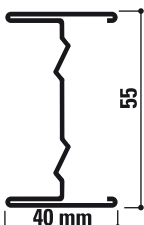
		Distancia máx. (mm) - flexión máx. = L/300													
		Distancia máx. entre puntos de suspensión en mm													
Distancia eje/ eje		kg/m ² de techo suspendido													
		3	4	5	6	7	8	9	10	12	14	16	20	30	
Perfil I 55 mm Espesor 0,6 mm 	600	5000	5000	4600	4400	4100	4000	3800	3700	3500	3300	3100	2900	2500	
	700	5000	4700	4400	4100	3900	3800	3600	3500	3300	3100	3000	2800	2400	
	800	5000	4500	4200	4000	3800	3600	3500	3300	3100	3000	2800	2600	2300	
	900	4800	4400	4000	3800	3600	3500	3300	3200	3000	2900	2700	2500	2000	
	1000	4600	4200	3900	3700	3500	3300	3200	3100	2900	2800	2600	2400	1800	
	1200	4400	4000	3700	3500	3300	3100	3000	2900	2700	2600	2500	2200	1500	
	1300	4200	3900	3600	3400	3200	3000	2900	2800	2700	2500	2400	2100	1400	
	1400	4100	3800	3500	3300	3100	3000	2900	2800	2600	2500	2400	2000	1300	
	1500	4000	3700	3400	3200	3000	2900	2800	2700	2500	2400	2200	1800	1200	
	2000	3700	3300	3100	2900	2800	2600	2500	2400	2200	1900	1700	1400	900	

Cuelgue superior = I40x55 HC / Conector de pared = 1x I40X55 WC

Cuelgue superior = HC I M6 1 / Conector de pared = 2x I40x55 WC

El instalador debe comprobar que no se sobrepase la carga admisible por punto de suspensión.

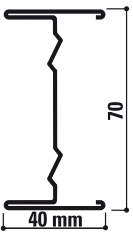
		Distancia máx. (mm) - flexión máx. = L/300													
		Distancia máx. entre puntos de suspensión en mm													
		kg/m ² de techo suspendido													
Distancia eje/eje		3	4	5	6	7	8	9	10	12	14	16	20	30	
Perfil I 70 mm Espesor 0,7 mm 	600	5000	5000	5000	5000	5000	5000	4900	4700	4500	4200	4000	3700	2900	
	700	5000	5000	5000	5000	5000	4800	4700	4500	4200	4000	3800	3600	2500	
	800	5000	5000	5000	5000	4800	4600	4500	4300	4000	3800	3700	3200	2200	
	900	5000	5000	5000	4900	4700	4500	4300	4100	3900	3700	3500	2900	2000	
	1000	5000	5000	5000	4700	4500	4300	4100	4000	3700	3600	3200	2600	1800	
	1100	5000	5000	4900	4600	4400	4200	4000	3900	3600	3300	3000	2400	1600	
	1200	5000	5000	4700	4500	4200	4000	3900	3700	3500	3100	2700	2200	1500	
	1300	5000	5000	4600	4300	4100	3900	3800	3600	3300	2900	2500	2000	1400	
	1400	5000	4800	4500	4200	4000	3800	3700	3600	3100	2700	2400	1900	1300	
	1500	5000	4700	4400	4100	3900	3700	3600	3400	2900	2500	2200	1800	1200	
	2000	4700	4300	4000	3700	3600	3200	2800	2600	2200	1900	1700	1400	900	

Cuelgue superior = 140x70 HC / Conector de pared = 1x 140X70 WC
Cuelgue superior = HC I M6 1 / Conector de pared = 2x 140x70 WC

El instalador debe comprobar que no se sobrepase la carga admisible por punto de suspensión.

		Distancia máx. (mm) - flexión máx. = L/300													
		Distancia máx. entre puntos de suspensión en mm													
		kg/m ² de techo suspendido													
Distancia eje/eje		3	4	5	6	7	8	9	10	12	14	16	20	30	
Perfil I 70 mm Espesor 0,6 mm 	600	5000	5000	5000	5000	4900	4700	4500	4400	4100	3900	3700	3500	3000	
	700	5000	5000	5000	4900	4700	4500	4300	4200	3900	3700	3500	3300	2600	
	800	5000	5000	5000	4700	4500	4300	4100	4000	3700	3500	3400	3100	2300	
	900	5000	5000	4800	4500	4300	4100	4000	3800	3600	3400	3300	2900	2000	
	1000	5000	5000	4700	4400	4200	4000	3800	3700	3500	3300	3100	2700	1800	
	1100	5000	4900	4500	4200	4000	3800	3700	3600	3400	3200	3000	2400	1700	
	1200	5000	4700	4400	4100	3900	3700	3600	3500	3300	3100	2800	2200	1500	
	1300	5000	4600	4300	4000	3800	3600	3500	3400	3200	2900	2600	2100	1400	
	1400	4900	4500	4200	3900	3700	3500	3400	3300	3100	2700	2400	1900	1300	
	1500	4800	4400	4100	3800	3600	3500	3300	3200	2900	2500	2200	1800	1200	
	2000	4400	4000	3700	3500	3300	3100	2900	2600	2200	1900	1700	1400	900	

Cuelgue superior = 140x70 HC / Conector de pared = 1x 140X70 WC
Cuelgue superior = HC I M6 1 / Conector de pared = 2x 140x70 WC

El instalador debe comprobar que no se sobrepase la carga admisible por punto de suspensión.

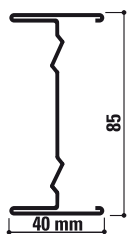
		Distancia máx. (mm) - flexión máx. = L/300													
		Distancia máx. entre puntos de suspensión en mm													
		kg/m ² de techo suspendido													
Distancia eje/eje		3	4	5	6	7	8	9	10	12	14	16	20	30	
Perfil I 85 mm Espesor 0,7 mm 	600	5000	5000	5000	5000	5000	5000	5000	5000	5000	4900	4700	4100	2900	
	700	5000	5000	5000	5000	5000	5000	5000	5000	4900	4600	4400	3600	2500	
	800	5000	5000	5000	5000	5000	5000	5000	5000	4700	4400	3900	3200	2200	
	900	5000	5000	5000	5000	5000	5000	5000	4800	4500	4000	3500	2900	2000	
	1000	5000	5000	5000	5000	5000	5000	4800	4600	4100	3600	3200	2600	1800	
	1100	5000	5000	5000	5000	5000	4800	4600	4400	3800	3300	2900	2400	1600	
	1200	5000	5000	5000	5000	4900	4700	4400	4100	3500	3100	2700	2200	1500	
	1300	5000	5000	5000	5000	4800	4600	4100	3800	3300	2800	2500	2000	1400	
	1400	5000	5000	5000	4900	4600	4300	3900	3600	3000	2600	2300	1900	1300	
	1500	5000	5000	5000	4800	4500	4000	3700	3400	2900	2500	2200	1800	1200	
	2000	5000	5000	4600	4000	3500	3100	2800	2600	2200	1900	1700	1300	900	

Cuelgue superior = 140x85 HC / Conector de pared = 1x 140X85 WC
Cuelgue superior = HC I M6 1 / Conector de pared = 2x 140x85 WC

El instalador debe comprobar que no se sobrepase la carga admisible por punto de suspensión.

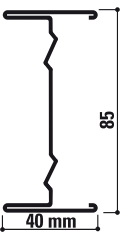
		Distancia máx. (mm) - flexión máx. = L/300													
		Distancia máx. entre puntos de suspensión en mm													
		kg/m ² de techo suspendido													
Distancia eje/eje		3	4	5	6	7	8	9	10	12	14	16	20	30	
Perfil I 85 mm Espesor 0,6 mm 	600	5000	5000	5000	5000	5000	5000	5000	5000	5000	4700	4500	4200	2900	
	700	5000	5000	5000	5000	5000	5000	5000	5000	4700	4500	4300	3700	2500	
	800	5000	5000	5000	5000	5000	5000	5000	4800	4500	4300	4000	3300	2200	
	900	5000	5000	5000	5000	5000	5000	4800	4600	4300	4000	3600	2900	2000	
	1000	5000	5000	5000	5000	5000	4800	4600	4400	4200	3700	3300	2600	1800	
	1100	5000	5000	5000	5000	4800	4600	4500	4300	3900	3400	3000	2400	1700	
	1200	5000	5000	5000	5000	4700	4500	4300	4200	3600	3100	2700	2200	1500	
	1300	5000	5000	5000	4800	4600	4400	4200	3900	3300	2900	2500	2100	1400	
	1400	5000	5000	5000	4700	4500	4300	4000	3600	3100	2700	2300	1900	1300	
	1500	5000	5000	4900	4600	4400	4100	3800	3400	2900	2500	2200	1800	1200	
	2000	5000	4800	4400	4100	3600	3200	2900	2600	2200	1900	1700	1400	900	

Cuelgue superior = I40x85 HC / Conector de pared = 1x I40x85 WC
Cuelgue superior = HC I M6 1 / Conector de pared = 2x I40x85 WC

El instalador debe comprobar que no se sobrepase la carga admisible por punto de suspensión.

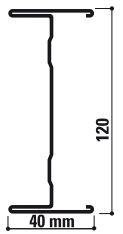
		Distancia máx. (mm) - flexión máx. = L/300													
		Distancia máx. entre puntos de suspensión en mm													
		kg/m ² de techo suspendido													
Distancia eje/eje		3	4	5	6	7	8	9	10	12	14	16	20	30	
Perfil I 120 mm 	600	6500	6500	6500	6500	6500	6500	6500	6500	6500	6500	6500	6500	5900	
	700	6500	6500	6500	6500	6500	6500	6500	6500	6500	6500	6500	6500	5600	
	800	6500	6500	6500	6500	6500	6500	6500	6500	6500	6500	6500	6500	5400	
	900	6500	6500	6500	6500	6500	6500	6500	6500	6500	6500	6500	6400	5000	
	1000	6500	6500	6500	6500	6500	6500	6500	6500	6500	6500	6500	6200	4500	
	1100	6500	6500	6500	6500	6500	6500	6500	6500	6500	6500	6200	6000	5500	4200
	1200	6500	6500	6500	6500	6500	6500	6500	6500	6500	6400	6100	5800	5400	3900
	1300	6500	6500	6500	6500	6500	6500	6500	6500	6500	6200	5900	5600	5100	3600
	1400	6500	6500	6500	6500	6500	6500	6500	6500	6500	6100	5800	5500	4800	3300
	1500	6500	6500	6500	6500	6500	6500	6500	6500	6000	5900	5600	5400	4500	3100
	2000	6500	6500	6500	6500	6500	6500	6200	5900	5700	5400	4800	4200	3500	2400

Cuelgue superior = HC I M6 2 / Conector de pared = 2x I40x120 WC



Reacción al fuego

A1



Resistencia a la corrosión

B



Medio ambiente

Totalmente reciclable

Prestaciones y colores de las perfilerías y de los accesorios Chicago Metallic™



Reacción al fuego

La clasificación de reacción al fuego cumple con la norma EN 13501-1. Le perfilería en acero Chicago Metallic y sus accesorios no son combustibles.



Resistencia al fuego

La resistencia al fuego de la perfilería en acero Chicago Metallic cumple con la norma EN 13501-2.



Colores

La perfilería Chicago Metallic está disponible en muchos colores basados en la carta de colores del sistema RAL y NCS, medidos de acuerdo con ISO 7724-2 e ISO 7724-3. Los colores pueden desviarse ligeramente de sus referencias RAL y NCS. La perfilería Chicago Metallic está disponibles en acabado de brillo bajo, medio y alto con valores promedio de 5, 15 y 50 unidades, respectivamente. El brillo se mide según la norma EN Los perfiles Chicago Metallic están disponibles en una variedad de acabados, desde mate hasta alto brillo, con un promedio respectivo de <5, 15 y 50 unidades en un ángulo de 60°. El acabado mate se mide en un ángulo de 85°. Consulta la leyenda de colores para conocer sus valores medios. La unidad de brillo se mide de acuerdo con EN13523 parte 2. 13523 parte 2 a un ángulo de 60°.



Resistencia a la corrosión

Los productos Chicago Metallic son de acero galvanizado en caliente, siguiendo el proceso de fabricación de Sendzimir, y cumplen con la clase de corrosión EN 13964 (A, B, D). Los sistemas estándar de Clase B están cubiertos de manera uniforme en ambos lados con 100 g / m² de zinc. La resistencia a la corrosión mejorada de los sistemas y accesorios de Clase C y D es debido a una capa uniforme en ambos lados de 100 g / m² y 275 g / m² de zinc respectivamente, y a una protección por una capa adicional de pintura de 20 micras de cada lado.



Capacidad de carga máxima

La capacidad de carga máxima (carga máxima kg/m² aplicable al sistema de perfilería sin exceder la deflexión permitida de los componentes individuales) cumple con la norma EN 13964. El valor acumulado de la deflexión del sistema (indicado en las fichas técnicas) no debe exceder la deflexión máxima recomendada por la clase estándar 1. Configuraciones especiales con tamaños de dimension no estándar, como se menciona en las fichas técnicas, debe ser calculada específicamente por los Servicios Técnicos de Rockfon.



Mantenimiento

Todos los perfiles de Chicago Metallic se pueden limpiar con agua y un detergente suave mediante una esponja de espuma de melamina o un paño de microfibra.

Códigos de colores

Para conocer la disponibilidad de colores de los componentes individuales, consulte la tabla de la gama

Blanco 001 RAL 9003	Blanco 901 RAL 9010	Blanco 01 White 916	Matt White 11 RAL 9003	Valor L: 93 Brillo: 2 en ángulos de 60° y 85°
Gris platino 54 RAL 7035	Gris aluminio 04 RAL 9006	Acero galvanizado 00/69	Matt Black 88 RAL 9004	
Brushed Alu 534	Espejo Chrome 14	Carrara 57	Dorado Brass 16	
Blanco 001 / Blanco 001 (8WW) RAL 9003 / RAL 9003	Negro 08 / Negro 08 (8BB) RAL 9005 / RAL 9005	Blanco 001 / Negro 08 (8WB) RAL 9003 / RAL 9005	Gris aluminio 04 / Negro 08 (8GB) RAL 9006 / RAL 9005	

Rockfon Color-all®

Mustard - 51 NCS S 2050-Y10R	Sand - 30 NCS S 2020-Y20R	Stucco - 20 NCS S 1505-Y30R			
Scarlet - 71 NCS S 6030-Y80R	Coral - 76 NCS S 3040-Y90R	Seashell - 75 NCS S 1510-Y60R	Petal - 74 NCS S 1005-Y60R		
Seaweed - 34 NCS S 8005-G20Y	Eucalyptus - 32 NCS S 6020-B90G	Sage - 31 NCS S 3010-G10Y	Mint - 12 NCS S 1005-G10Y		
Space - 49 NCS S 7020-B	Storm - 48 NCS S 6020-R90B	Azure - 47 NCS S 3020-B	Fresh - 42 NCS S 2010-B10G		
Earth - 25 NCS S 5010-Y50R	Clay - 26 NCS S 5005-G80Y	Linen - 22 NCS S 4005-Y50R	Sandalwood - 13 NCS S 2010-Y60R	Chalk - 21 NCS S 2005-Y40R	
Ebony - 28 NCS S 8505-Y80R	Cork - 24 NCS S 4010-Y30R	Hemp - 23 NCS S 3005-Y20R			
Iron - 18 NCS S 7502-B	Concrete - 06 NCS S 6000-N	Mastic - 17 NCS S 4000-N	Zinc - 05 NCS S 4005-R50B	Mercury - 62 NCS S 2502-B	
Charcoal - 09 NCS S 8500-N	Anthracite - 08 NCS S 7010-R90B	Gravel - 03 NCS S 3502-B	Plaster - 02 NCS S 2005-R80B	Stone - 01 NCS S 2000-N	Moon - 10 NCS S 1005-R80B

Los códigos NCS indican la coincidencia de color más parecida. El tono real de la perfilería Rockfon Color-all® puede desviarse ligeramente de los colores impresos debido a la textura de la superficie. Las muestras están disponibles bajo petición.

Rockfon® es una marca registrada
del Grupo ROCKWOOL.

 [linkedin.com/company/Rockfon-as](https://www.linkedin.com/company/Rockfon-as)

 [pinterest.com/Rockfon](https://www.pinterest.com/Rockfon)

 [youtube.com/RockfonOfficial](https://www.youtube.com/RockfonOfficial)

 [facebook.com/RockfonOfficial](https://www.facebook.com/RockfonOfficial)

 [instagram.com/Rockfon_Official](https://www.instagram.com/Rockfon_Official)

Sounds Beautiful

03.2022 | Todos los códigos de colores mencionados se basan en la carta de colores NCS Natural Colour System®, licencia y propiedad de NCS Colour AB, Stockholm 2012 o el color RAL Standard. Documento no contractual. Sujeto a modificaciones sin previo aviso. Créditos fotos: Rockfon.

Rockfon

ROCKWOOL Peninsular S.A.U.
Ctra. de Zaragoza km 53.5 N-121.
31380 Caparroso (Navarra)
España

Tel.: +34 902 430 430

Fax.: +34 902 430 431

info@rockfon.es

www.rockfon.es

