

INDVENDIGT HJØRNE

# Rockfon<sup>®</sup> Lamella<sup>™</sup>

Sådan monteres indvendige hjørner.

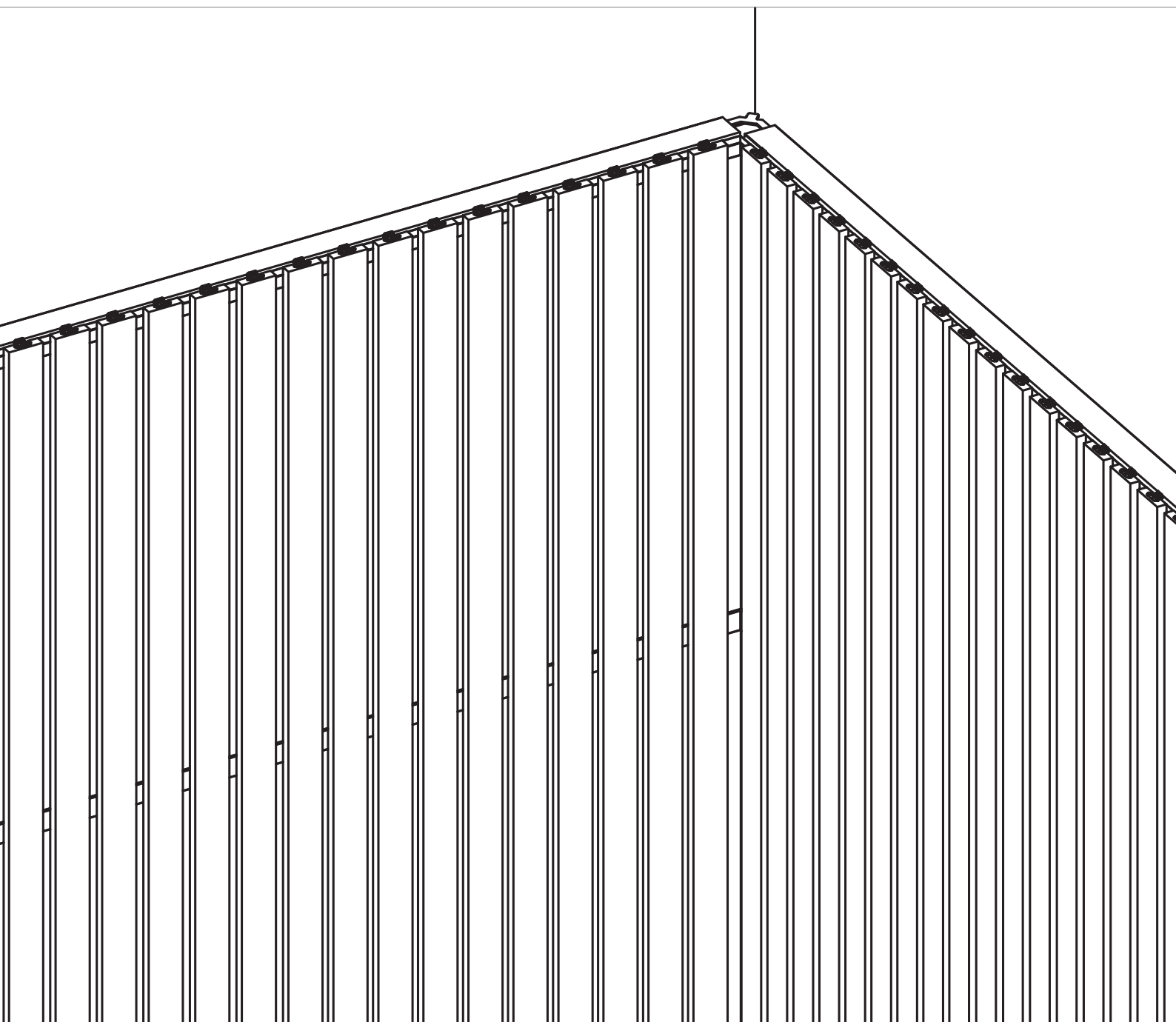

## Beskrivelse

Målet er at opnå hjørner med den korrekte afstand mellem de to inderste lameller og at udnytte systemets fleksibilitet fuldt ud.

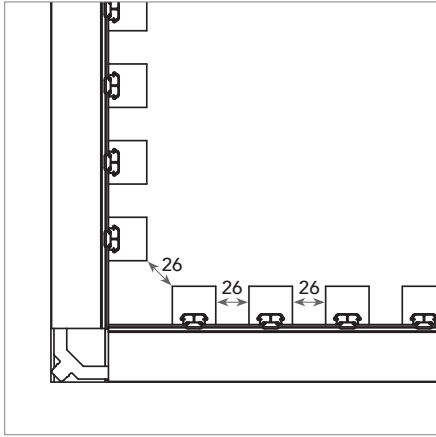

Hjørne med 34 x 30 lameller.

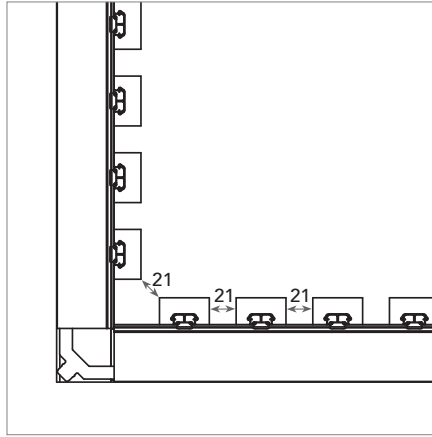

Hjørne med 39 x 21 lameller.

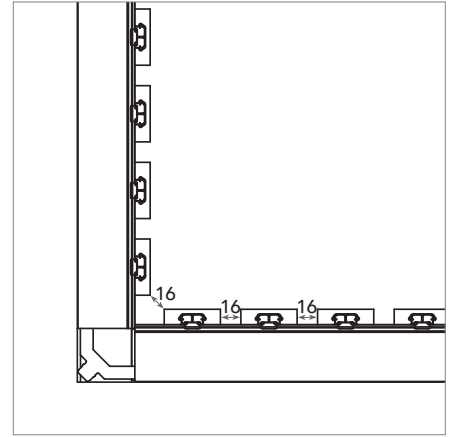

Hjørne med 44 x 12 lameller.

Installationsvejledningen gælder både, når man starter ved et hjørne, og når man møder et hjørne.

### A: Starter ved et indvendigt hjørne

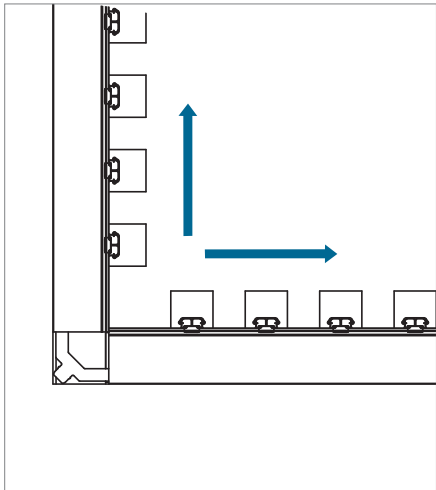

### B: Møder et indvendigt hjørne

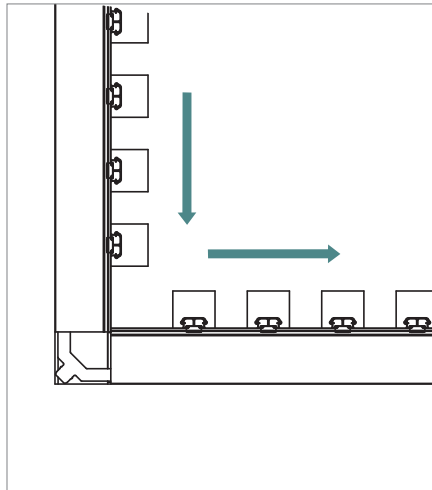

### Liste af værktøj

Værktøjer	Boremaskine	Universalkniv	Sav	Lineal	Laser	Niveau	Skruetrækker	Blyant

## Installation

- 1 Hvis du møder et hjørne, skal du skære profilen til, så den stopper 42 mm fra hjørnet.

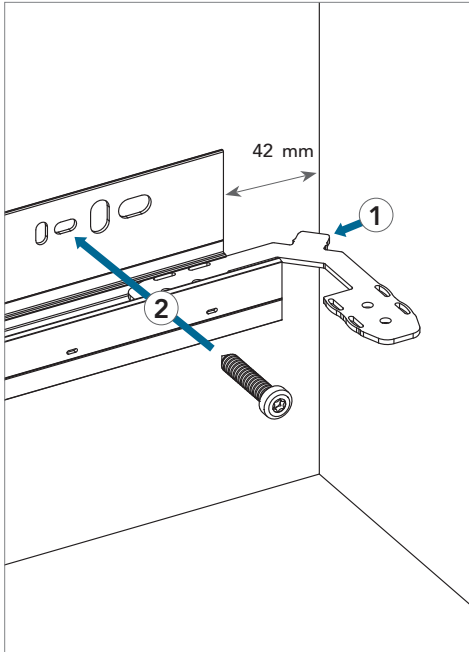

1. Påsæt hjørnebeslagene på profilerne, før de monteres på væggen.
2. Placer profilenden 42 mm fra hjørnet, og fastgør den derefter til væggen.
3. Gentag trin 1-2 med alle profiler\*.

\*Hvis du skal møde et hjørne og/eller skære, skal du sørge for at beregne hullerne i den øverste profil, så de flugter lodret med de andre profiler

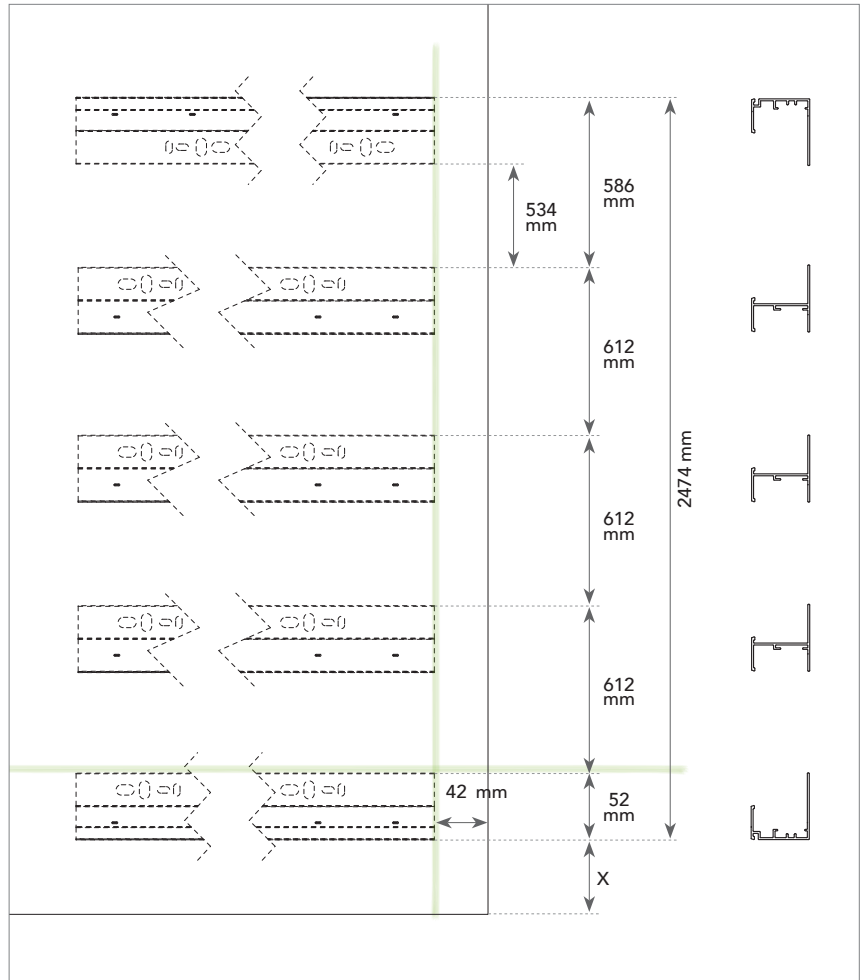

Afstande mellem profiler.

**2** Montering af modsatrettede profiler.

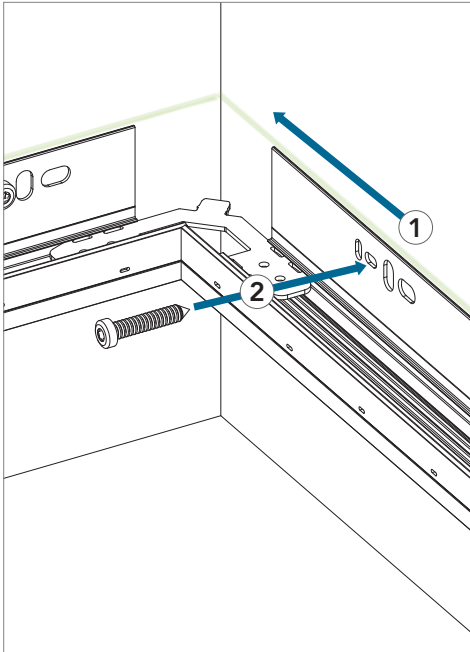

1. Skub montageprofil på hjørnebeslaget, indtil den møder de modsatte profiler.

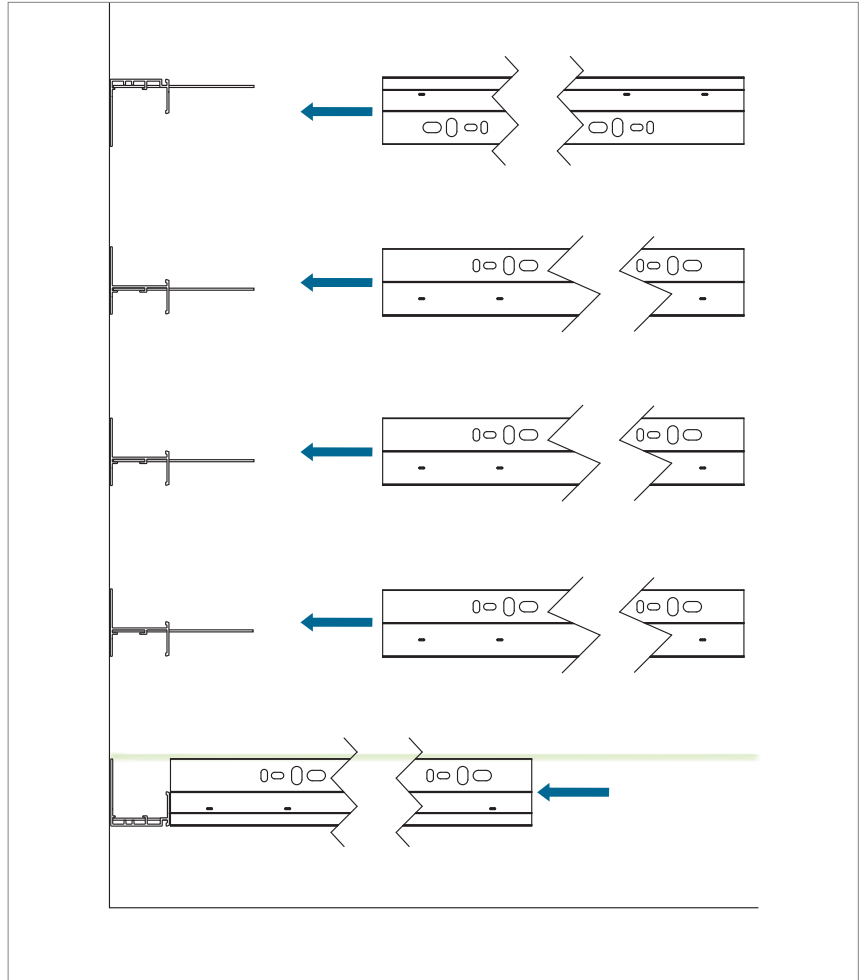

2. Juster montageprofilen vandret, og fastgør den til væggen.  
3. Gentag med alle profilerne.

3 Montering af akustiske paneler.

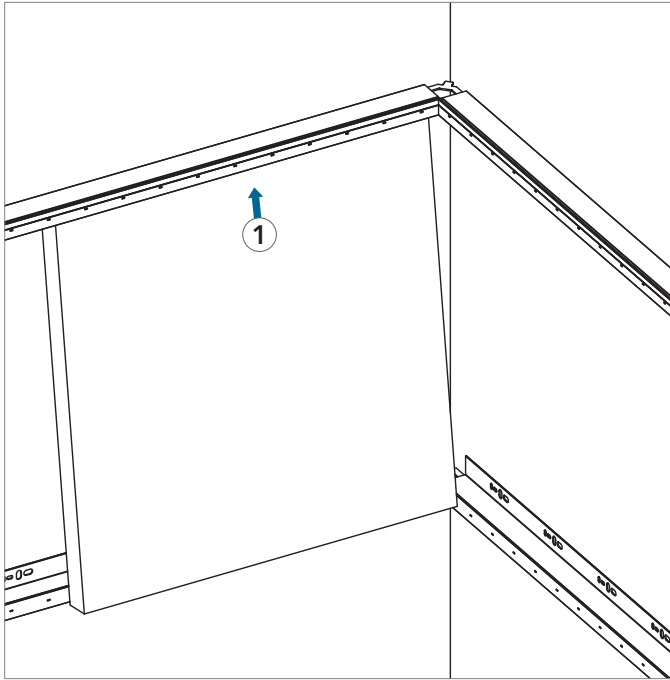

1. Sæt akustikpanelet i. Husk bundafstandsstykket i bundprofilen (se Rockfon Lamella monteringsvejledning).

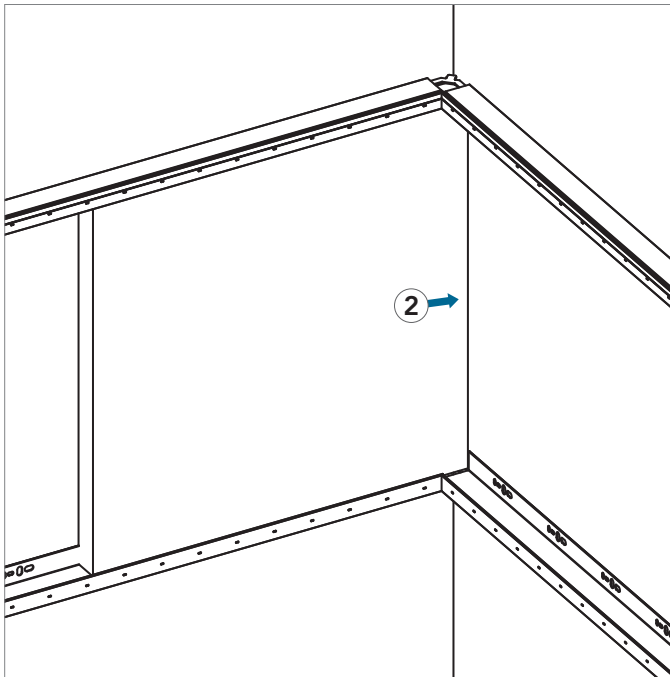

2. Skub akustikpanelet hele vejen ind i hjørnet, indtil det stoppes af væggen.

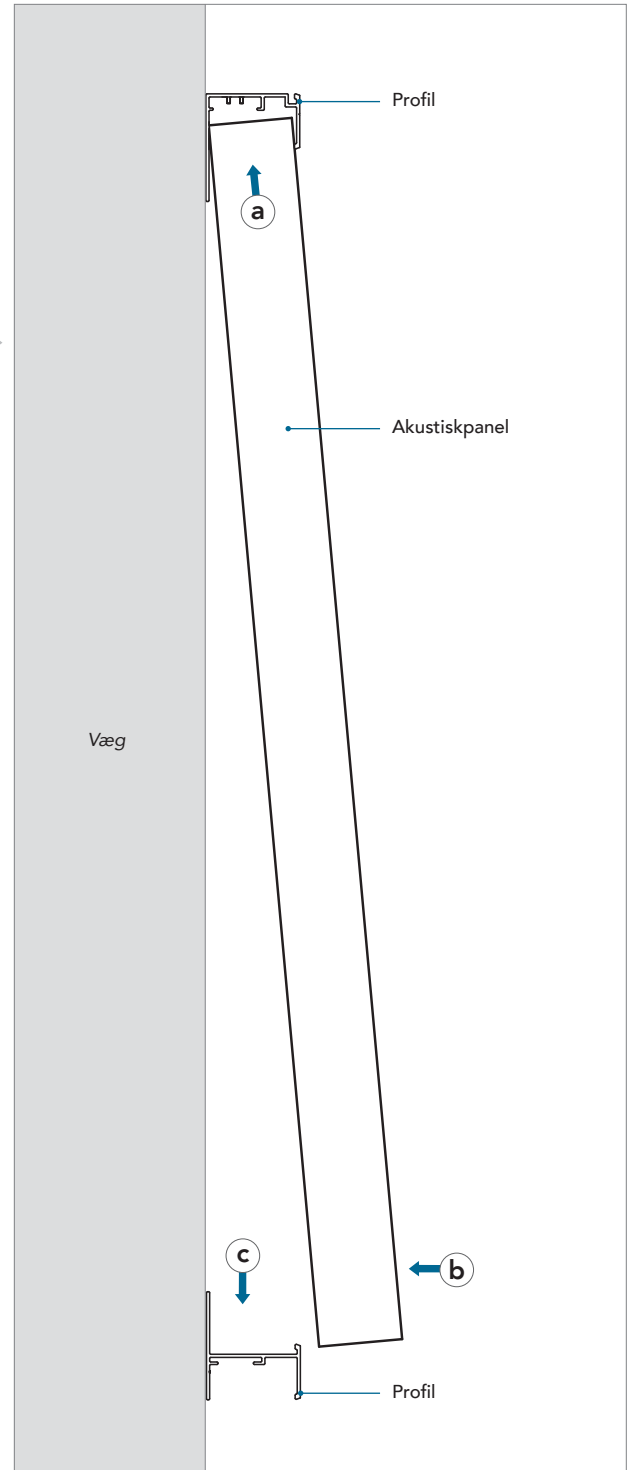

4 Montering af de resterende akustikpaneler.

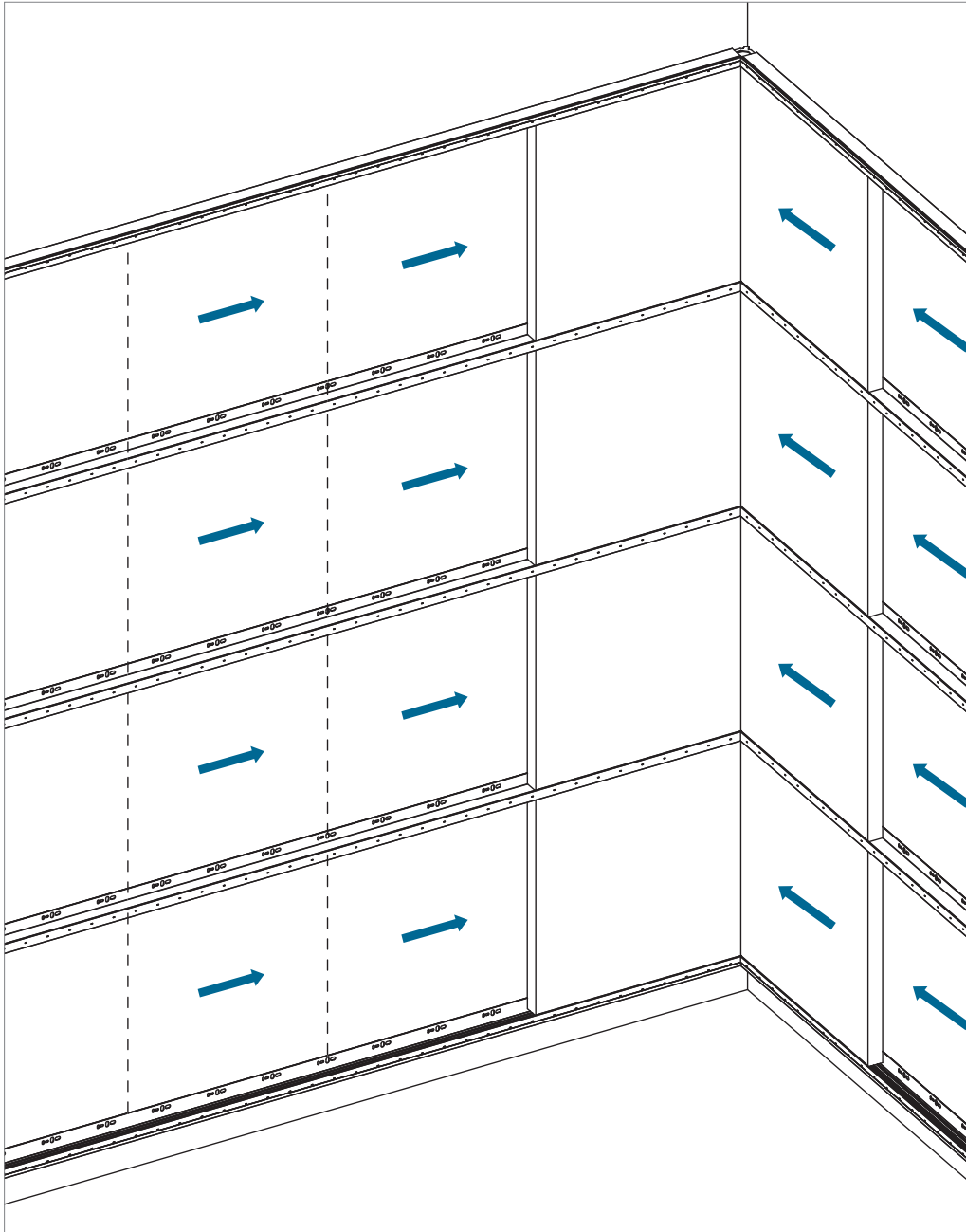

1. Sæt akustikpanelet i. Husk bundafstandsstykket i bundprofilen (se Rockfon Lamella monteringsvejledning).
2. Skub de modstående akustikpaneler helt ind i hjørnet, indtil de stoppes af de modstående akustikpaneler.
3. Fyld det åbne rum op med akustikpaneler ved at skubbe dem sammen mod hjørnet.

5 Montering af 1. clips fra hjørnet.

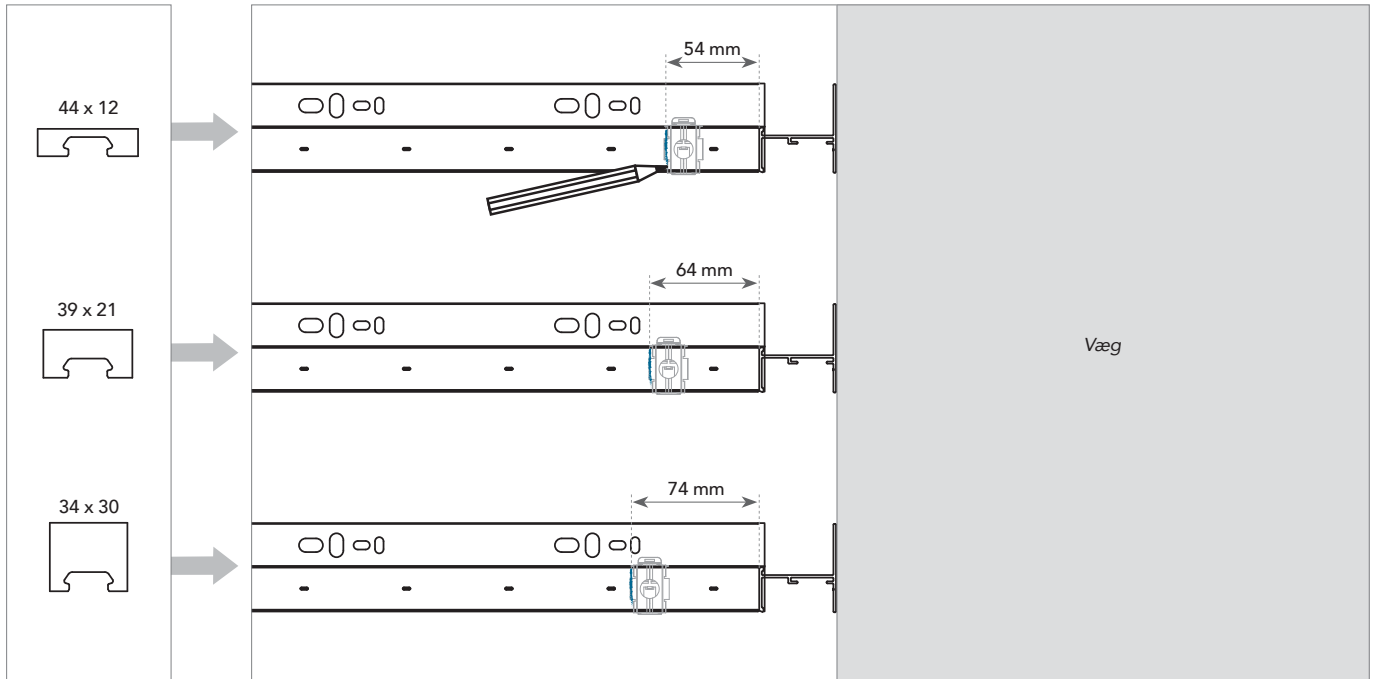

Markér en justeringslinje til placering af den 1. indvendige clips. Mål fra forsiden af den modsatte profil. Placer derefter den første clips. Brug derefter linealen til at placere de næste clips, indtil du kan begynde at bruge justeringshullerne i profilerne

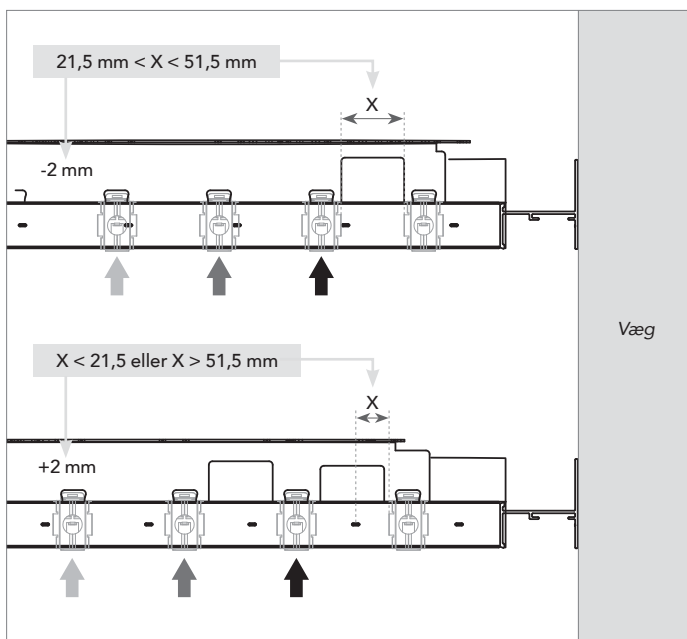

Valg af de rigtige spor på styrelinealen: Hvis afstanden  $X$  er mellem 21,5 mm og 51,5 mm, skal du bruge -2-sporene på styrelinealen. Hvis den er mindre eller mere, skal du bruge +2 sporene. Stop med at bruge linealen, når clipsen er på linje med hullerne i profilen.

OBS



Når du placerer en clips uden for et justeringshul, skal du skubbe afstandslæren på bagsiden af clipsen ind med tommelfingeren.

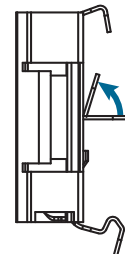
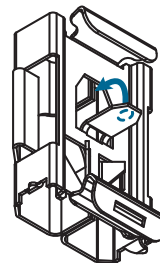

**6** Montering af lamellerne.

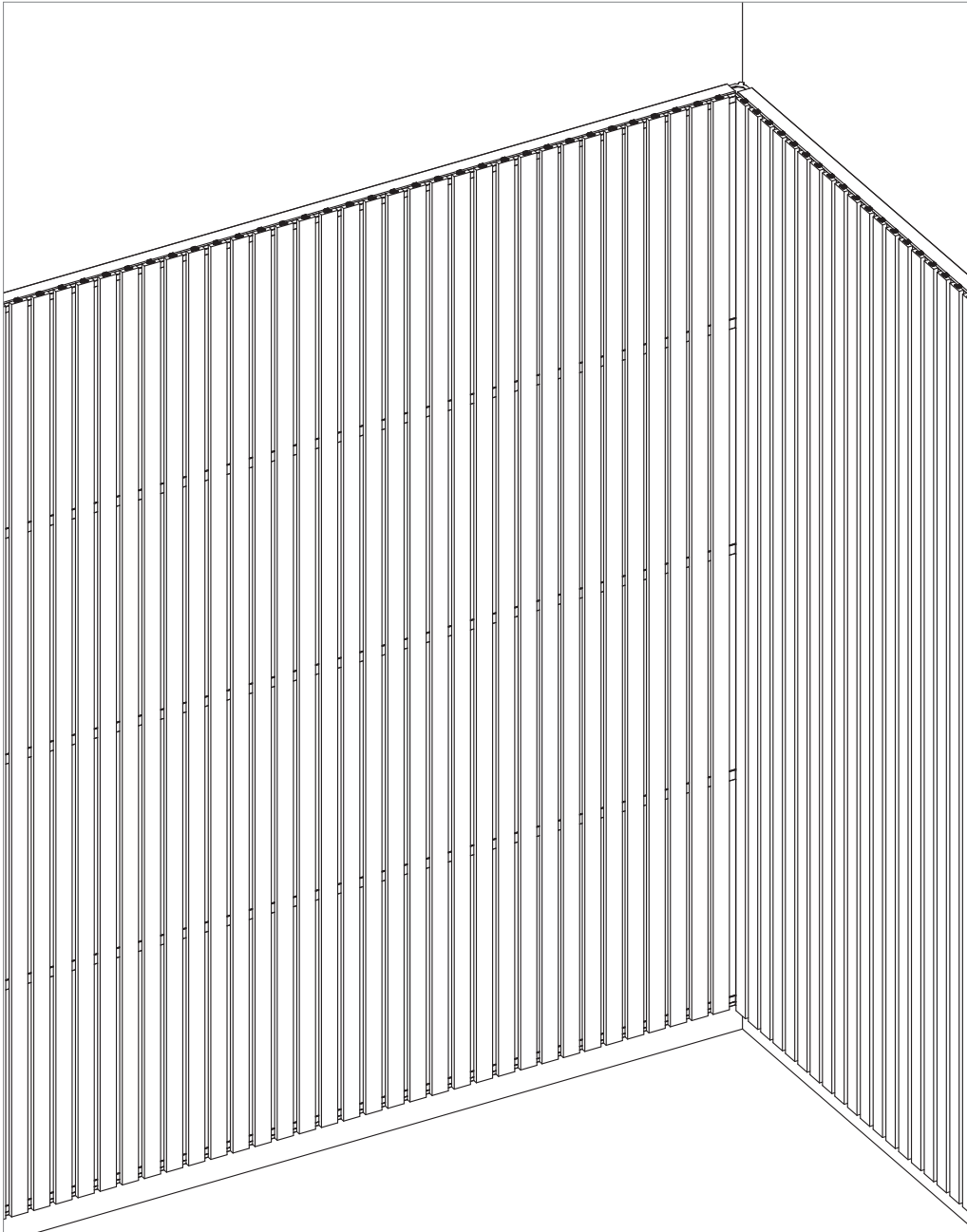

*Fastgør alle lameller på de monterede clips  
(se Rockfon Lamellas monteringsvejledning).  
Det indvendige hjørne er nu færdigt.*



# Sounds Beautiful

12.2023 | Alle nævnte farvekoder er baseret på NCS - Natural Colour System<sup>®</sup> - et system der er ejet af, og anvendes med licens fra NCS Colour AB, Stockholm 2012 eller RAL farve standard. Rockfon er et registreret varemærke. Der tages forbehold for trykfejll samt for sortiments- og produkttekniske ændringer uden forudgående varsel.

