

INDRAMNING

Rockfon® Lamella™

Sådan tilpasses og monteres det omkring vinduer, døre, tv-skærme osv.

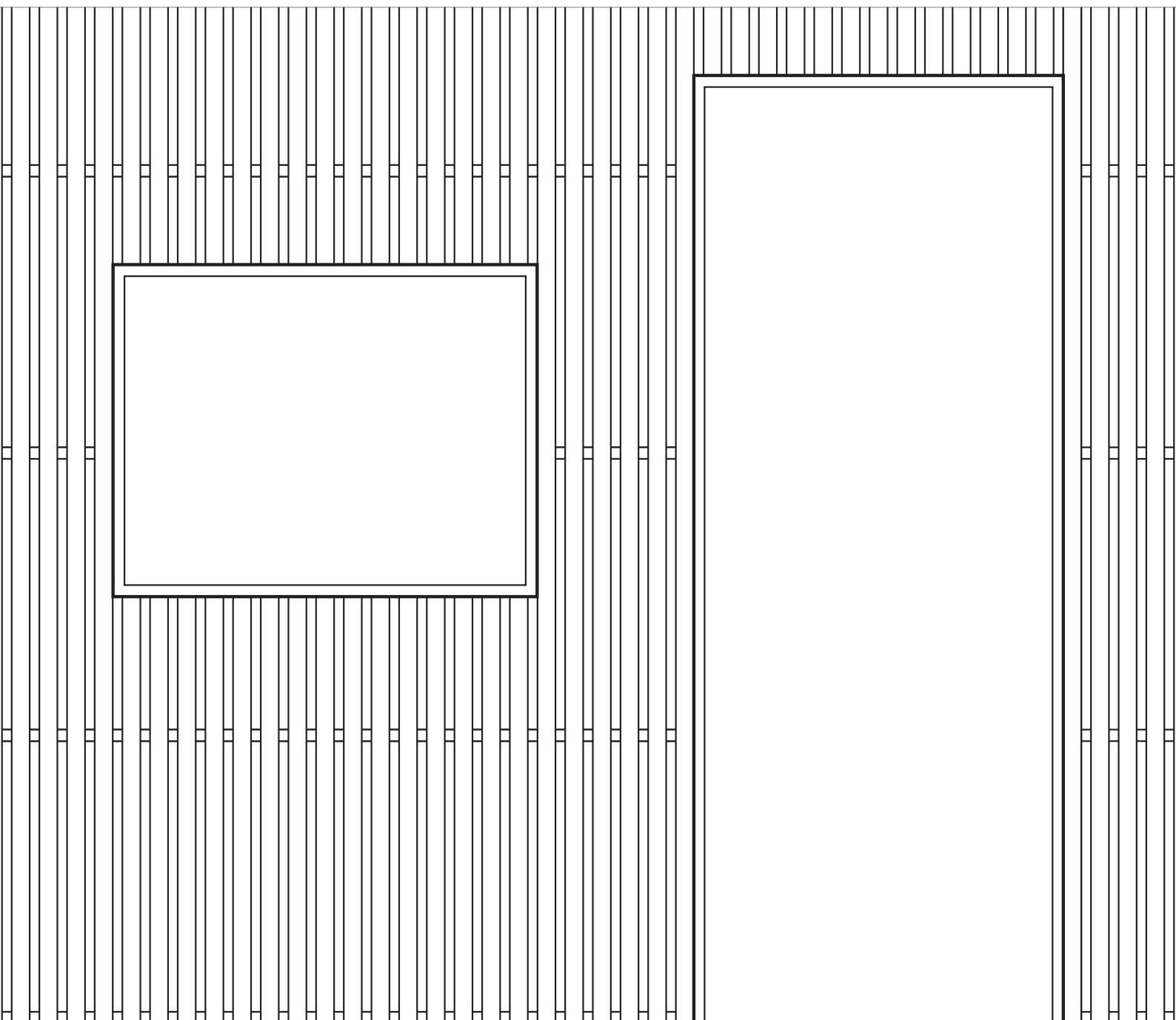

Beskrivelse

A: Indramning omkring tv-skærm

En (tv-)skærm i et mødelokale vil typisk blive installeret ca. 1200 mm fra gulvet, afhængigt af størrelsen. Det anbefales at have et mellemrum fra top-/bundprofilerne og endeprofilerne til skærmen. Det anbefales at male dette mellemrum mod sort baggrund.

Andre konfigurationer er mulige. Kontakt Rockfon for mere information.

- Top og bund-profil
- Mellemste profil
- Slut profil

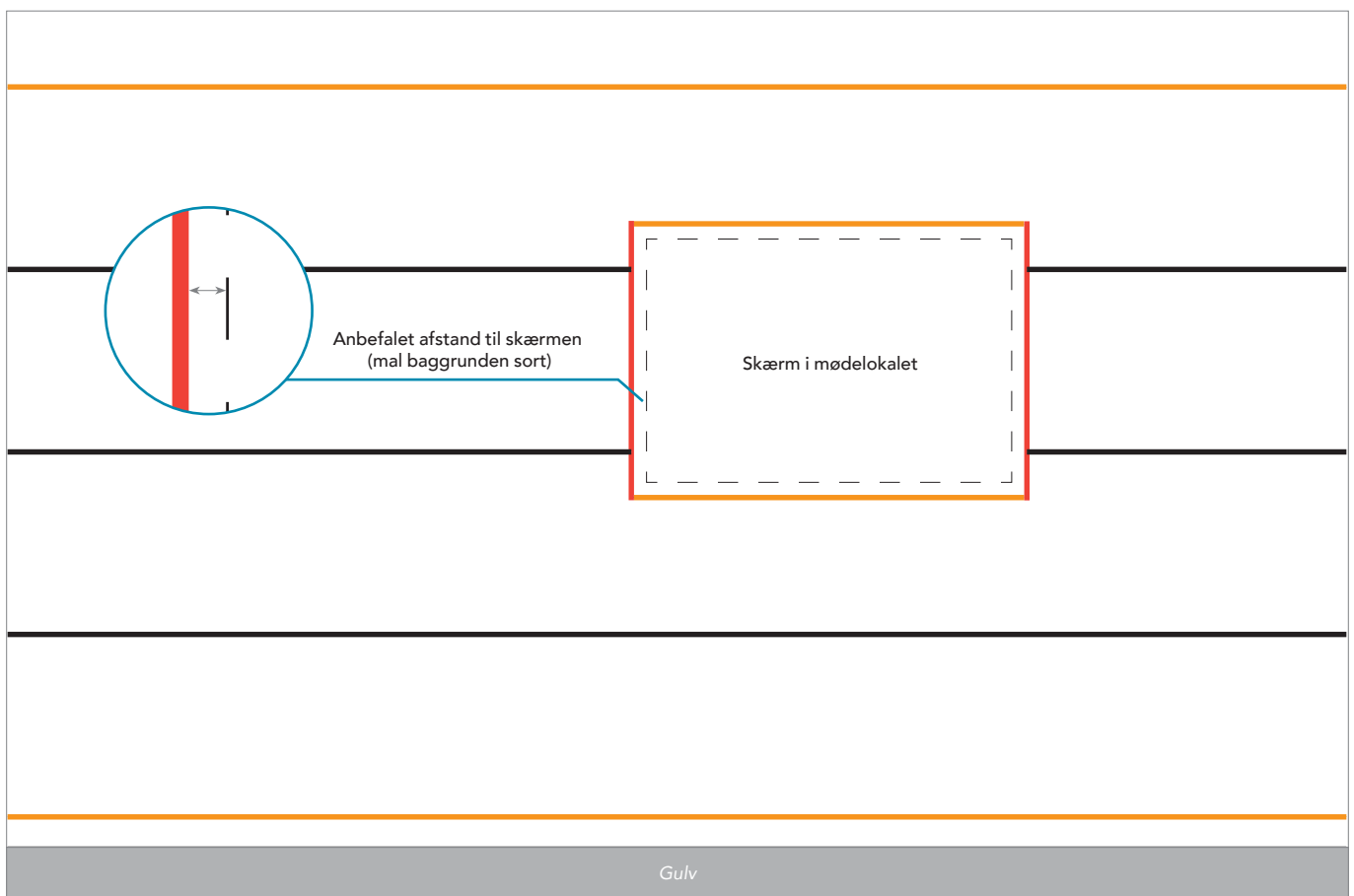

B: Indramning omkring vindue/skærm

Vinduer er meget forskellige i størrelse og placering. Nedenfor er et eksempel på et vindue i tilfældig størrelse, fuldt integreret i Rockfon Lamella.

Andre konfigurationer er mulige. Kontakt Rockfon for mere information.

- Top og bund-profil
- Mellemste profil
- Slut profil

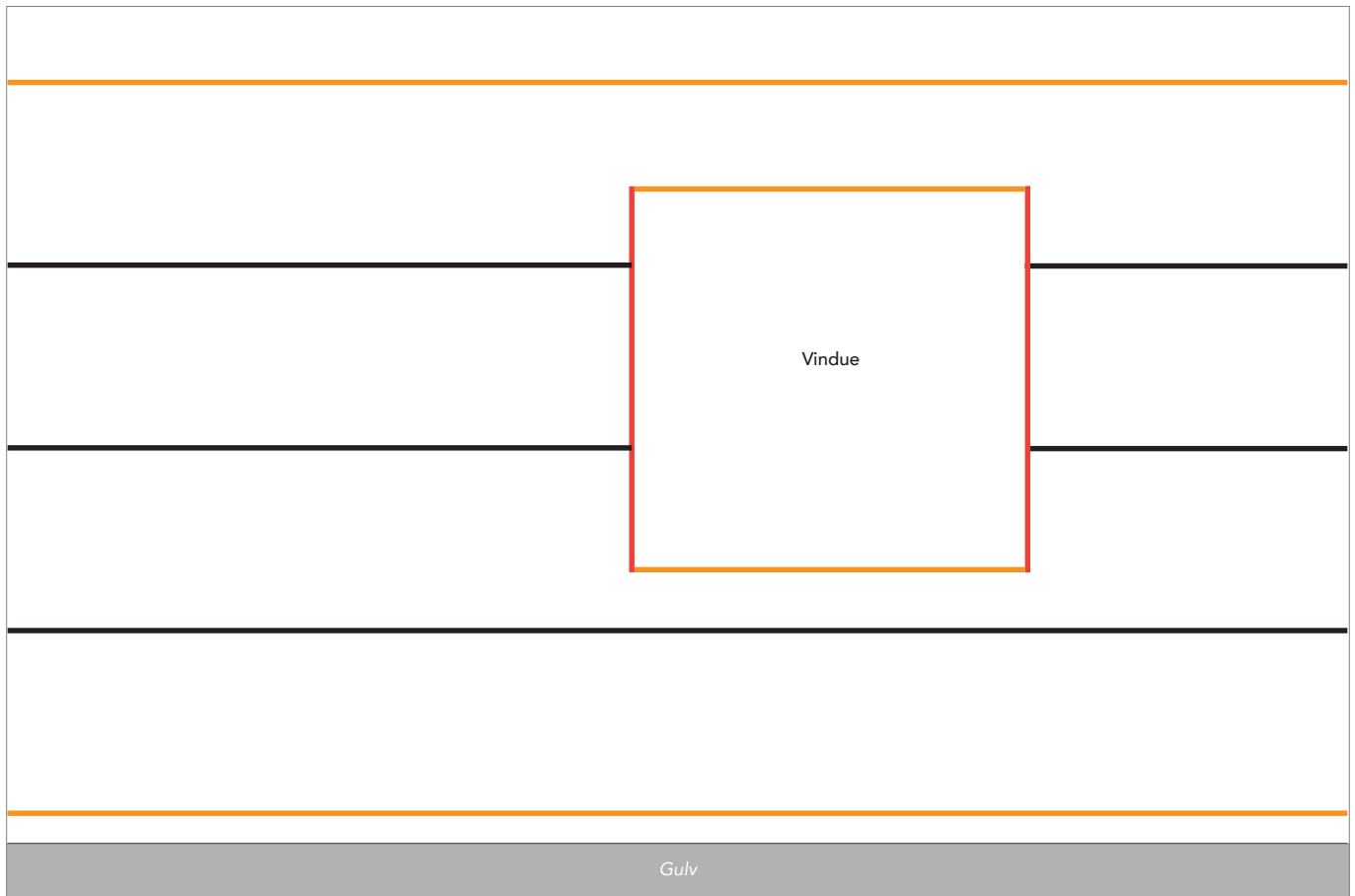

C: Indramning omkring lavt vindue/skærm

Hvis man ønsker en ramme i et rum, hvor de endeprofiler, der udgør rammen til siderne, ikke understøttes af mindst to midterprofiler, er det nødvendigt at montere ekstra midterprofiler.

TIP! Sørg for, at justeringshullerne flugter lodret med de andre profiler. Du skal markere profilerne, før du skærer dem til.

Andre konfigurationer er mulige. Kontakt Rockfon for mere information.

- Top og bund-profil
- Mellemste profil
- Slut profil

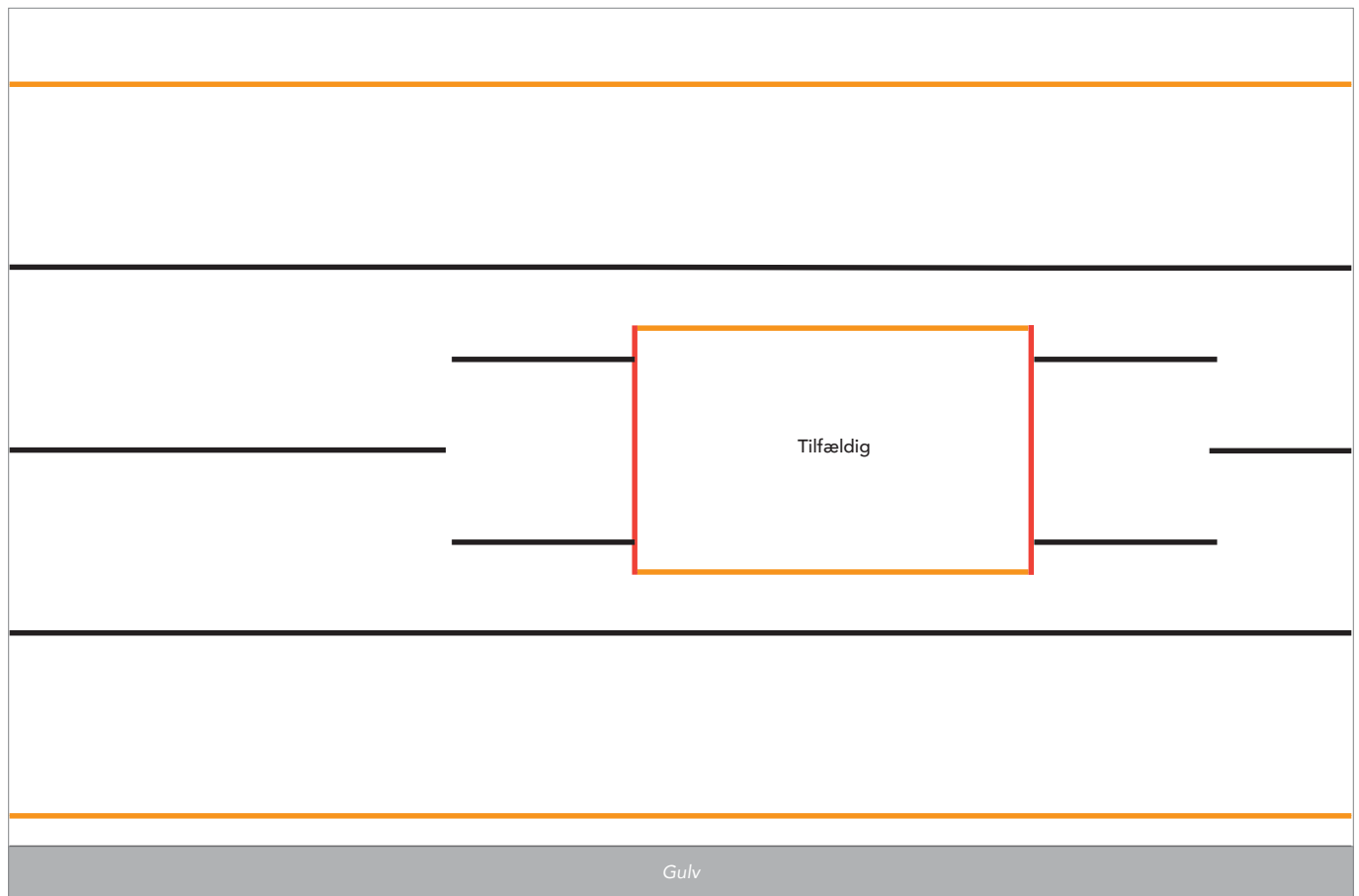

D: Indramning omkring døren

Højden på en dør er typisk mellem 2040 og 2110 mm, afhængigt af land og marked. Nedenfor ses et eksempel på en almindelig situation, hvor en dør er fuldt integreret i Rockfon Lamella.

- Top og bund-profil
- Mellemste profil
- Slut profil

Andre konfigurationer er mulige. Kontakt Rockfon for mere information.

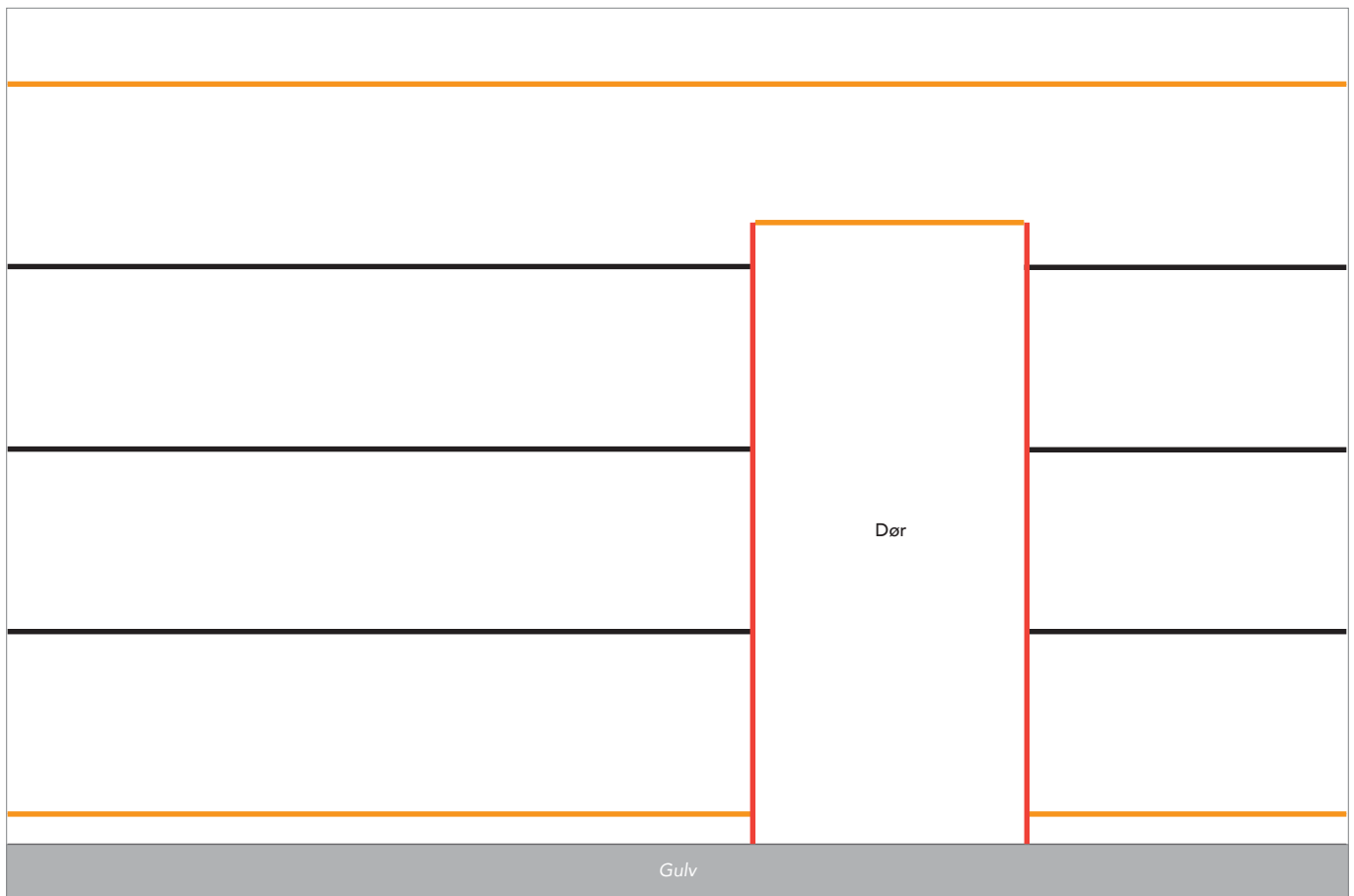

Installation

A: Indramning omkring tv-skærm

Liste af værktøj

Værktøjer	Boremaskine	Universalkniv	Sav	Lineal	Laser	Niveau
						

- 1 Marker hjørnerne af din planlagte installation.

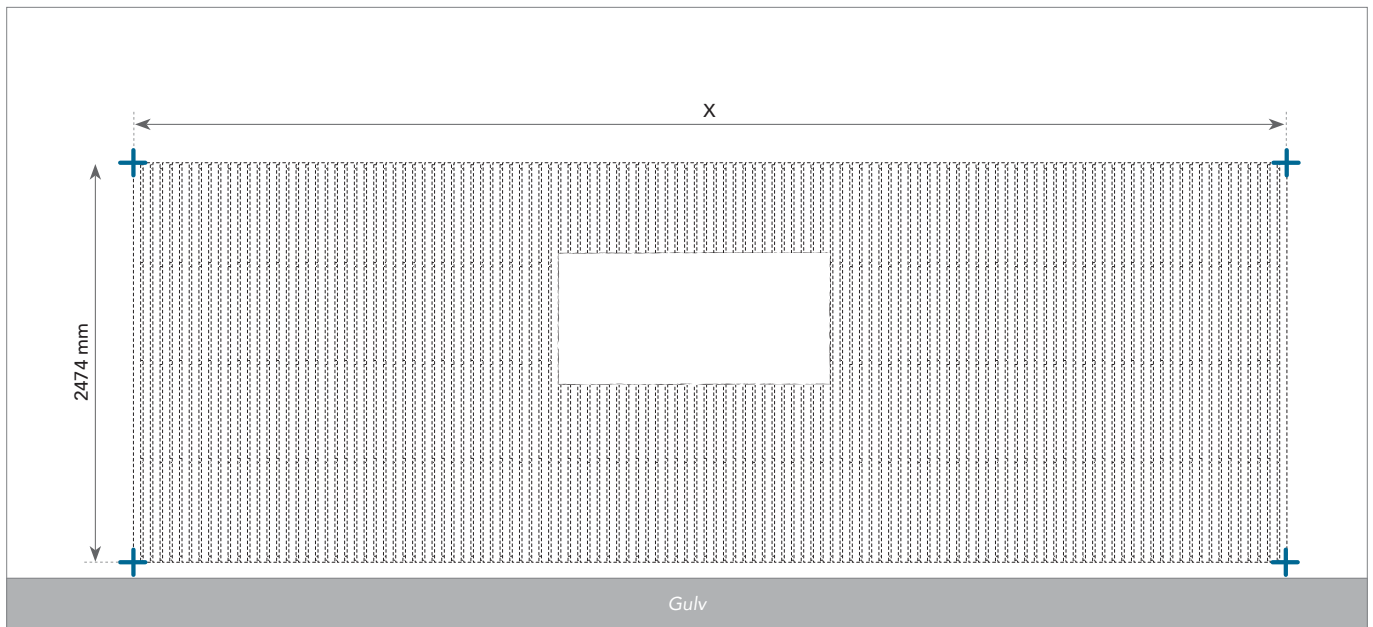

2 Hvis det er relevant, skal du markere rammens placering på væggen.

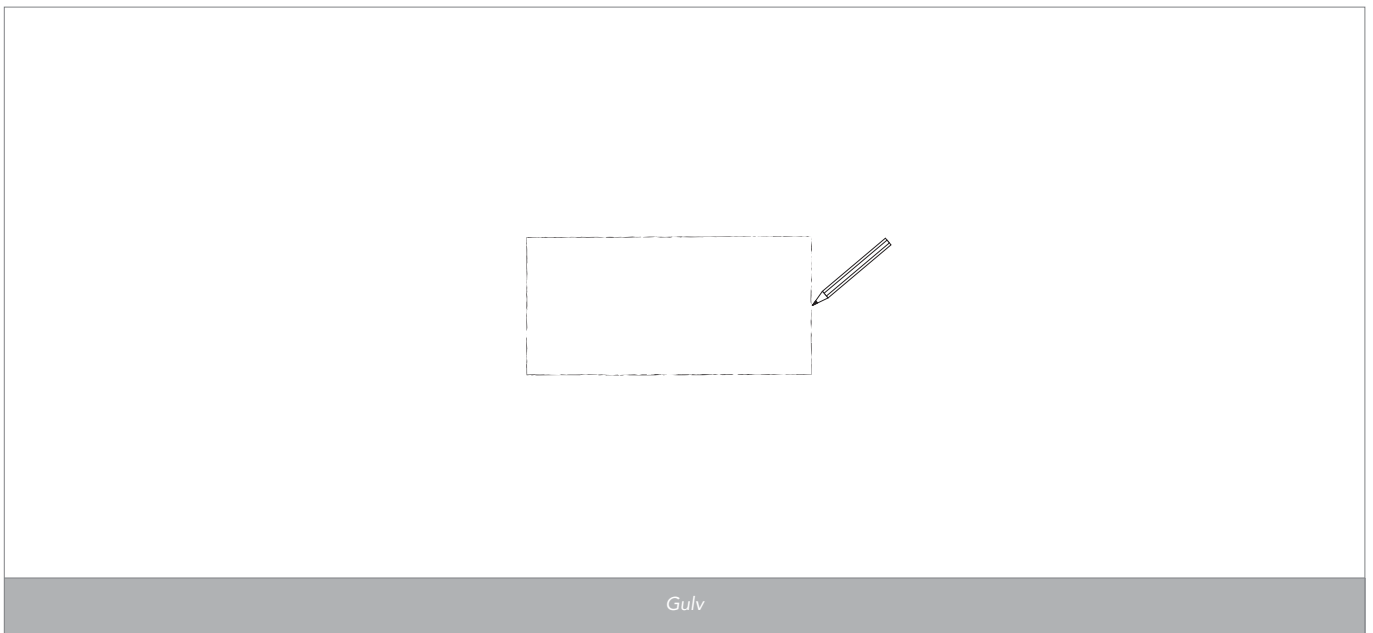

3 Monter profilerne.

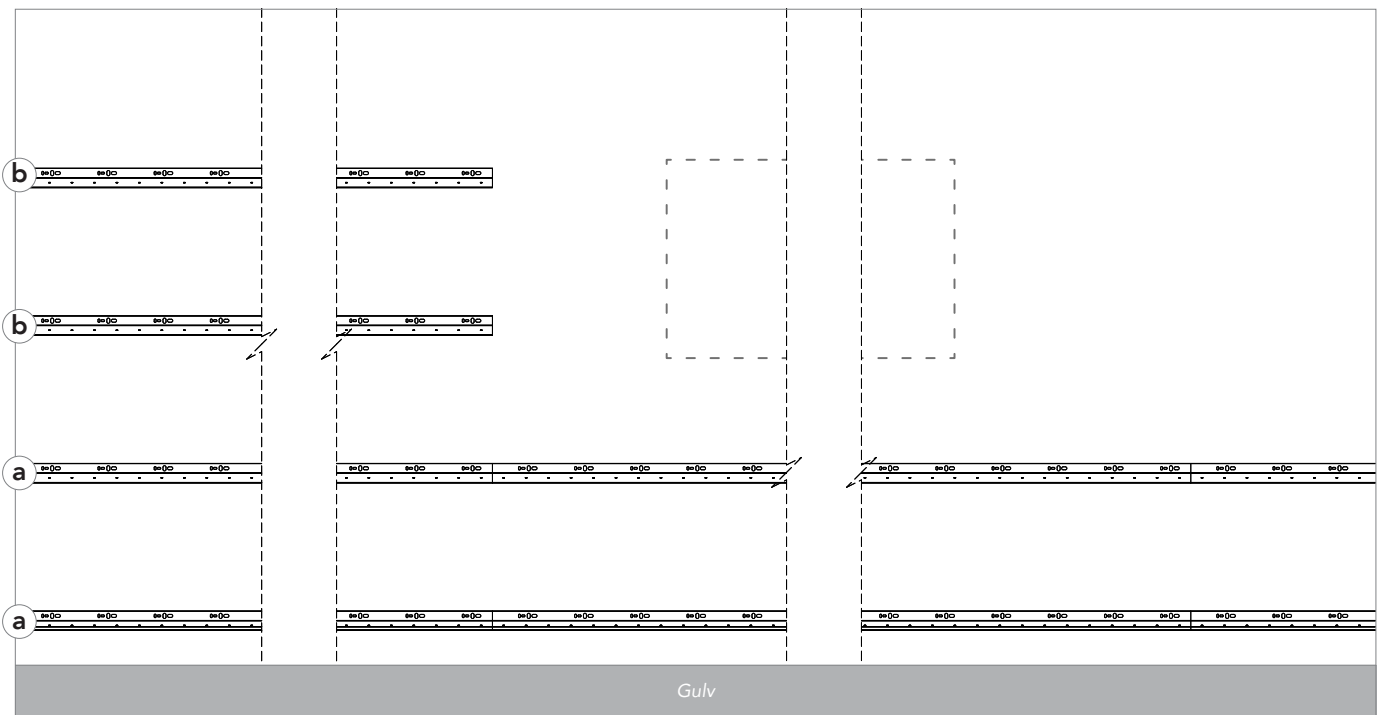

a) Monter top/bund- og mellem-profilerne under den ønskede ramme.

b) Monter de resterende midterprofiler, og stop, før der er brug for de monterede profiler (mindst 9 mm før din markering).

4 Mål og skær monterede profiler.

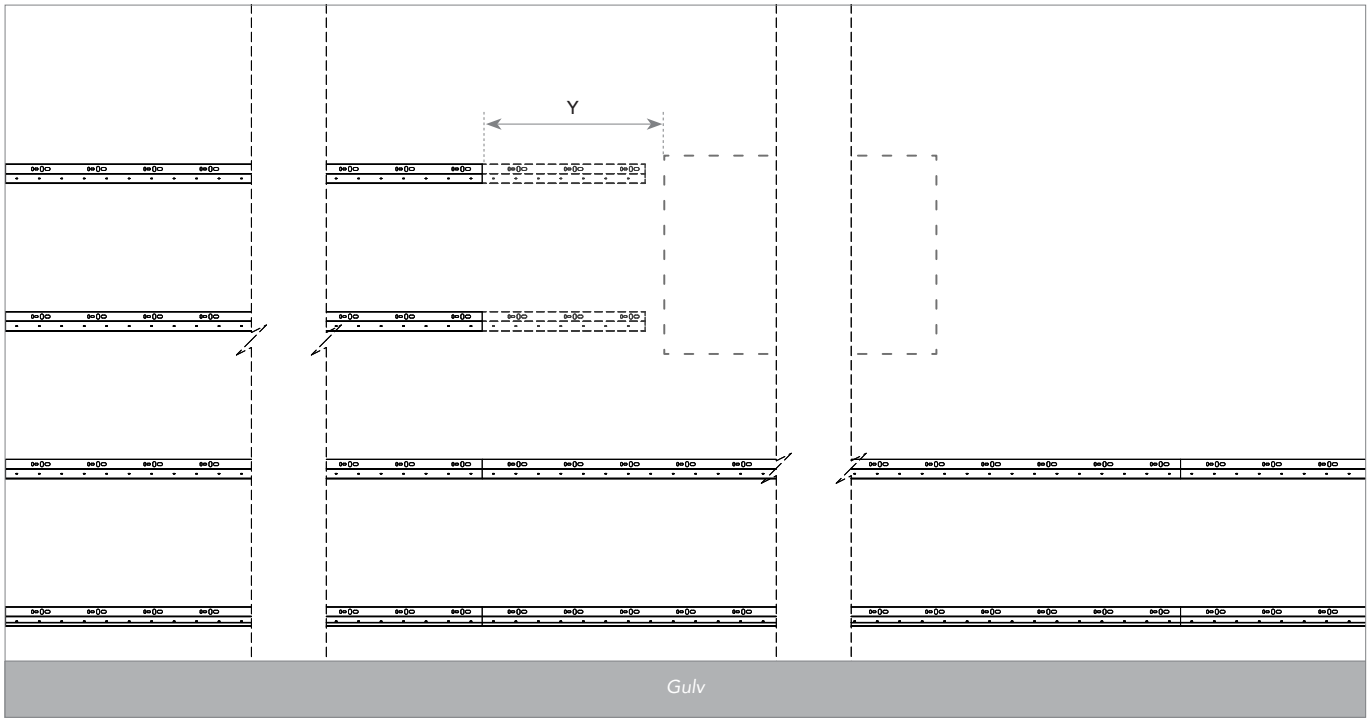

Foranstaltning Y.
 Skær midterprofilerne i længden Y - 11 mm. Husk at skære profilerne i den rigtige ende (skær den højre ende væk, når du arbejder fra venstre mod højre og omvendt).

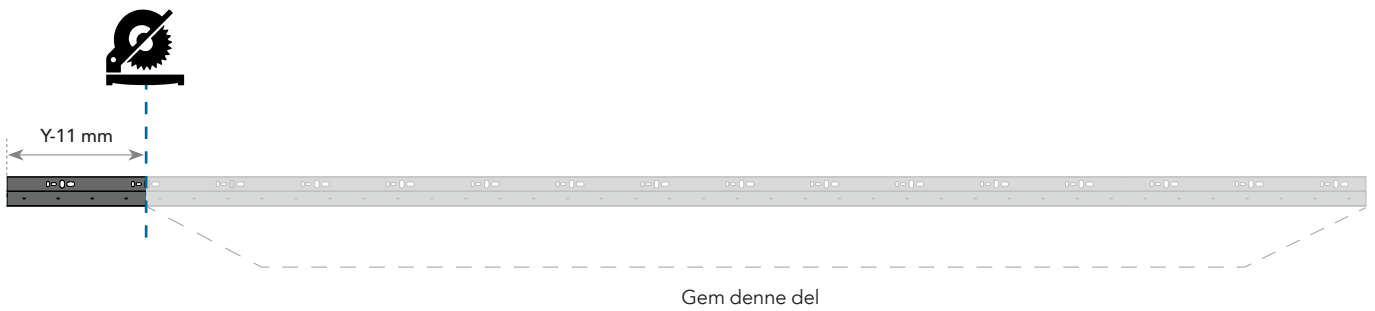

ANBEFALINGER



Gem den afskårne ende til senere.

5 Monter de monterede profiler.

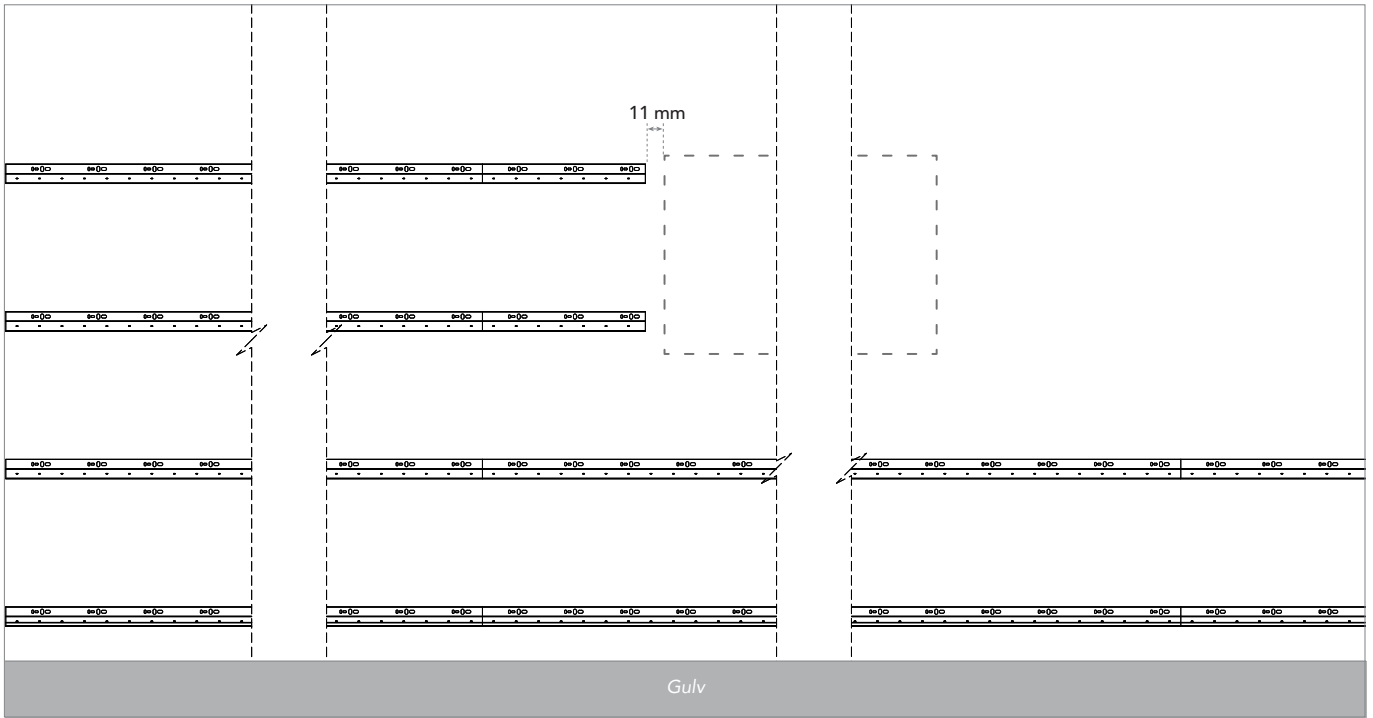

6 Monter de monterede profiler.

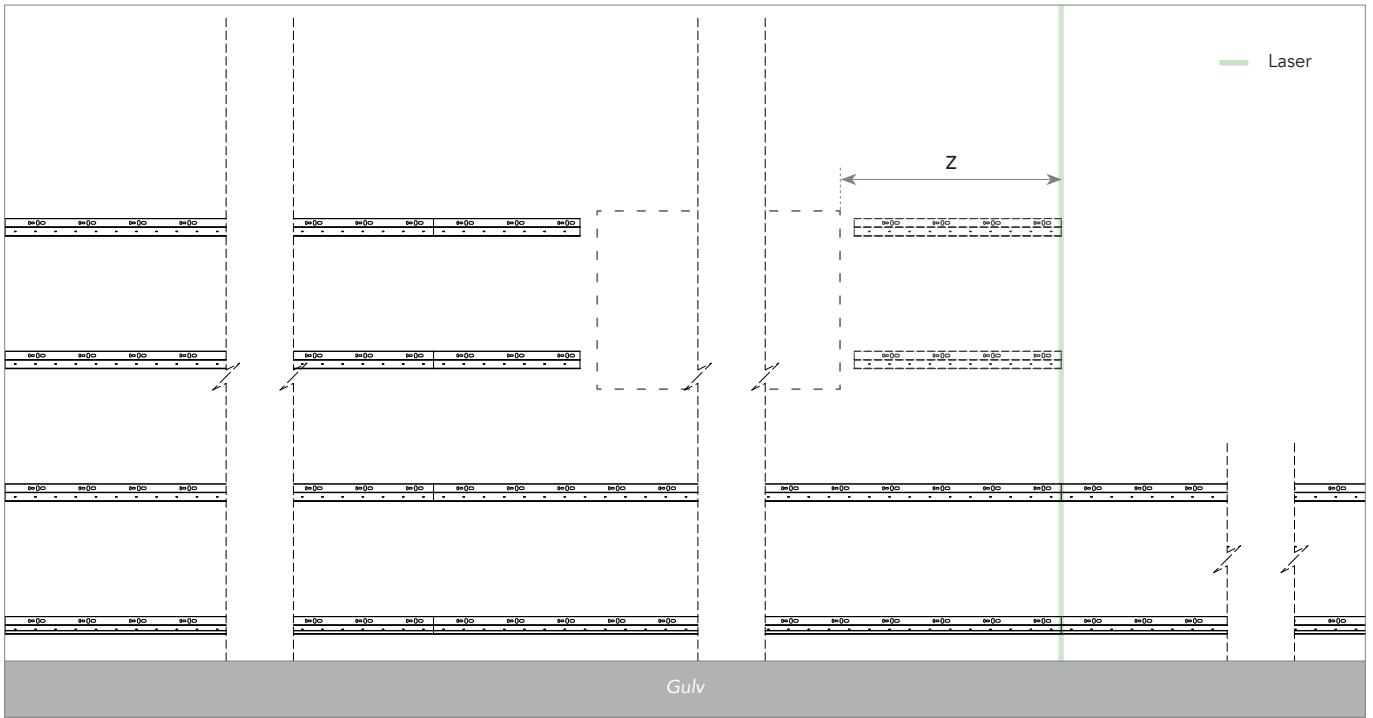

På den modsatte side af rammen:
Juster laseren lodret på profilsamlingen (eller enden) på de nederste vandrette profiler.

Foranstaltning Z.
Skær de midterste profiler til i længden Z - 11 mm (brug evt. de resterende stykker fra trin 4). Husk at skære profilerne i den rigtige ende (skær den venstre ende væk, når du arbejder fra venstre mod højre og omvendt).

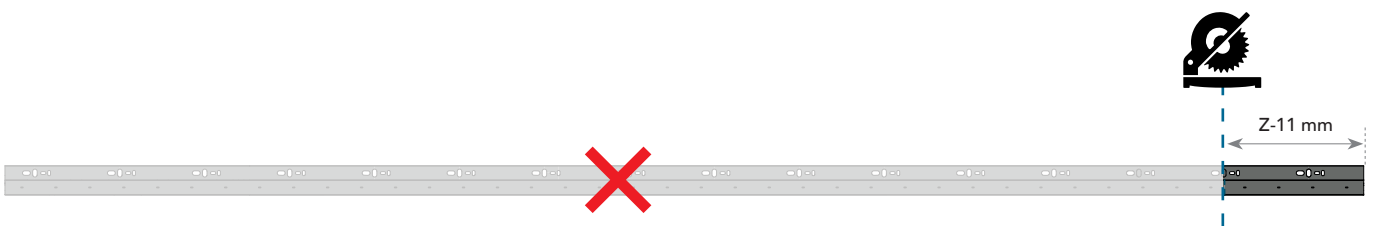

7 Monter de monterede profiler.

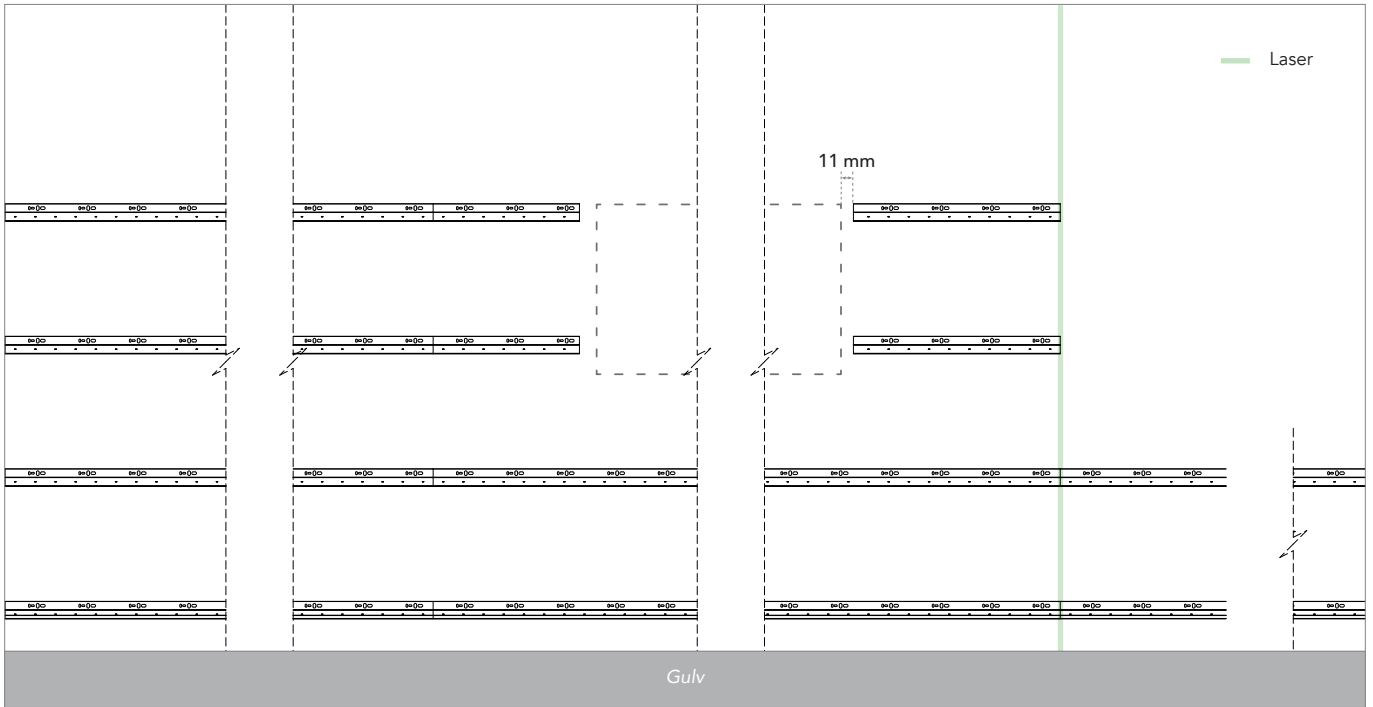

8 Monter de monterede profiler.

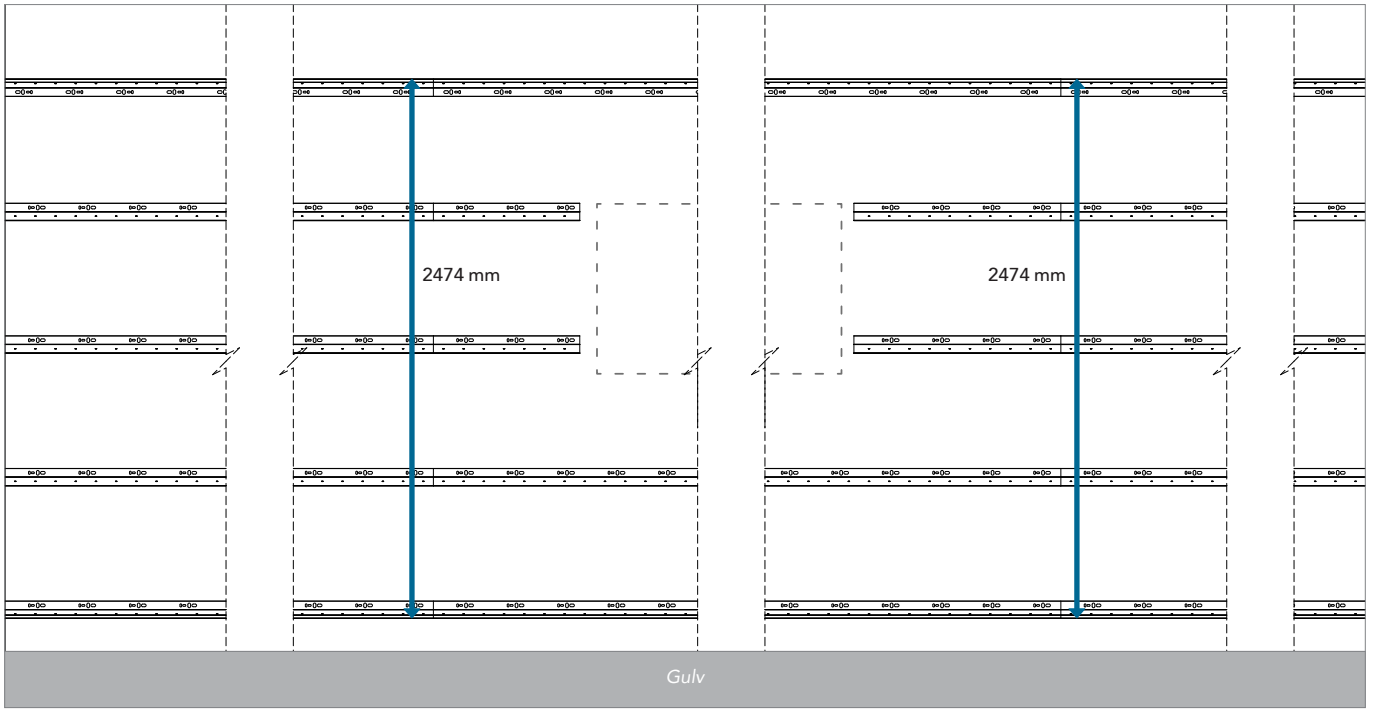

ANBEFALINGER



Kontrolmålinger markeret med de blå pile anbefales på det kraftigste.

9 Mål og skær de to endeprofiler.

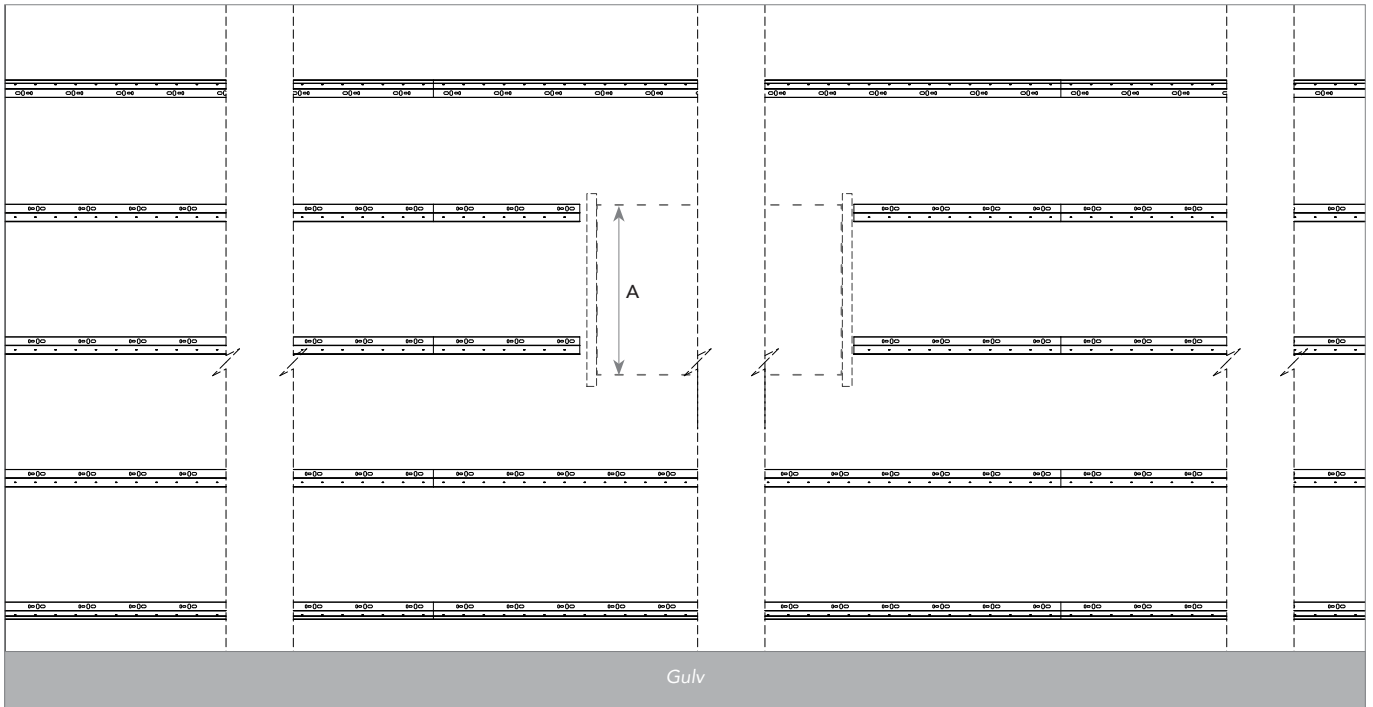

Foranstaltning A.
Skær endeprofiler - venstre og højre til $A + 20$ mm.

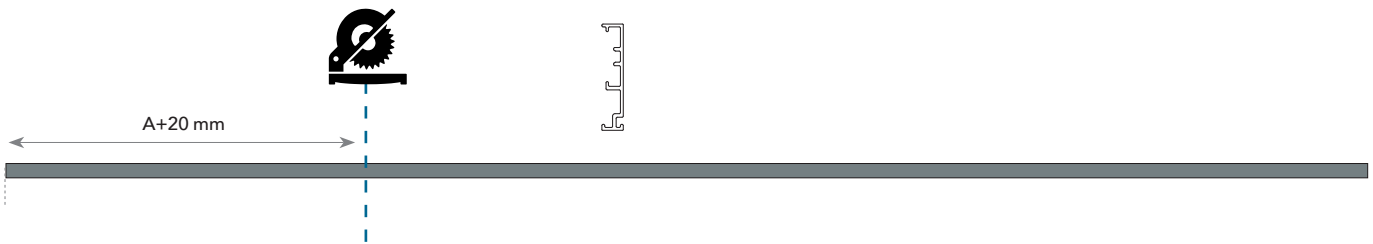

10 Monter de monterede profiler.

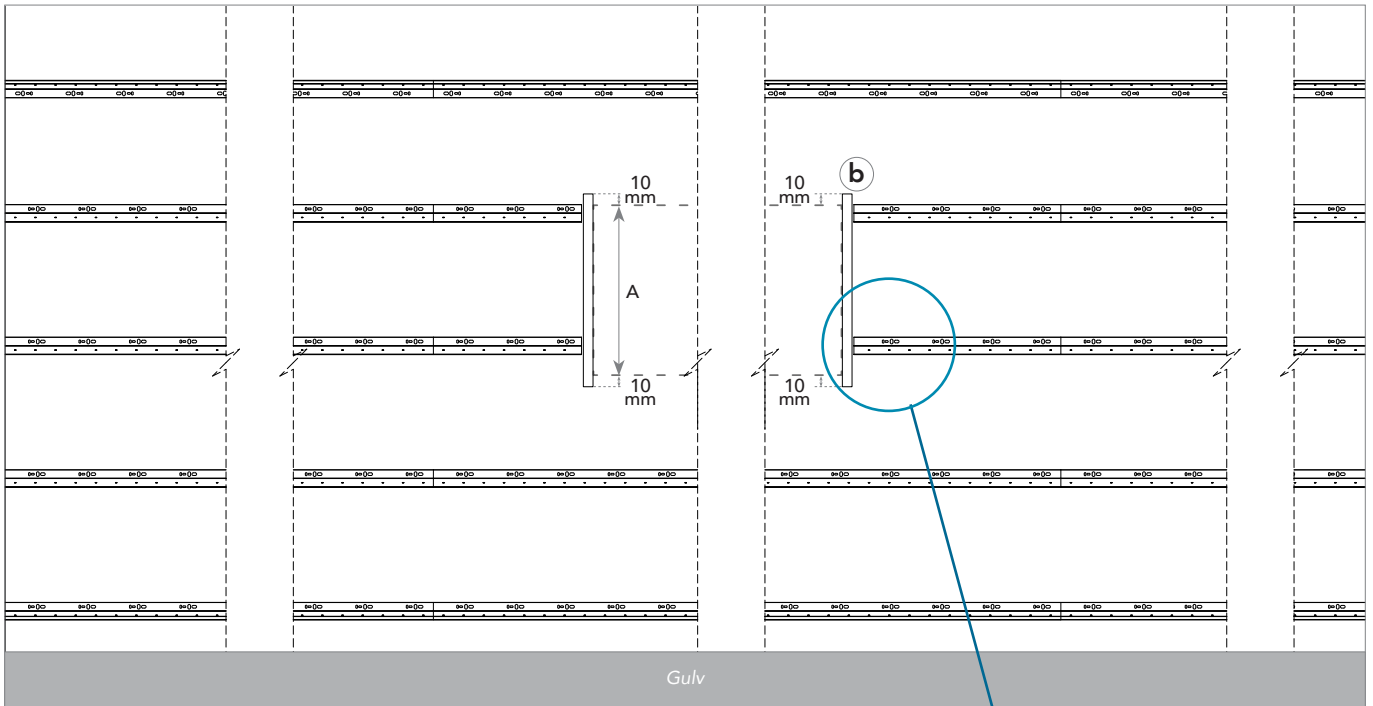

Monter de to endeprofiler ved hjælp af endeforbindelsesbeslaget. Forskyd enderne af de lodrette endeprofiler med 10 mm forbi rammemarkeringen i hver ende.

- a) Fastgør først sætskruen i mellemprofilen.
- b) Juster og niveller endeprofilen med din rammemarkering.
- c) Fastgør den anden stilleskrue i endeprofilen.



11 Mål og skær to Top og Bottom-profiler.

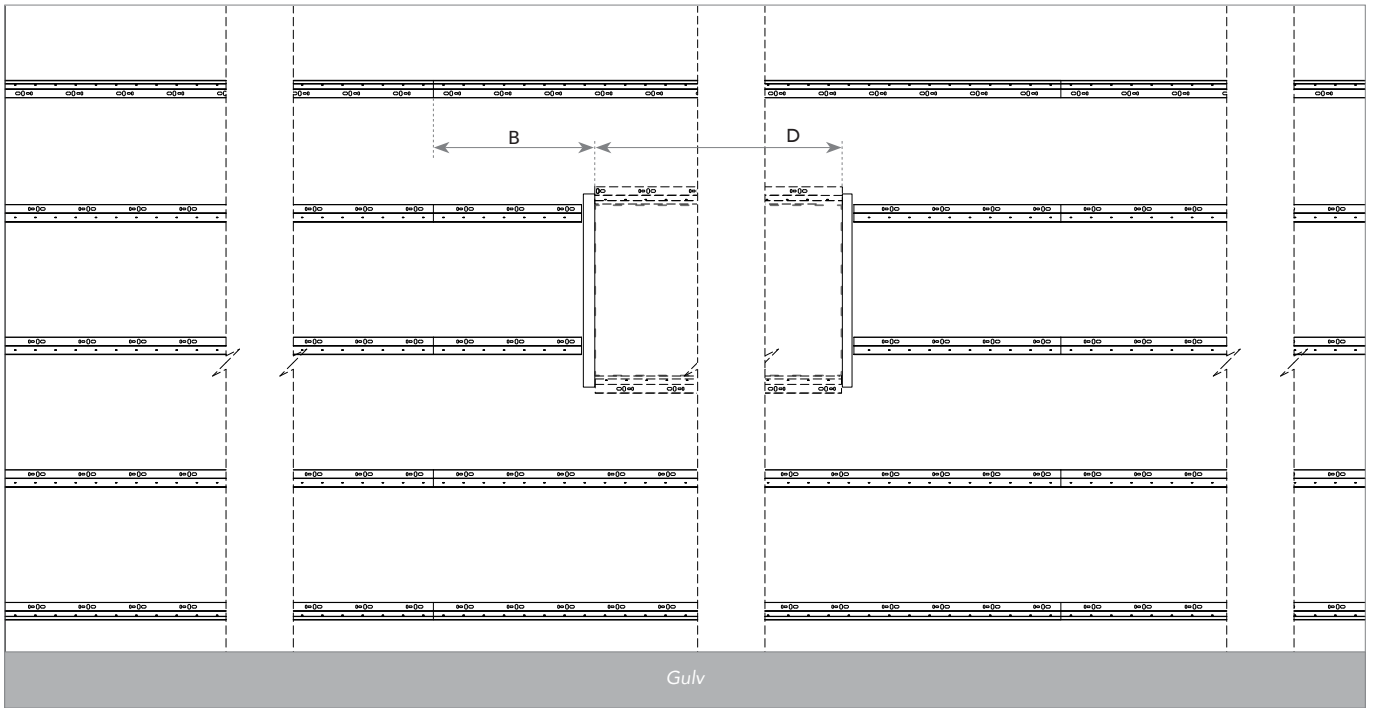

Mål afstanden fra den lodrette ramme til den nærmeste profilsamling/ende (B). Tag to Top og Bund-profiler (!), og vend den ene (a), før du markerer til skæring. Skær de to Top og Bund-profiler i hver ende, svarende til målet B.

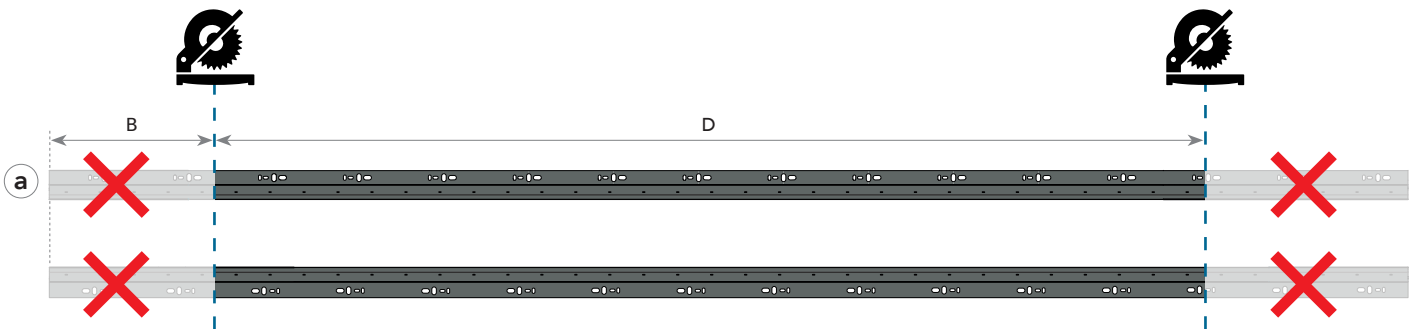

BEMÆRK !

Sørg for at vende en Top og Bottom-profil, før du markerer og skærer (a).

12 Monter de to Top og Bottom-profiler.

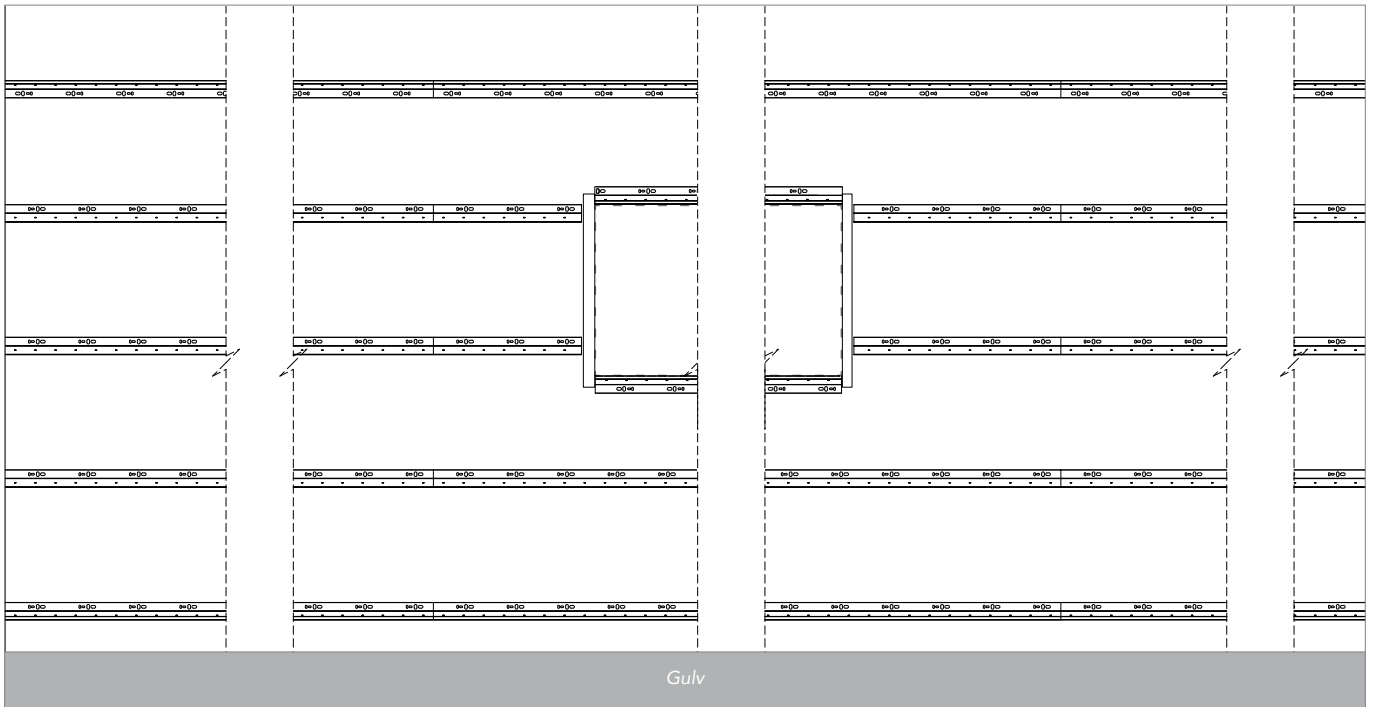

Monter top og bottom-profilerne med skrueflangerne pegende væk fra rammen.
Ret profilerne ind efter din markering.

13 Sæt de nederste afstandstykker i.

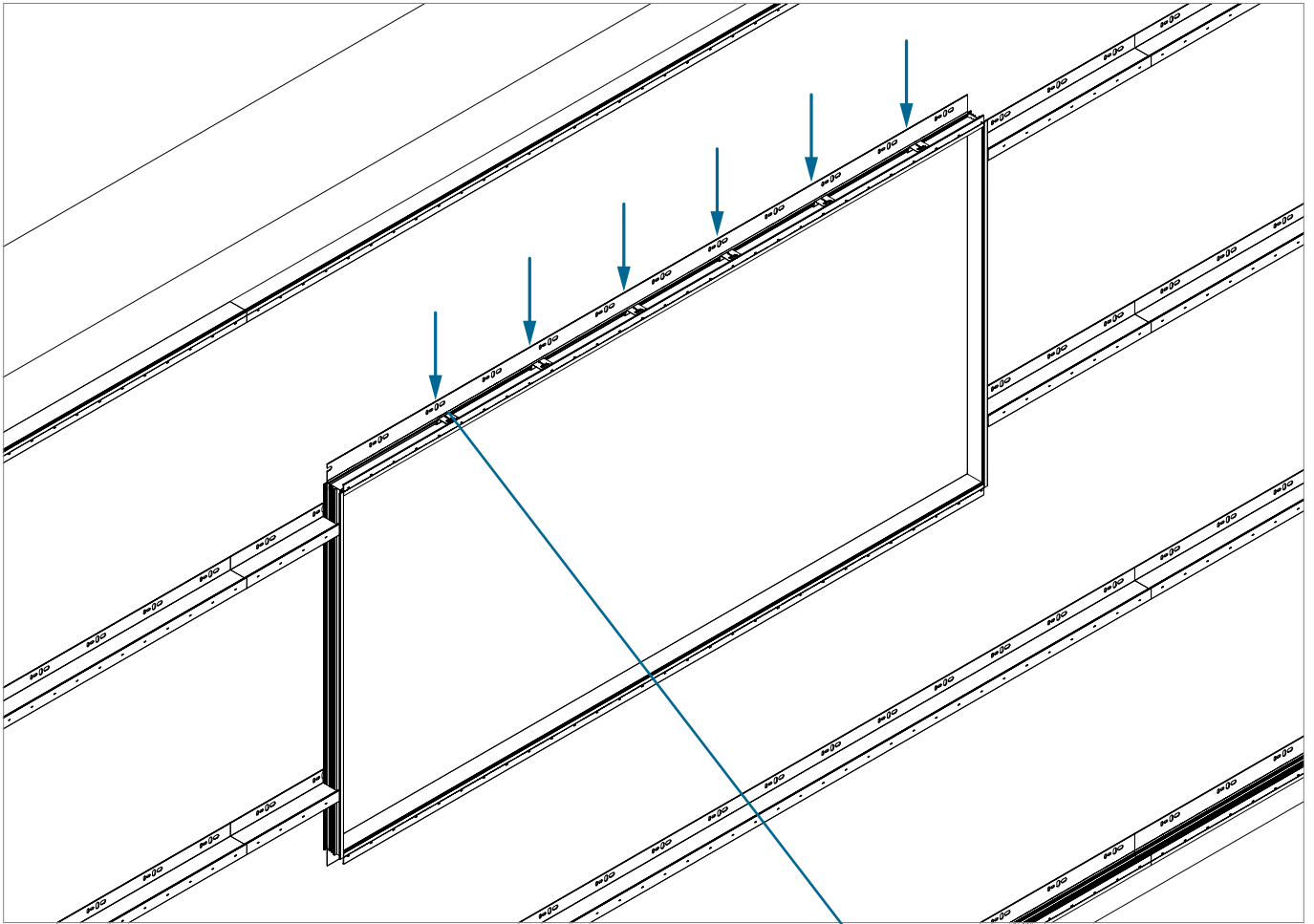

Indsæt to bundafstandsstykker pr. panel.

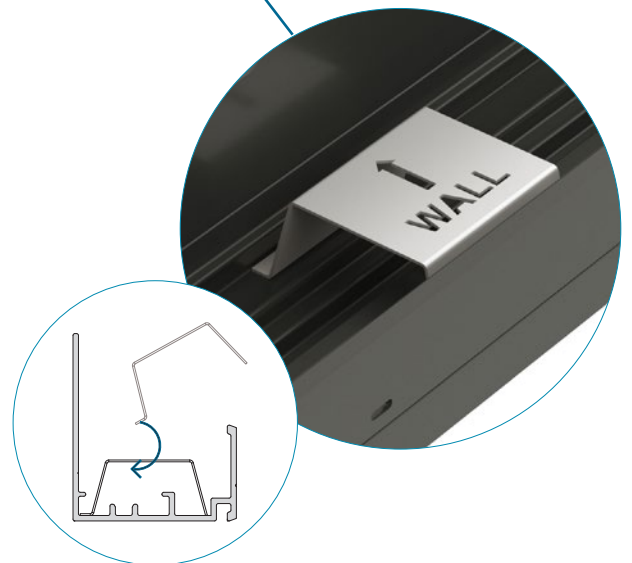

14 Skær og monter paneler.

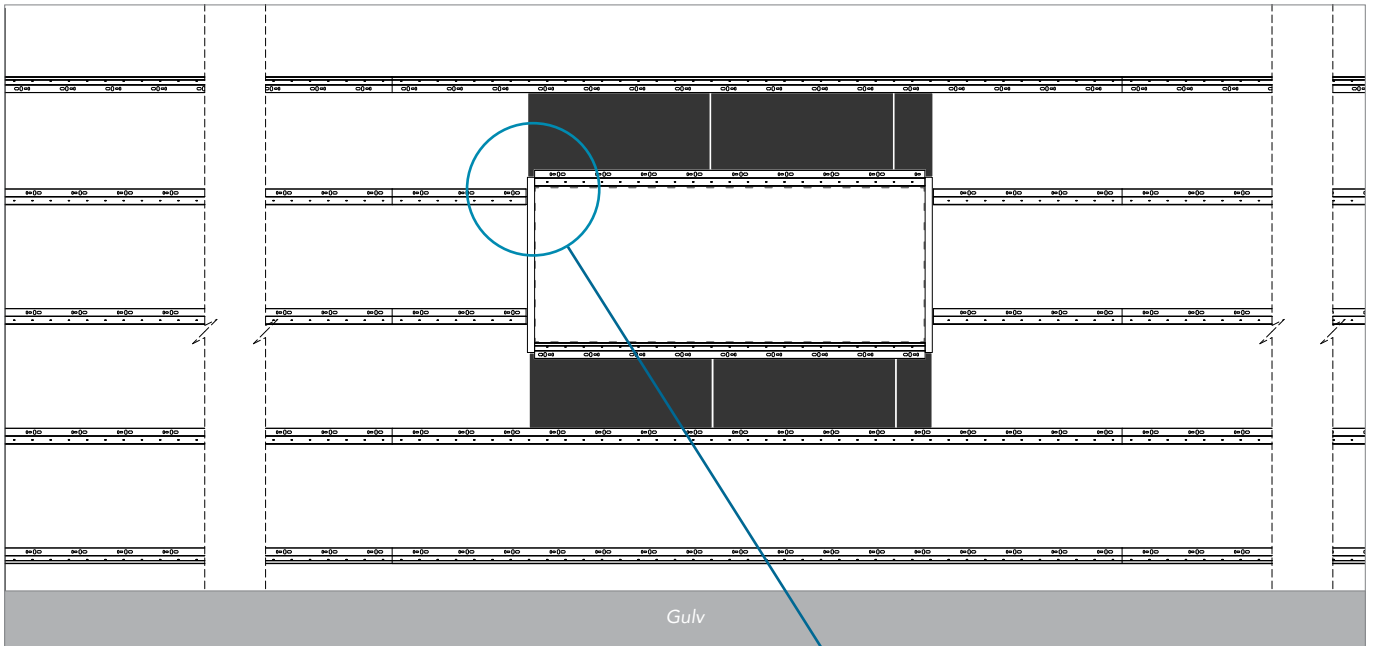

Skær og monter panelerne over og under rammen. Lad panelets ender slutte ca. 15 mm uden for rammen.

15 Monter resten af panelerne.

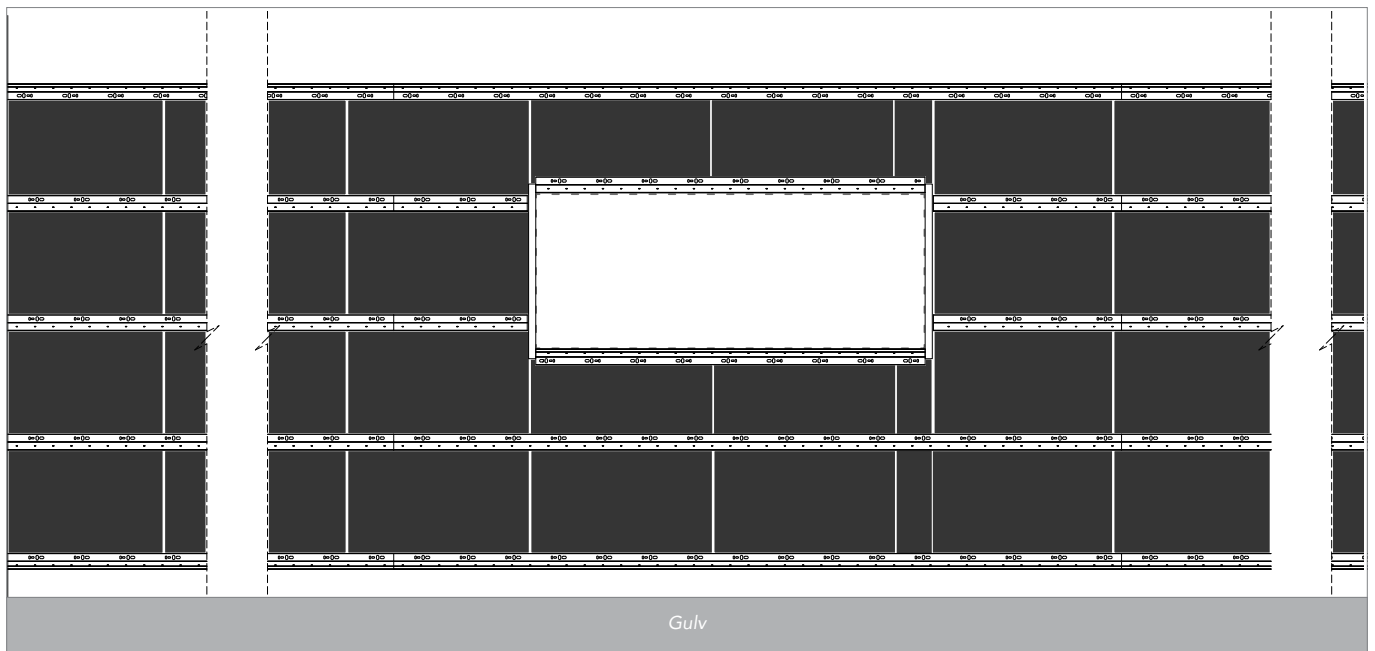

Følg panelernes snit fra top til bund, med en lige snitlinje som resultat.

16 Fastgør de første clips.

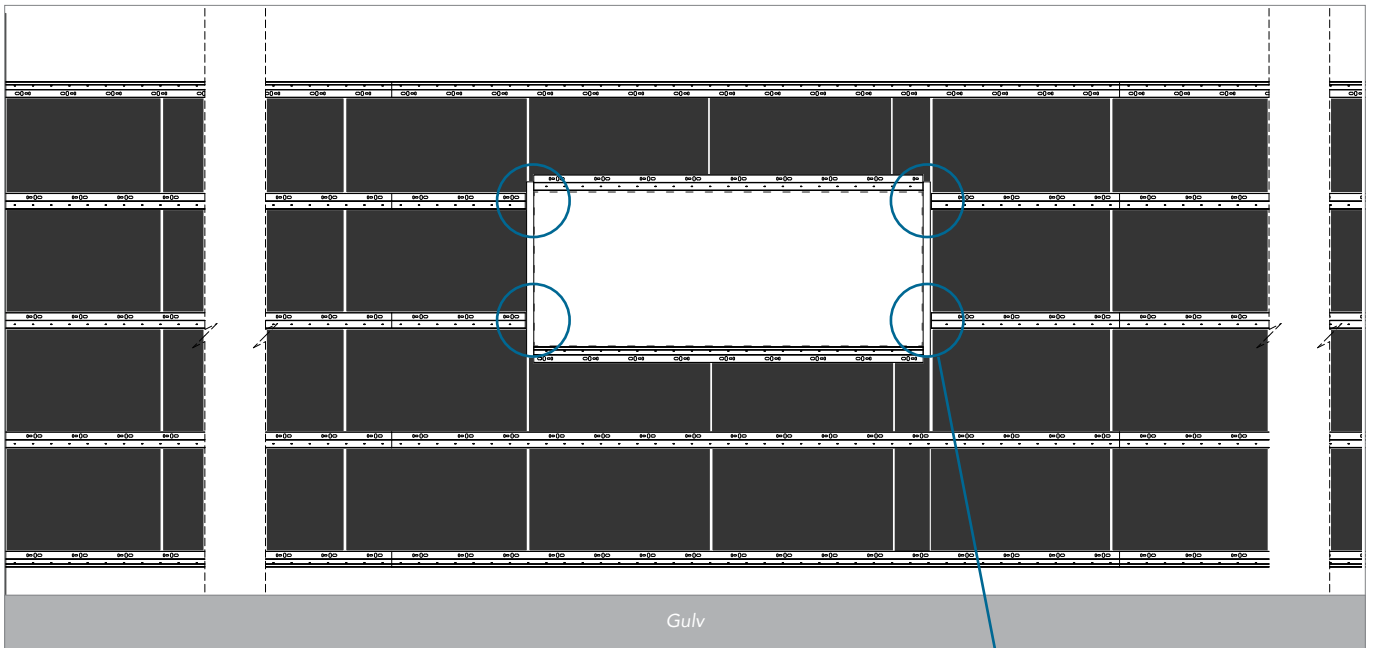

Placer de første monteringsclips, der sidder tættest på endeprofilerne.
Brug styrelinjen i henhold til valget af lameller.

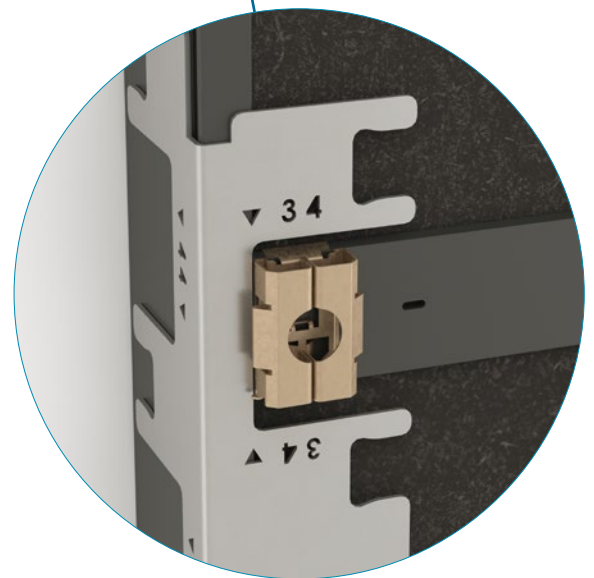

17a Justér og monter clips (option A).

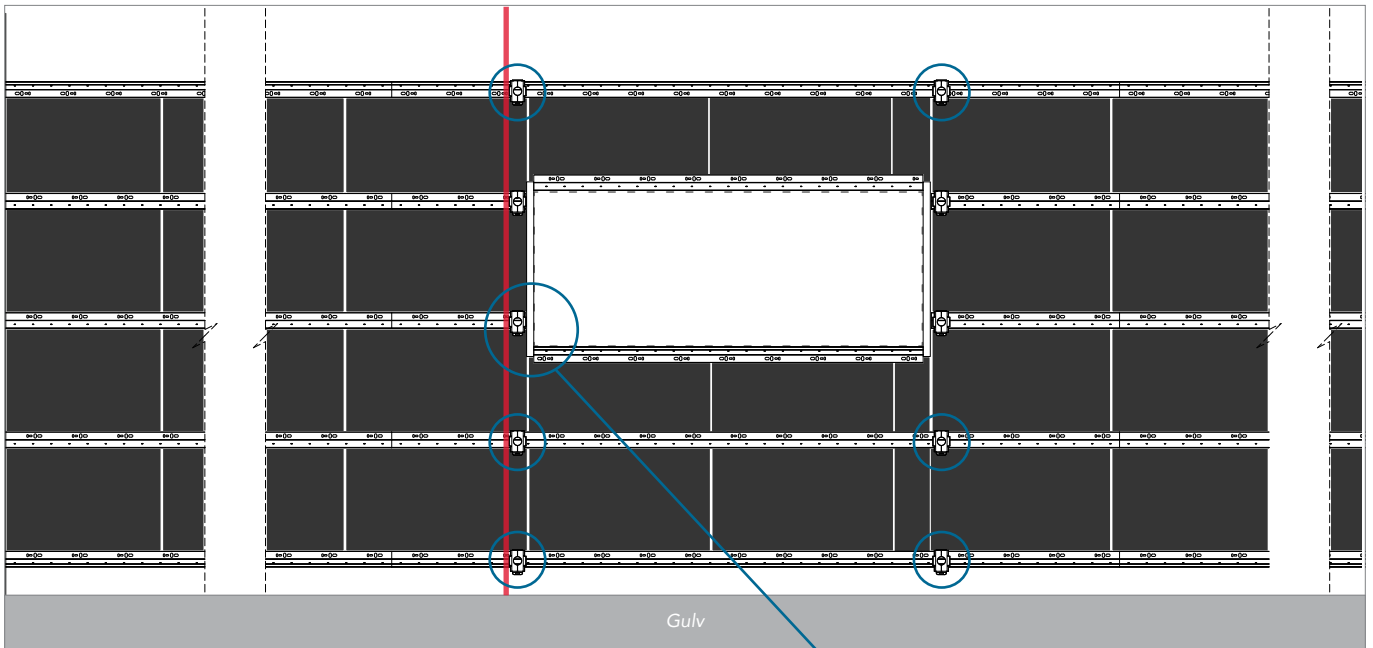

Placer et langt vaterpas eller andet værktøj (rød linje) ved siden af de clips, der blev monteret i trin 16. Juster og monter derefter clipsene i de blå cirkler.

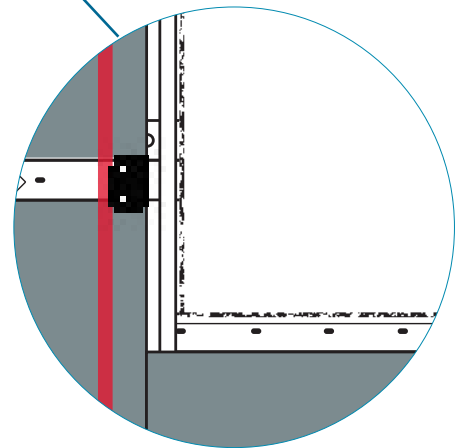

17b Justér og monter clips (option B).

— Laser

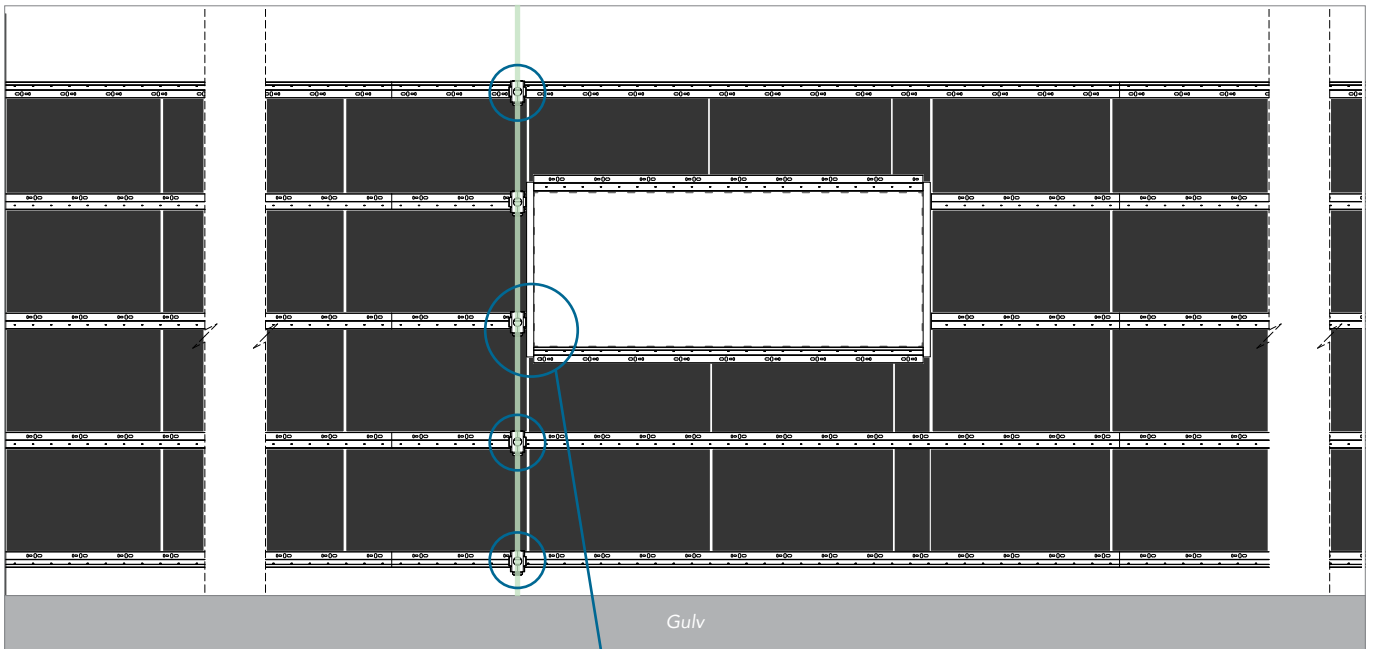

Fastgør alle monteringsclipsene centreret på laseren.
Gentag på den anden side af rammen.

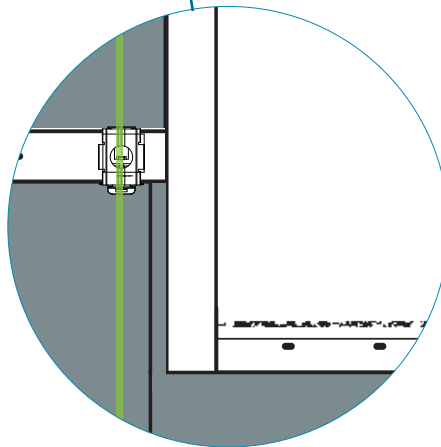

TIP



Alternativ til laser: Hvis du monterer de første to clips på hver side af rammen ved hjælp af styrelinjen, kan du bruge et langt vaterpas eller et andet lige element til at placere de næste clips i en lodret linje over og under ved at placere elementet mod siderne af de monterede clips.

18 Fastgør følgende monteringsclips (1).

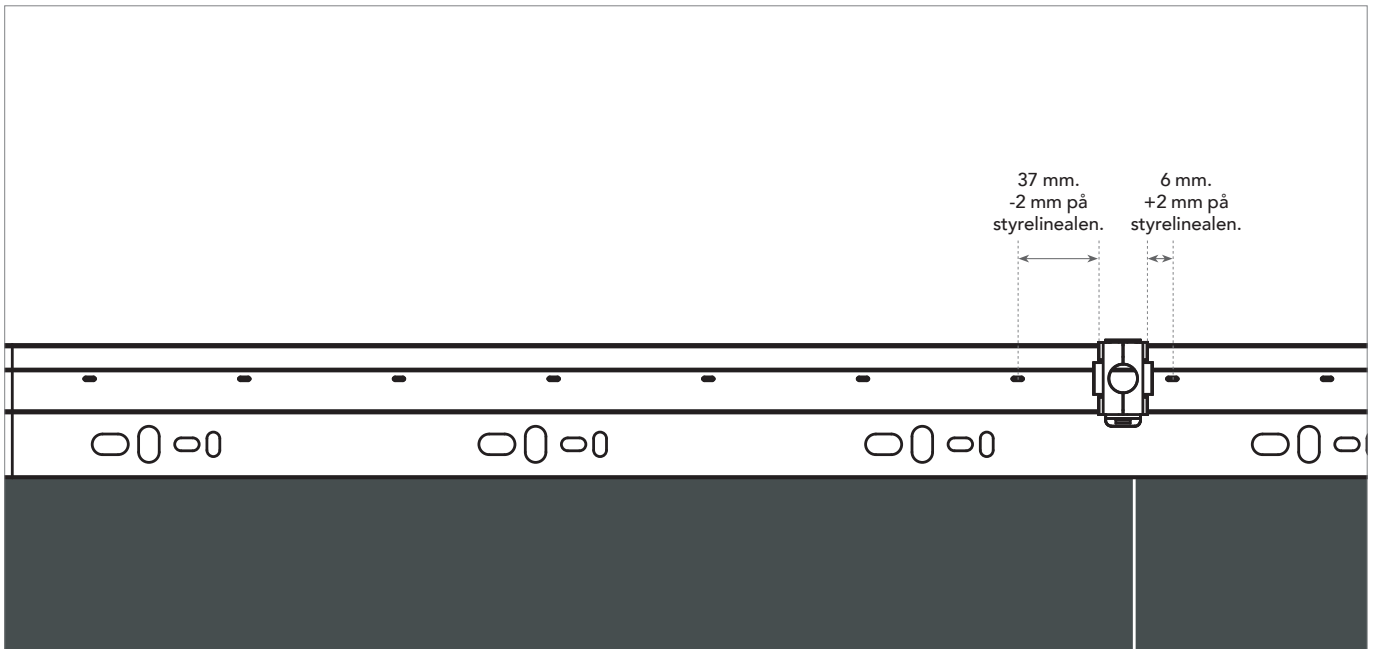

Mål afstanden fra siden af monteringsclipsen til midten af det nærmeste justeringshul i profilen. Afstanden bestemmer, hvilken afstand der skal bruges på den vejledende lineal, når de næste monteringsclips placeres:

- Hvis afstanden er mellem 21,1 mm og 51,5 mm, skal du bruge -2 mm-siden af den vejledende lineal.
- I alle andre tilfælde skal du bruge +2 mm-siden af styrelinealen.

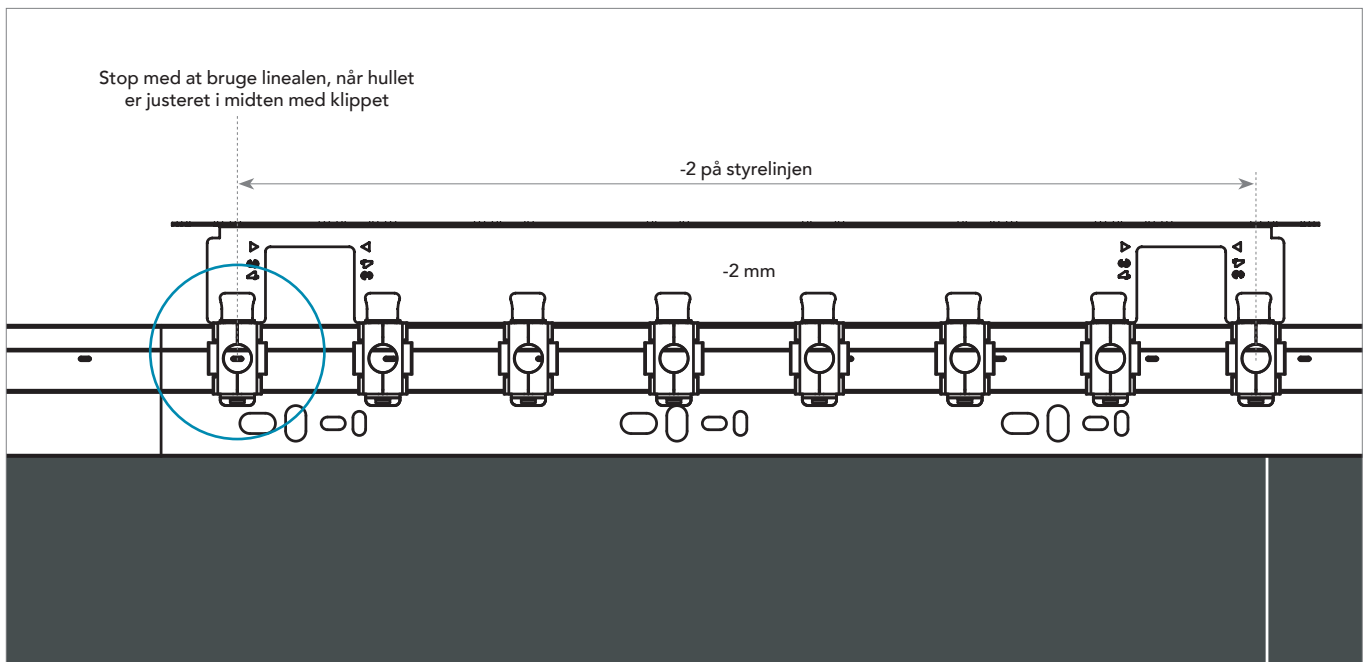

Eksempel: 15 mm er ikke mellem 21,1 mm og 51,5 mm = brug +2 mm siden af styrelinealen.

19 Fastgør følgende monteringsclips (2).

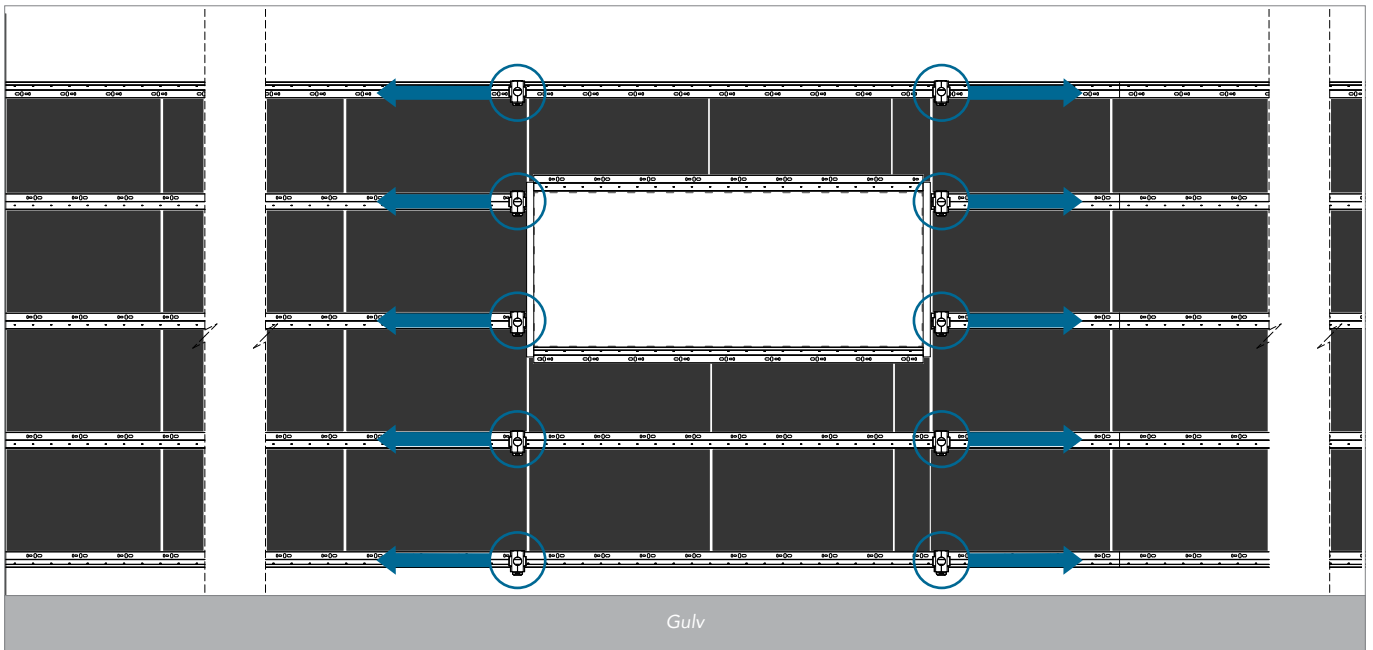

Monter alle clips ved hjælp af styrelinjen, undtagen clipsene på de vandrette profiler over og under rammen. Start på mærkerne, og arbejd i pilens retning.

ANBEFALINGER



Hvis der bruges +2 mm i den ene retning, skal der bruges -2 mm i den modsatte retning og omvendt.

TIP



Stop med at bruge styrelinealen, når clipsen er på linje med et justeringshul.

20 Fastgør monteringsclips på de resterende top-/bund- og midterprofiler.

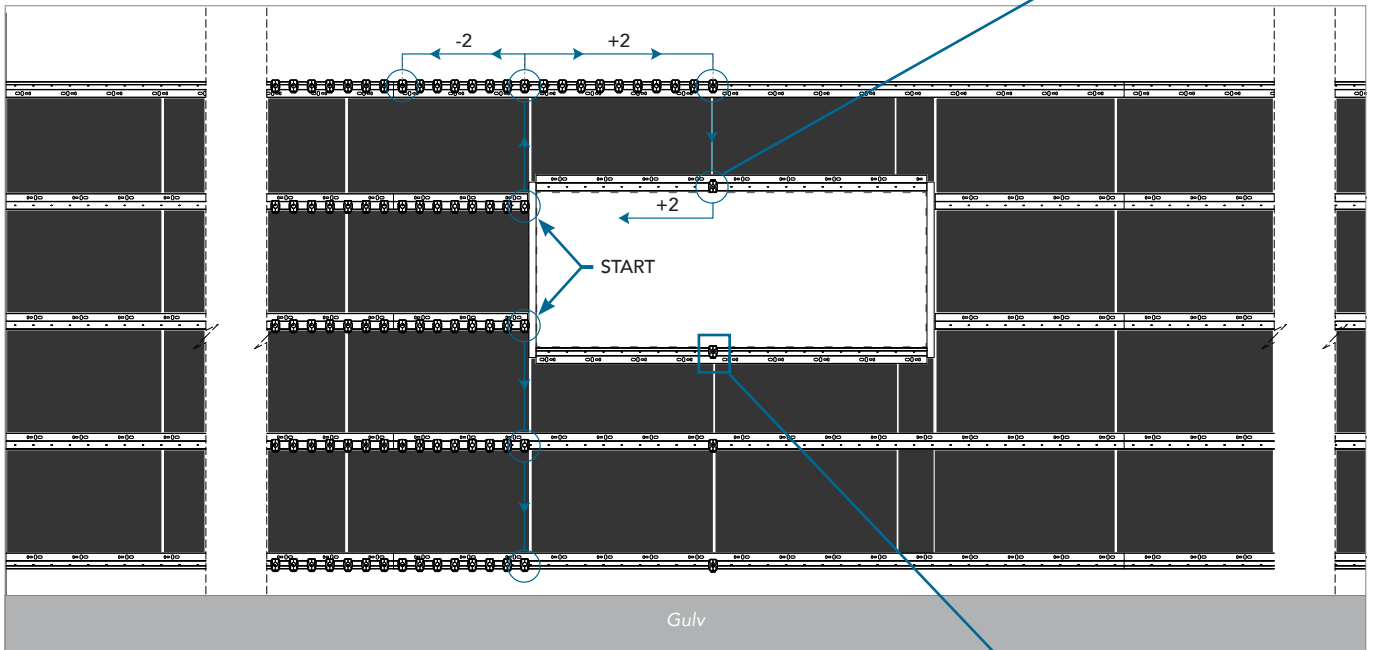

- a) Find den første clips, der bruger justeringshullet over og under rammeprofilerne.
- b) Fastgør den første clips i de vandrette rammeprofil på den samme lodrette linje på rammeprofilerne.
- c) Sæt styrelinealen på den fastgjorte clips, og arbejd dig tilbage mod de lodrette rammeprofil med samme afstand som over/under (+2 / -2 mm). Gentag på den anden side.

ANBEFALINGER



Når du placerer clips i de vandrette rammeprofil, skal du sørge for, at clipsene vendes, så snapvingen vender væk fra rammen.

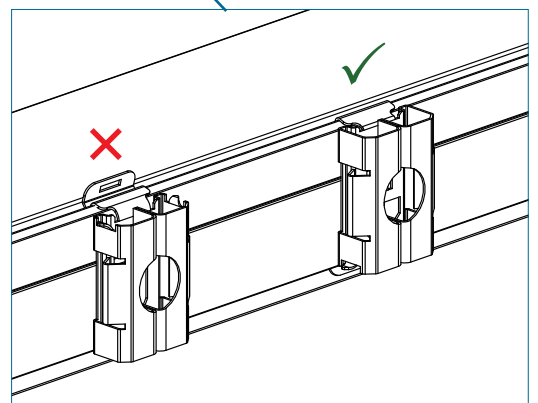

21 Fastgør de resterende monteringsclips på de vandrette rammeprofiler.

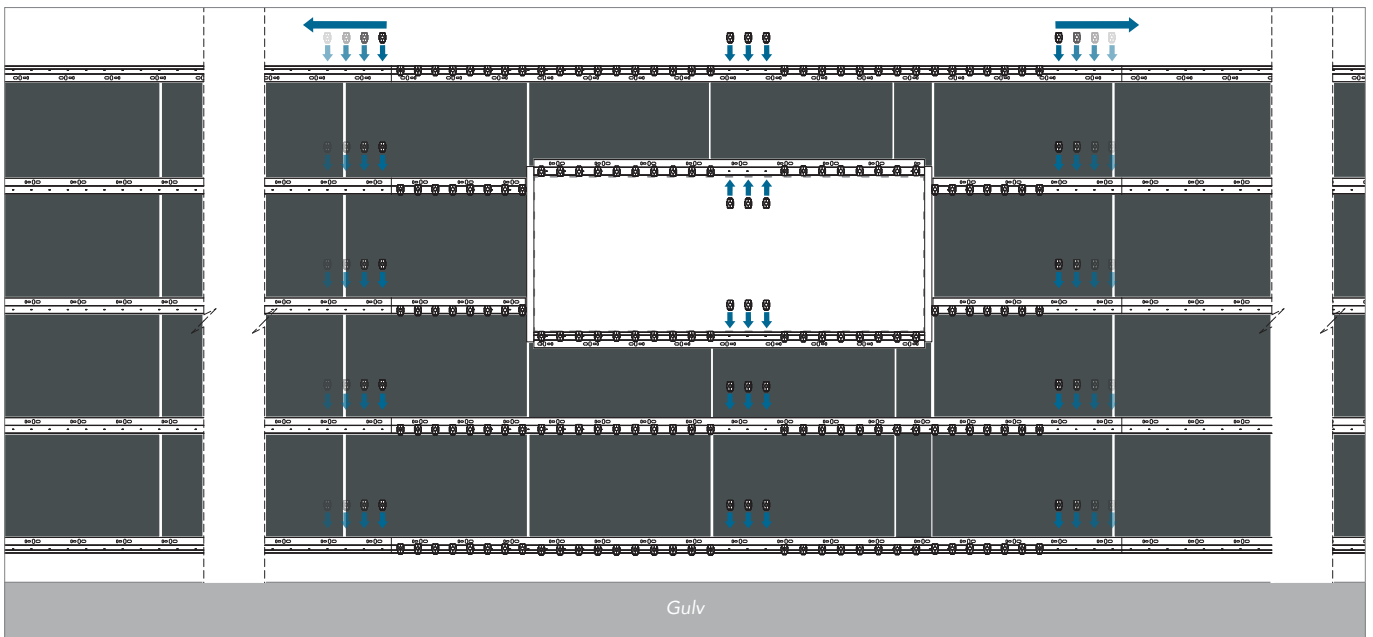

Placer de resterende monteringsclips ved hjælp af justeringshullerne i de vandrette rammeprofiler.

22 Monter lamellerne på Rockfon Lamella.

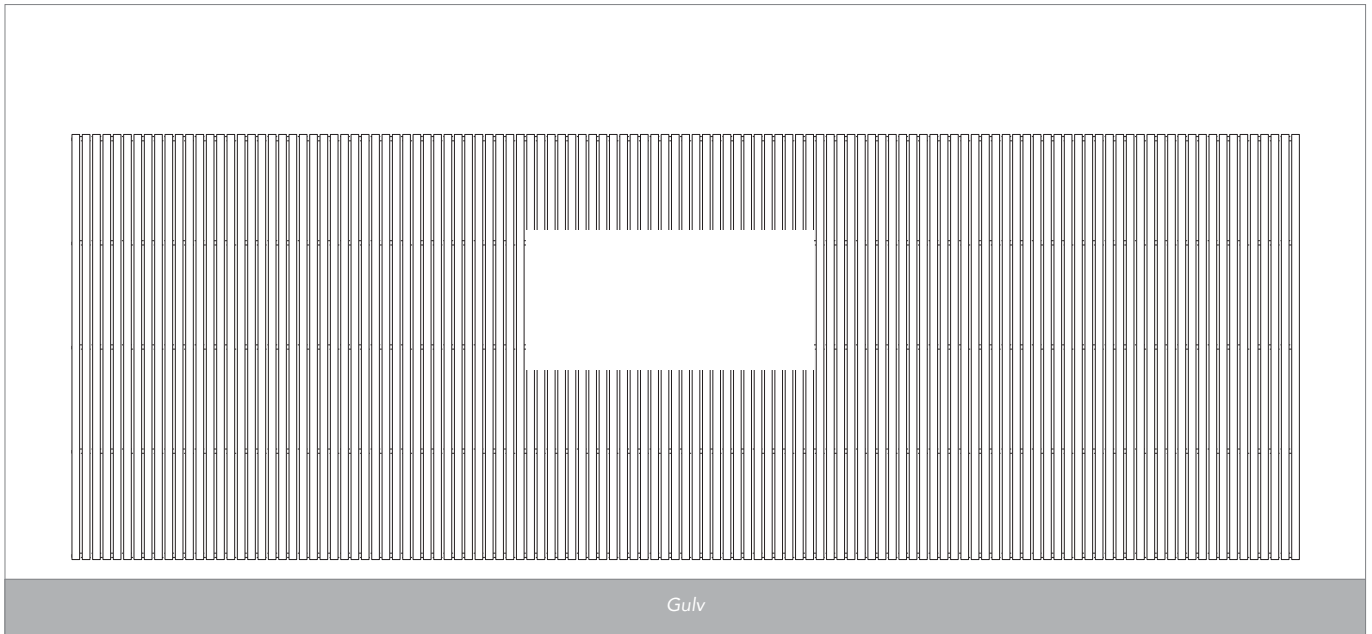

Klip lamellerne til, og monter dem ved at klikke dem på monteringsclipsene.

ANBEFALINGER



Placer den afskårne side af lamelpladen mod gulvet eller loftet.

Sounds Beautiful

12.2023 | Alle nævnte farvekoder er baseret på NCS - Natural Colour System[®] - et system der er ejet af, og anvendes med licens fra NCS Colour AB, Stockholm 2012 eller RAL farve standard. Rockfon er et registreret varemærke. Der tages forbehold for trykfejll samt for sorterings- og produkttekniske ændringer uden forudgående varsel.

