

# Rockfon<sup>®</sup> Canva<sup>™</sup> vægabsorbenter

## Installationsvejledning



### Statement Design Perfekt akustik

- Smukt design og fremragende akustik kombineret i et enkelt og alsidigt designelement
- Leveres samlet inkl. lærred - skal blot monteres på væggen
- Robust ramme og rengøringsvenlige materialer
- Intet materialespild ved installation

## Beskrivelse

**Rockfon Canva vægabsorbenter** er modulopbyggede og nemme at installere. De leveres færdigmonterede og er den sikre, fleksible, holdbare og moderne løsning, der kan tilpasses ethvert rum.

Produktet omfatter en 40 mm stenuldsabsorbent med en 61 mm pulverlakeret, mat aluminiumsramme. Forsiden er beklædt med et trykt, aftageligt og udskifteligt stræklærred, der fås i et væld af farver og grafiske valgmuligheder.

### Forbehold

Vi anbefaler, at Rockfon Canva vægabsorbenter ikke anvendes i områder med høj luftfugtighed, f.eks. i rum med svømmebassiner eller udendørs.



61 mm pulverlakeret, mat aluminiumsramme og afrundede hjørner.



Printet, aftageligt og udskifteligt stræklærred.



Mærkatet er altid placeret i nederste højre hjørne og kan evt. foldes ind.

## Systemkomponenter

### Vægabsorbent

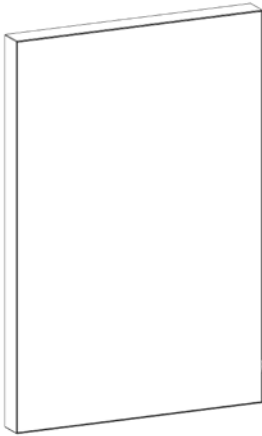

### Komponenter

Vægbeslag\*

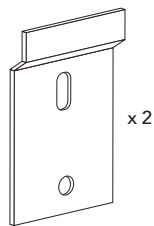

x 2

\* Hvis pladens bredde er >2500 mm, skal der bruges 3 vægbeslag, som medfølger i kassen.

### Værktøjsliste

Værktøjer	Boremaskine	Skruemaskine	Vaterpas
			

## Montering

- 1 Markér borepunkterne for den planlagte installation

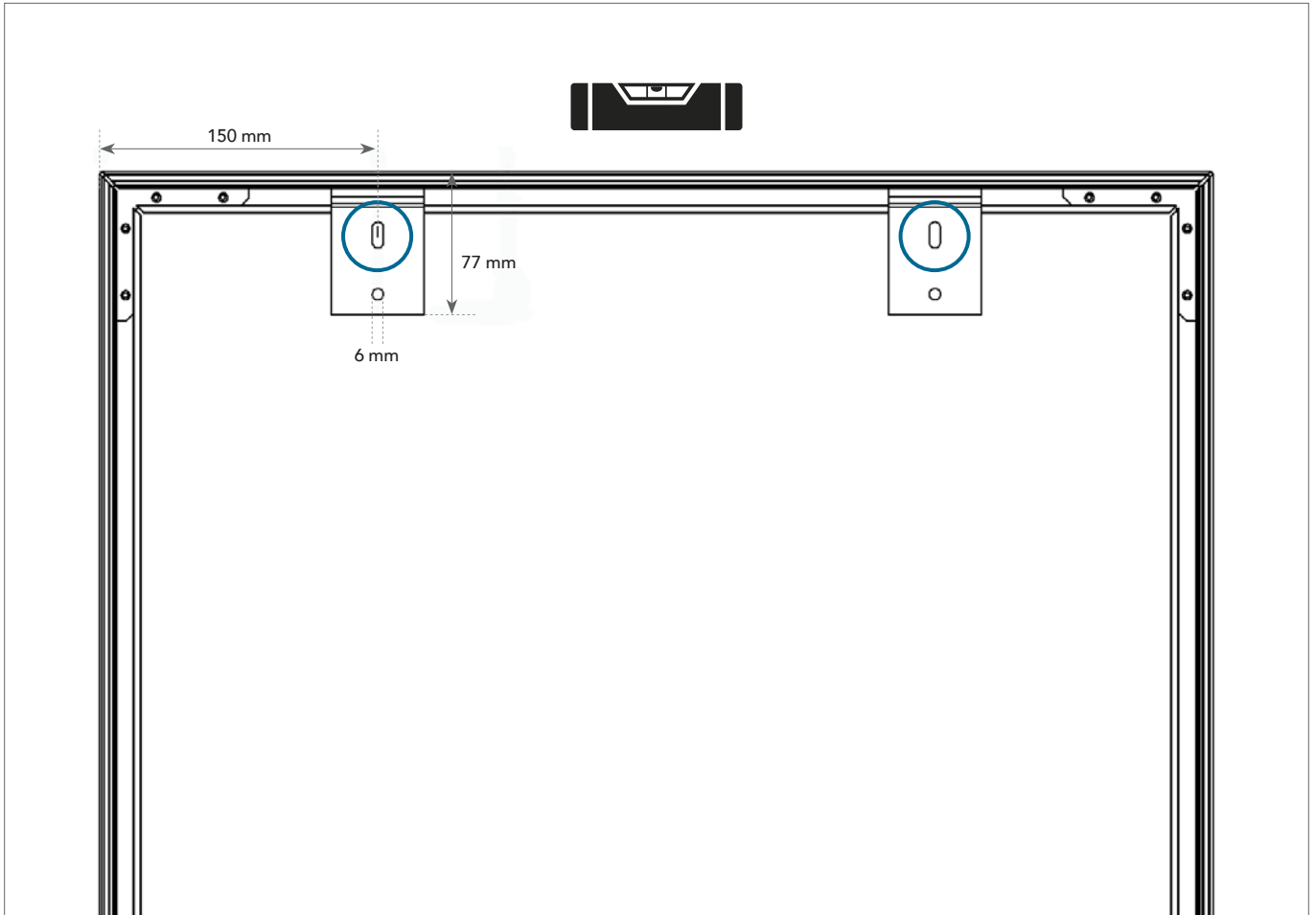

**2** Fastgør vægbeslagene på væggen

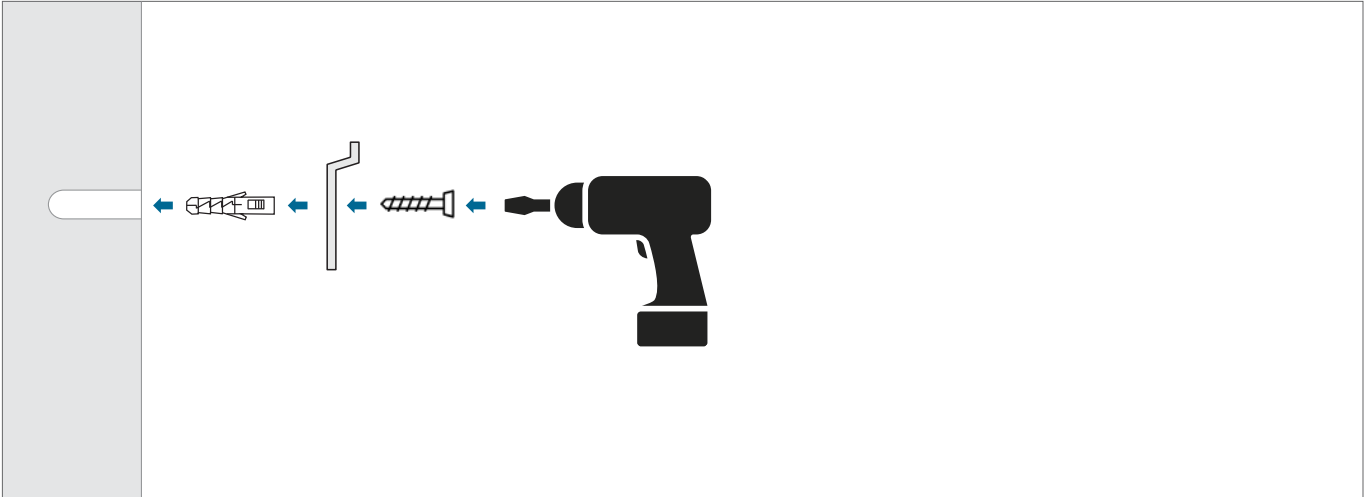

*Brug monteringskruger og -metoder, der egner sig til vægmaterialet.*

**3** Monter Rockfon Canva vægabsorbenten

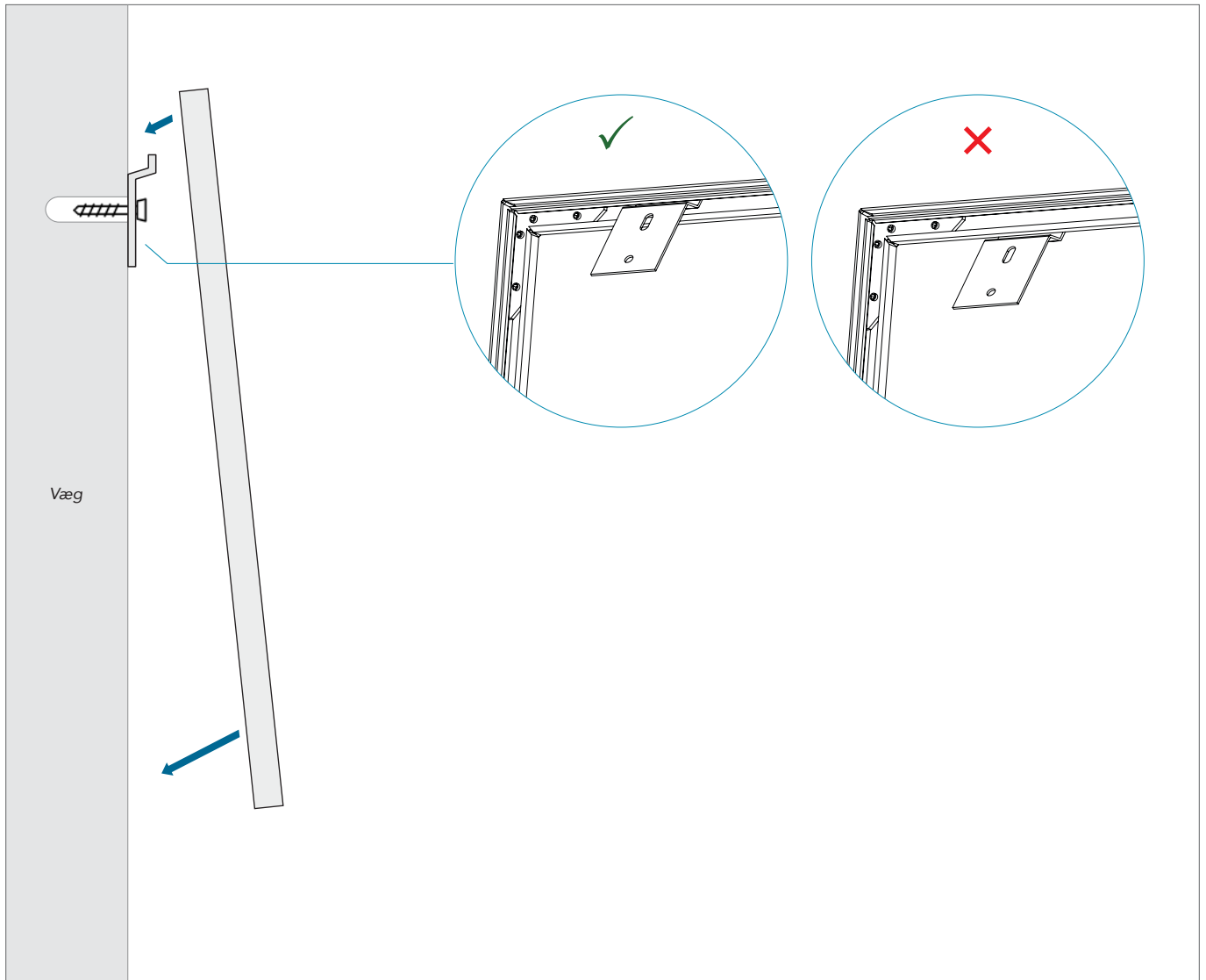

Sørg for, at Rockfon mærkaten altid er placeret i nederste højre hjørne.

## Vedligeholdelse

Det er vigtigt at rengøre overfladen regelmæssigt for at sikre optimal ydeevne og udseende af dine Rockfon Canva Vægabsorbenter. Akustikpanelet er naturligt modstandsdygtigt over for fugt, hvilket hæmmer væksten af mikroorganismer uden yderligere behandlinger.

### Rengøring

#### Afstøvning/støvsugning:

Skal udføres regelmæssigt for at forhindre ophobning af støv og smuds på både ramme og lærred. Brug en blød børste til at støve af/støvsuge for at behandle vægabsorbenterne mere skånsomt.

#### Rengøring med vand og sæbe:

Brug flydende sæbe eller et lignende universalrengøringsmiddel i varmt vand. Aftør med en ren klud eller en ren, blød svamp. Vrid godt for ikke at overvælde vægabsorbenten.

#### Maskinvask:

Tag lærredsstoffet af ved at trække i Rockfon-mærkaten i nederste højre hjørne, indtil det løsner sig fra rammen. Lærredet tåler hyppig maskinvask op til 70 °C. Sørg for, at lærredet er tørt, inden det genmonteres.

#### Pletfjerning:

I tilfælde af pletter på dine lærredsstoffer anbefaler vi, at du fjerner dem hurtigst muligt. Vask med vand og sæbe, men forsøg at opsuge overskydende væske, før det når at trænge ind og tørre ud i lærredsstoffet eller det bagvedliggende stenuddsmateriale. Fortsæt med ovenstående instruktioner for rengøring med vand og sæbe for at afslutte pletfjerningen. Hvis rengøring med vand og sæbe ikke fjerner pletten fuldstændigt, kan du afmontere lærredet og maskinvaske det.

### Desinfektion

#### Ethanol/alkohol:

Ethanol-/alkoholbaserede desinfektionsmidler kan bruges uden at beskadige lærredsstoffet eller printet. Koncentrationen skal være mellem 70-85 %. Følg altid producentens anvisninger.

#### Antibakteriel spray/servietter:

Antibakterielle servietter eller spray og vådservietter kan bruges til at desinficere vægabsorbenten uden at beskadige lærredsstoffet eller printet. Følg altid producentens anvisninger.

#### Damprengøring:

Damprengøring kan bruges til at desinficere dine Rockfon Canva vægabsorbenter uden brug af kemikalier. Følg altid instruktionerne og sikkerhedsvejledningerne.



## Yderligere tips

### Afmontering og udskiftning af lærred

Fjern lærredsstoffet ved at trække i Rockfon-mærkaten i nederste højre hjørne, indtil det løsner sig fra rammen.

### Bestilling af nyt lærred

Opdater budskabet, stemningen og energien i rummet ved at opfriske din Canva-flade. Kontakt Rockfon for at bestille et nyt lærred.

### Genmontering af lærred

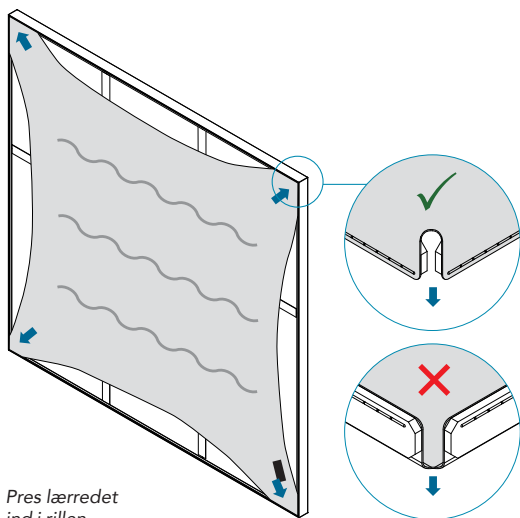

1. Pres lærredet ind i rillen i rammens hjørner.

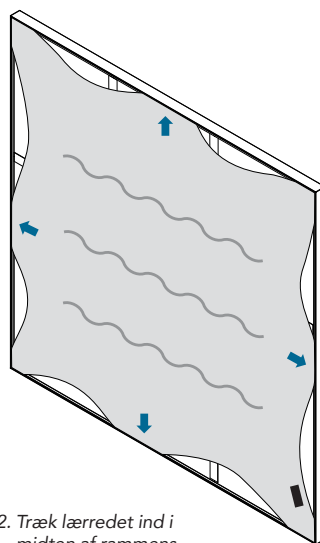

2. Træk lærredet ind i midten af rammens rille for at undgå, at stoffet samler sig, når du arbejder dig rundt om rammen.

Gummilæben må aldrig strækkes.

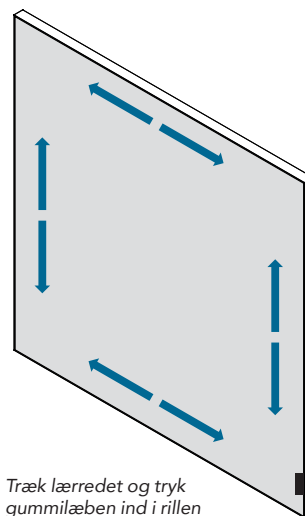

3. Træk lærredet og tryk gummilæben ind i rillen op, ned og til siderne. Arbejd sektion for sektion for at fordele spændingen jævnt over lærredet uden folder eller rynker.

**Tip:** Brug et plastikkort som værktøj til at fastgøre gummilæberne sikkert i rillen, så de sidste små folder strækkes ud.

## Værktøjer

Rockfon har udviklet specifikke værktøjer, der er tilgængelige på [www.rockfon.dk](http://www.rockfon.dk)



Besøg vores online CAD-bibliotek eller BIM-portal for at få hjælp til at designe dit projekt.

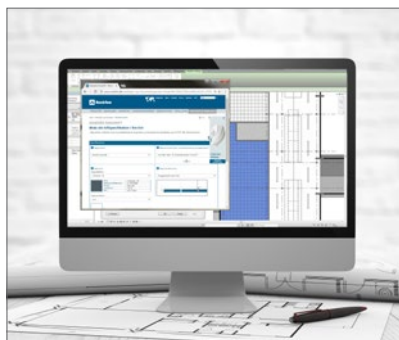

Generer specifikationstekster til vores produkter på vores hjemmeside.



Gå på opdagelse i vores store bibliotek med referenceprojekter på vores hjemmeside.



Rockfon® er et registreret varemærke  
tilhørende ROCKWOOL koncernen.

 [linkedin.com/company/Rockfon-as](https://www.linkedin.com/company/Rockfon-as)

 [pinterest.dk/Rockfon](https://www.pinterest.dk/Rockfon)

 [youtube.com/RockfonOfficial](https://www.youtube.com/RockfonOfficial)

 [facebook.com/RockfonOfficial](https://www.facebook.com/RockfonOfficial)

 [instagram.com/Rockfon\\_Official](https://www.instagram.com/Rockfon_Official)

## Sounds Beautiful



**Rockfon**  
(ROCKWOOL Danmark A/S)  
Hovedgaden 501  
2640 Hedehusene

Tlf: 46 56 21 22  
[www.rockfon.dk](http://www.rockfon.dk)

06.2022 | Alle nævnte farvekoder er baseret på NCS - Natural Colour System® - et system der er ejet af, og anvendes med licens fra NCS Colour AB, Stockholm 2012 eller RAL farve standard.  
Rockfon er et registreret varemærke. Der tages forbehold for trykfejls- og produkttekniske ændringer uden forudgående varsel.