

Rockfon® System Eclipse Wall™

Systembeskrivelse



Vægabsorbentsystem uden ramme

- Forbedret designfrihed med flere former af vægabsorbenter samt installation i forskellige vinkler og vægafstande
- Den perfekte løsning til akustiske forbedringer i et rum
- En komplet akustisk løsning til åbne kontorlandskaber med standard Rockfon Eclipse® paneler
- Nem og hurtig installation

Beskrivelse

Rockfon System Eclipse Wall er en akustisk løsning uden ramme, og som er tilgængelig i mange geometriske former. Den synlige side af Rockfon Eclipse vægabsorbentet med A-kanter har en mat malet fleece overflade, som er glat, superhvid samt antistatisk, hvilket forlænger dens levetid. Den anden side af vægabsorbenten har en akustisk hvid fleece.

Rockfon System Eclipse Wall skal installeres med specielle Rockfon Eclipse ophængssæt.

Der er to forskellige ophængssæt: Et Direct ophængssæt som skaber et mellemrum mellem væggen og vægabsorbent på 15 mm, samt et Stepped ophængssæt som skaber et mellemrum på 65 mm. Ved at bruge en kombination af disse to ophængningssæt er det muligt at overlape vægpanelerne.

Dette akustiske system er ideelt til rum og bygninger, hvor det ikke er muligt at bruge et traditionel nedhængt loft (fx. hvor princippet om termisk masse er indarbejdet i bygningens design), eller hvis det æstetisk ikke passer til. Det er en god og fleksibel løsning til at forbedre akustikken i et rum i en allerede eksisterende bygning.

Forbehold

Rektangel 2360 x 1160 mm kan kun monteres vandret på de længste sider, og kun med Direct vægbeslag. Trekant kan kun monteres med spidsen vendt nedaf.

Grundet risikoen for korrosion bør Rockfon's tilbehør til installationen af Rockfon System Eclipse Wall ikke bruges i rum med svømmebassiner eller udendørs. Derudover bør Rockfon System Eclipse Wall ikke bruges i områder, der kan udsættes for vindbelastninger eller træk.

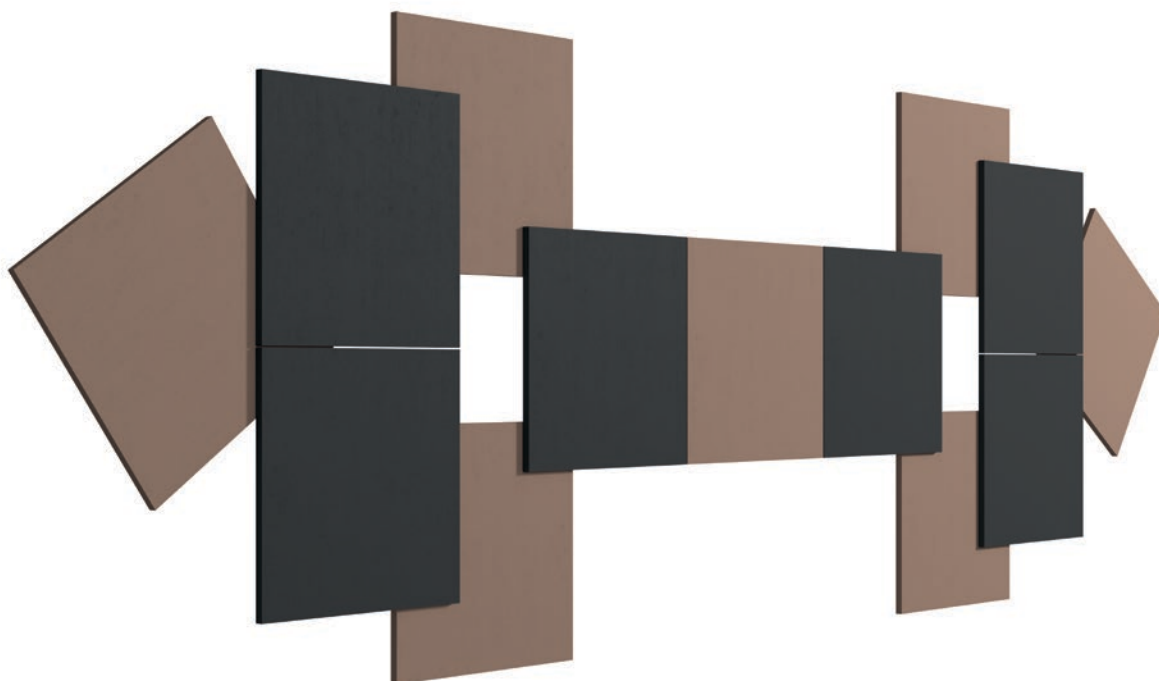

Rockfon afstandsbeslag bliver leveret sammen med et Rockfon Eclipse vægabsorbent ophængssæt.





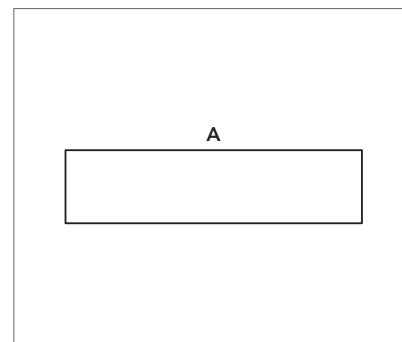



1. Direct vægbeslag.
2. Stepped vægbeslag.
3. Ophængsbeslag.



Minimalistisk malet lige A-kant (B-kant til Rockfon Color-al® produkter).

Systemkomponenter og installationsguide

Rockfon System Eclipse Wall er tilgængelig i mange geometriske former:

Rockfon Eclipse pladeoversigt		
Former	Dimensioner (mm)	Vægt (kg/stk)
Kvadrat 	1160 x 1160 x 40	9,0
Rektangel 	1760 x 1160 x 40 2360 x 1160 x 40	13,0 17,0
Cirkel 	800 x 800 x 40 1160 x 1160 x 40	3,0 7,0
Trekant 	1160 x 1160 x 40	4,0
Heksagon 	1160 x 1160 x 40	6,0
Oval 	1760 x 1160 x 40	10,0
Brugerdefineret 	1760 x 1160 x 40	9,0

En Rockfon Eclipse vægabsorbent skal sikres med et ophængssæt, som indeholder et vægbeslag, et ophængsbeslag og et afstandsbeslag.

Vi tilbyder to ophængssæt: Direct og Stepped.

Rockfon Eclipse ophængssæt - Direct
Mellemrum på 15 mm
Vægbeslag 15 mm
Ophængsbeslag
Afstandsbeslag 15 mm

Rockfon Eclipse ophængssæt - Stepped
Mellemrum på 65 mm
Vægbeslag 65 mm
Ophængsbeslag
Afstandsbeslag 65 mm

Vi garanterer kun et Rockfon System Eclipse Wall, hvis det er installeret med et Rockfon ophængssæt.

Rektangel 2360 x 1160 mm kan kun monteres vandret på de længste sider, og kun med Direct vægbeslag. Trekant kan kun monteres med spidsen vendt nedaf. Kontakt os for installationen af en Rockfon Eclipse vægabsorbent i specielle formater. Alle rektangler og firkantede Rockfon Eclipse vægabsorbenter i farver er kun tilgængelige i en Be-kant. Størrelserne 2360 x 1160 x 40 mm er kun tilgængelige i brugerdefinerede farver på en af siderne. Kontakt os, hvis du vil have information om specielle former, farver, størrelser, leveringstid og minimumsmængder.

Vægabsorbent - A-kant



Tilbehør

1. Vægbeslag



2. Ophængsbeslag



3. Afstandsbeslag



Egenskaber



Korrosionsbestandig

Klasse B (EN13964)

Kompatibel pladeoversigt

Rockfon Eclipse vægabsorbenter er de eneste, der kan bruges i Rockfon System Eclipse Wall.

Installation

Kasser skal håndteres med omhu og af to personer. De bør blive opbevaret på en flad, vandret flade. Hver boks indeholder et par handsker, der skal bruges ved håndtering af en Rockfon Eclipse vægabsorbent.

For at optimere arbejdsgangen anbefaler vi, at installatører altid overholder arbejdspraksis og følger installationsvejledningen, som vist på vores emballage.

Der er otte installationsmetoder afhængig af den form, Rockfon Eclipse vægabsorbenten har:

1	KVADRAT / HEKSAGON (LIGE)	6
2	KVADRAT / HEKSAGON (SKRÅ)	10
3	REKTANGEL (1760 x 1160 mm + 2360 x 1160 mm)	14
4	CIRKEL (800 mm)	18
5	CIRKEL (1160 mm)	22
6	TREKANT	26
7	OVAL	30
8	BRUGERDEFINERET	33

Brug markeringsskabelonen nedenfor til installation af alle Rockfon System Eclipse Wall former.

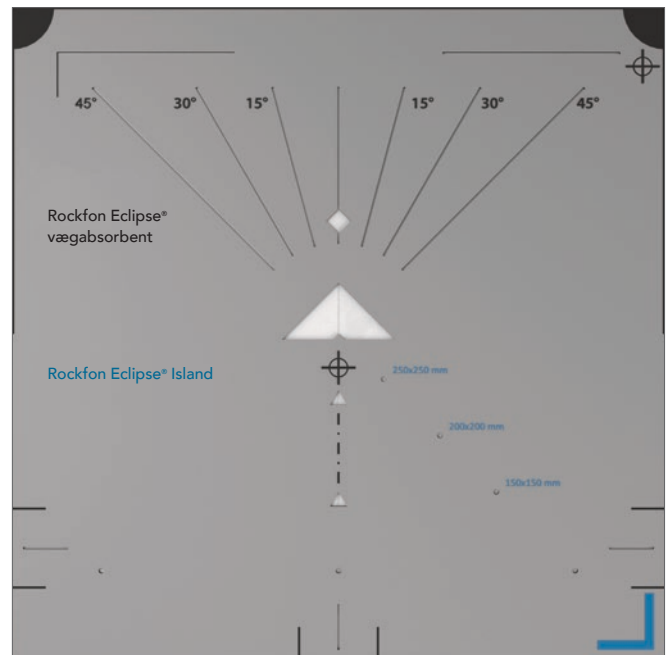

Markeringsskabelon.

De sorte markeringer er til Rockfon Eclipse vægabsorbent.
De blå markeringer er til Rockfon Eclipse Island.

1. KVADRAT / HEKSAGON (LIGE)

Denne installationsmetode kan benyttes for Kvadrat (lige) og Heksagon (lige).

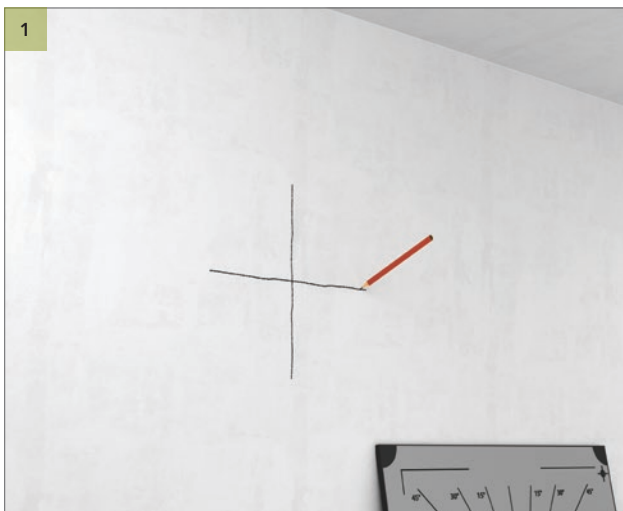

Lav et kryds på væggen, som indikerer centrum af din Rockfon Eclipse vægabsorbent. Kontroller at den øverste streg i krydset er +/- 30 cm.

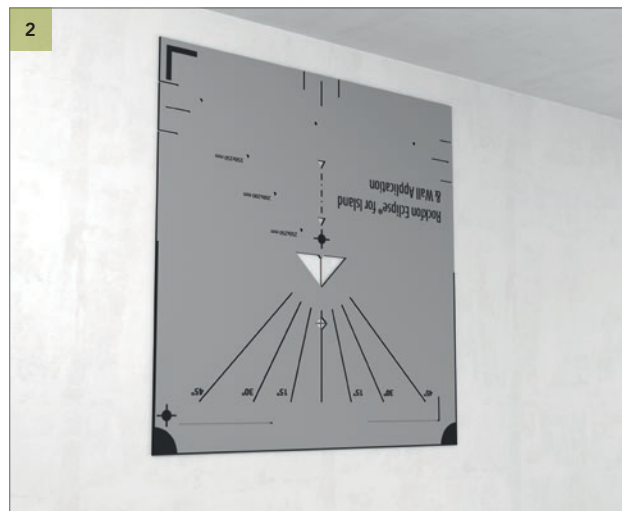

Placer markeringsskabelonen over krydset. Kontroller at centrum af krydset er centreret i den lille diamantformede udskæring. Se detaljer på næste billede: 2 - Detalje.

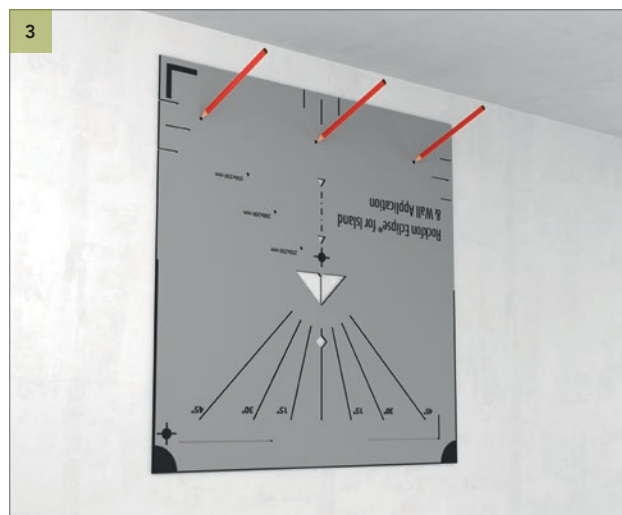
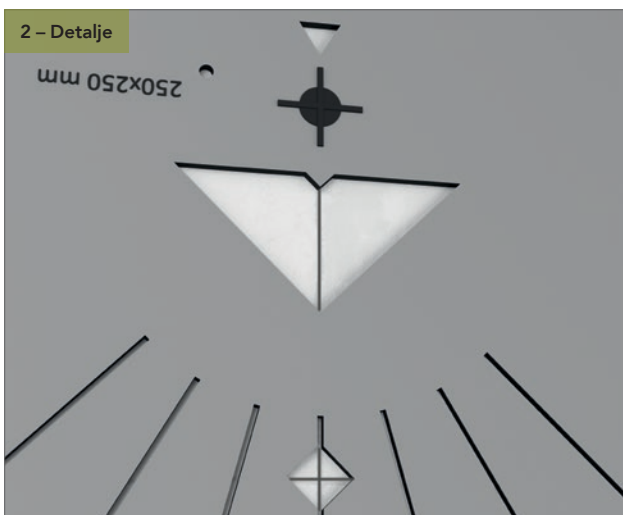

Markér borehullerne.



Bor hullerne og monter vægbeslaget - Direct eller Stepped.

1. KVADRAT / HEKSAGON (LIGE)

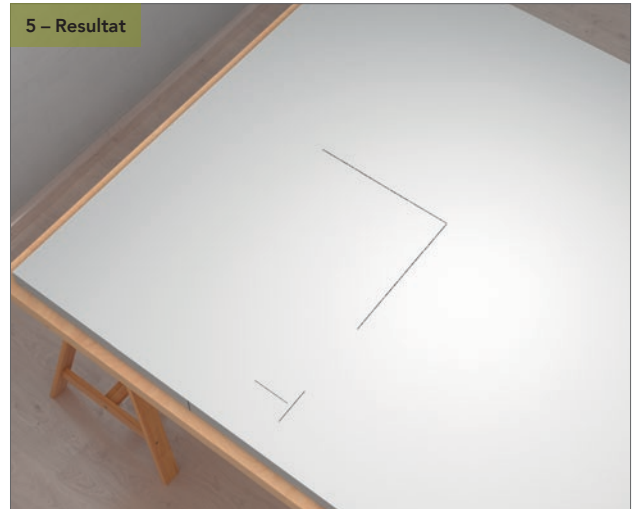
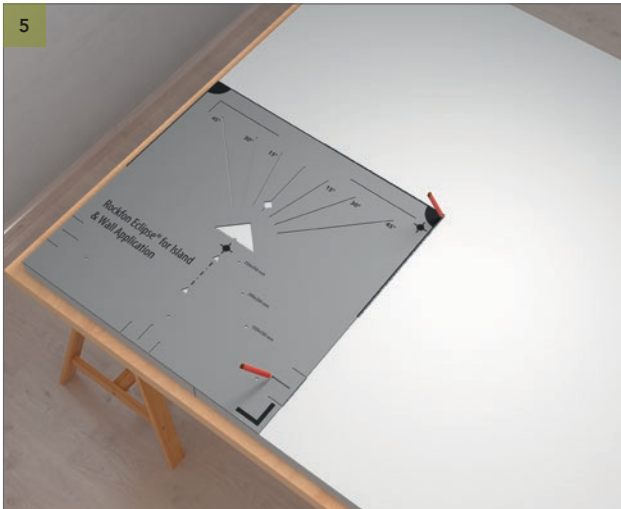

Placér markeringsskabelonen i nederste venstre hjørne på bagsiden af Rockfon Eclipse vægabsorbenten. Markér centerlinjerne ved at tegne langs modsatte hjørne af markeringsskabelonen og markér placeringen af afstandsbeslaget. Se detaljer på næste billede: 5 - Resultat.

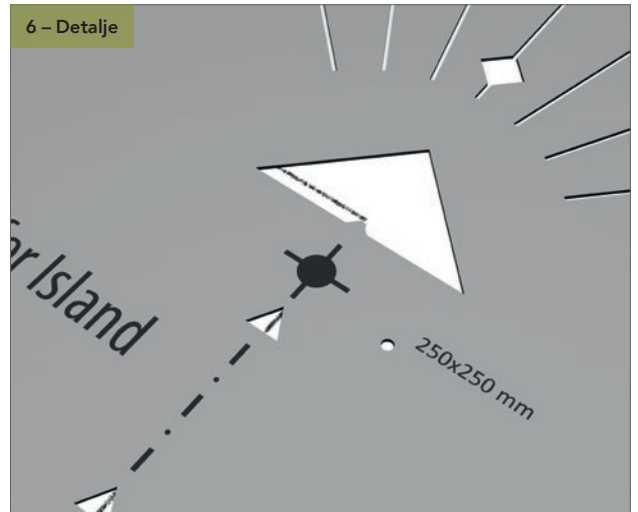
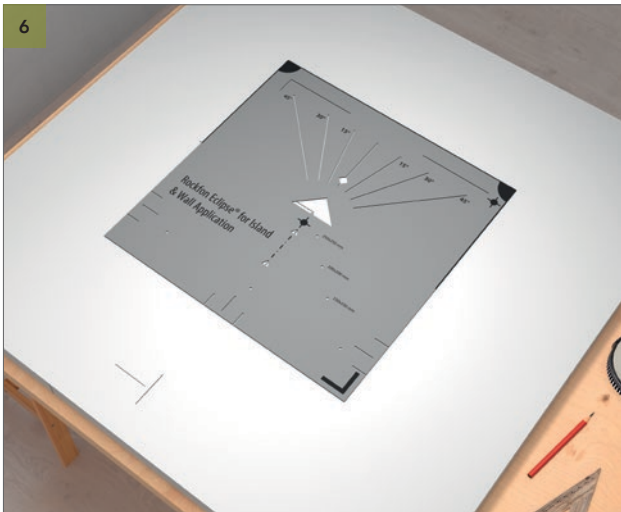

Placér markeringsskabelonen, så centerlinjerne tegnet i step 5 flugter i/ved trekanterne. Se detaljer på næste billede: 6 - Detalje.

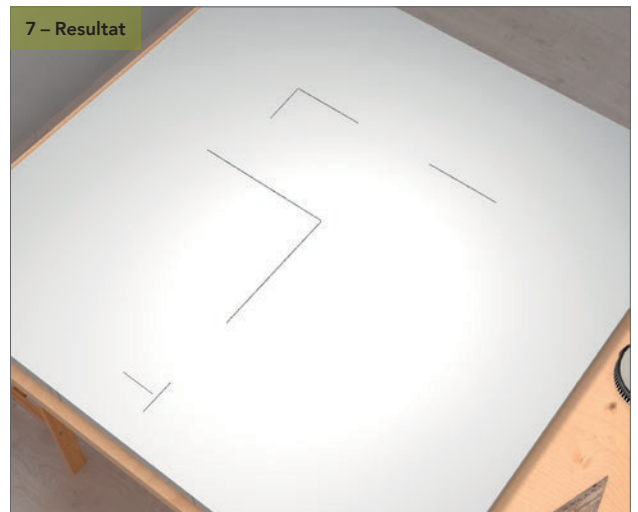
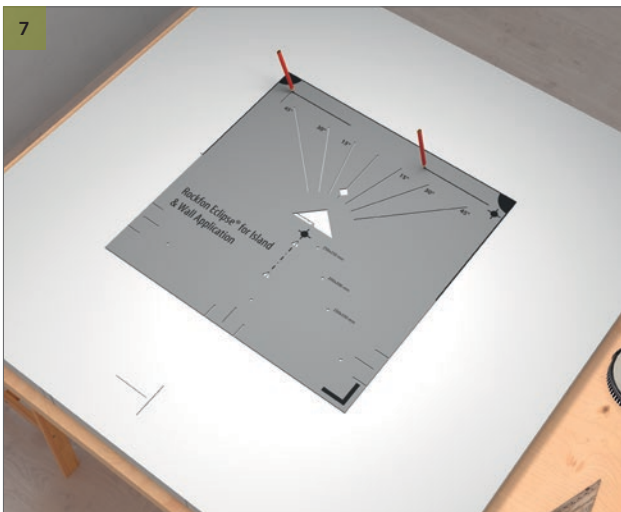

Markér linjerne, hvor ophængsbeslaget skal indsættes. Se detaljer på næste billede: 7 - Resultat.

1. KVADRAT / HEKSAGON (LIGE)

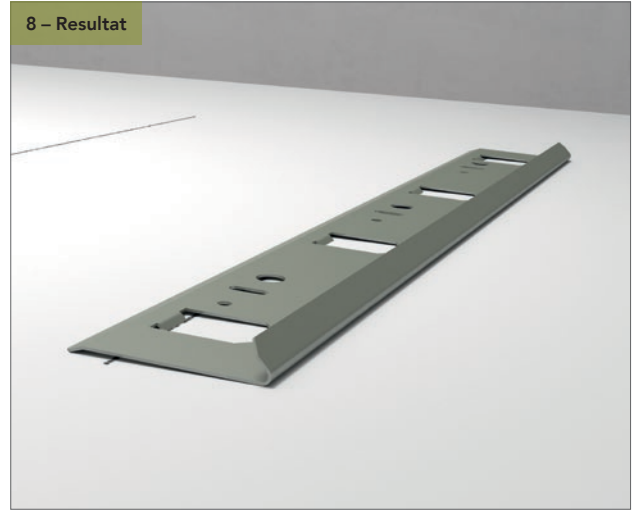
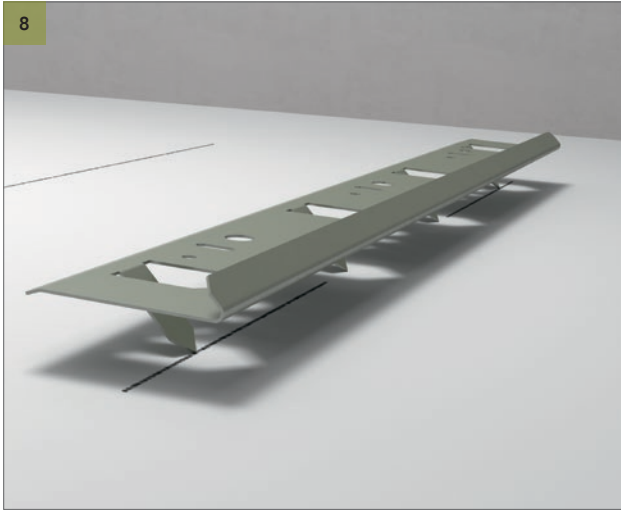

Indsæt ophængsbeslaget på bagsiden af vægabsorbenten. Se detaljer på næste billede: 8 - Resultat.

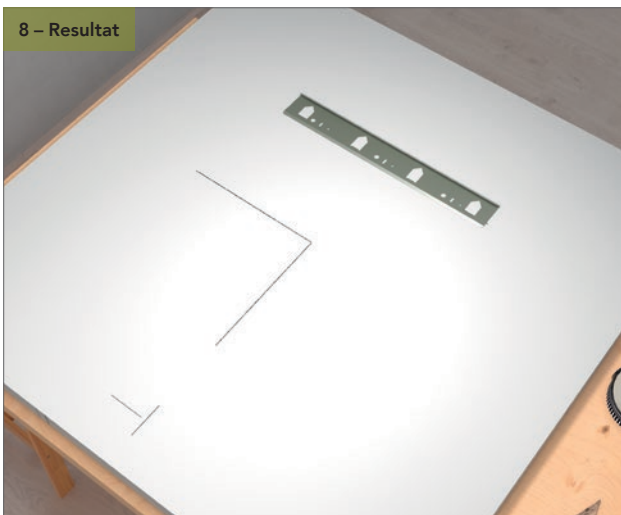

1. KVADRAT / HEKSAGON (LIGE)

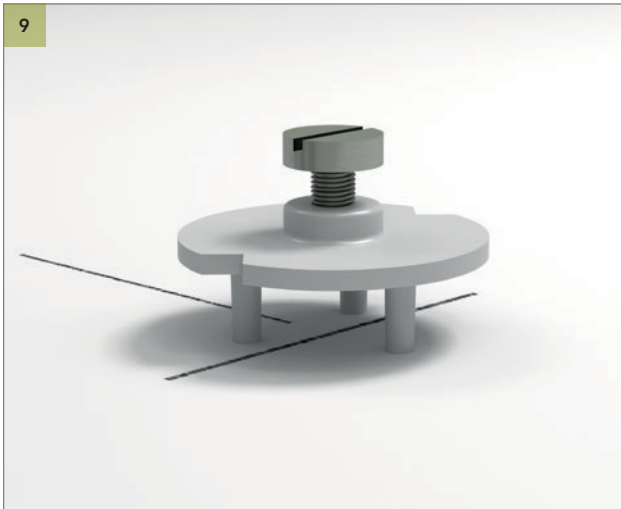

Indsæt afstandsbeslaget på bagsiden af vægabsorbenten. Se detaljer på næste billede: 9 - Resultat.

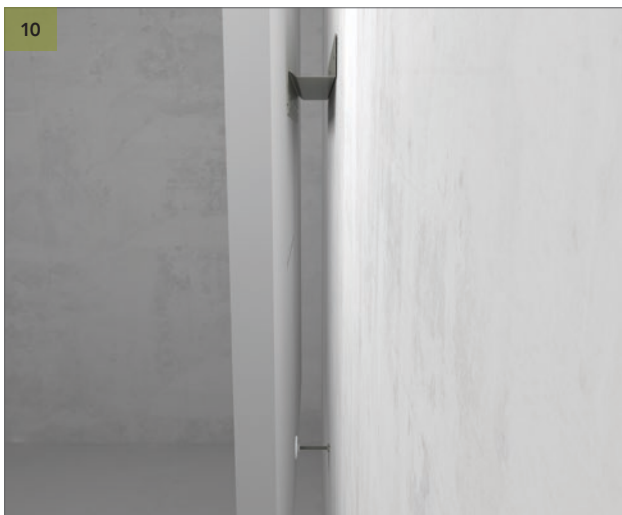
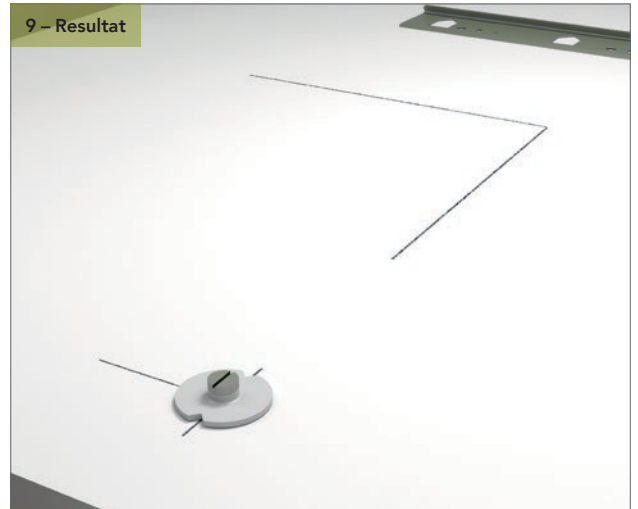

Placer din Rockfon Eclipse vægabsorbent på vægbeslaget og justér afstandsbeslaget således, at Rockfon Eclipse vægabsorbent er i lod. Se detaljer på næste billede: 10 - Detalje.



2. KVADRAT / HEKSAGON (SKRÅ)

Denne installationsmetode kan benyttes for Kvadrat (skrå) og Heksagon (skrå).

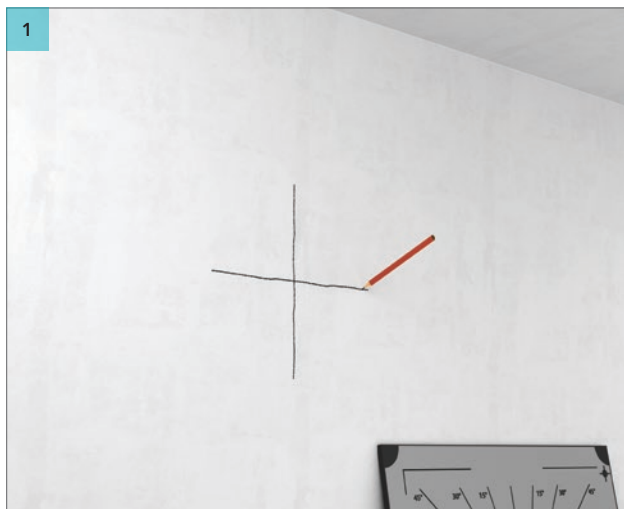

Sæt et kryds på væggen, som indikerer centrum af din Rockfon Eclipse vægabsorbent. Den øverste streg i krydset skal være +/- 30 cm.

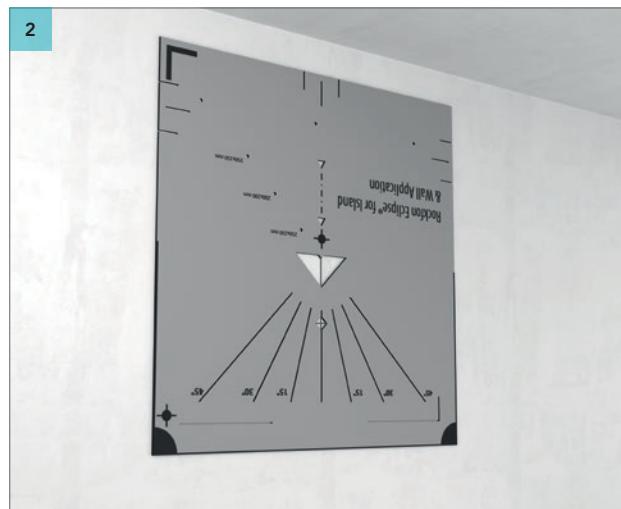

Placer markeringsskabelonen over krydset. Kontroller at centrum af krydset er centreret i den lille diamantformede udskæring. Se detaljer på næste billede: 2 - Detalje.

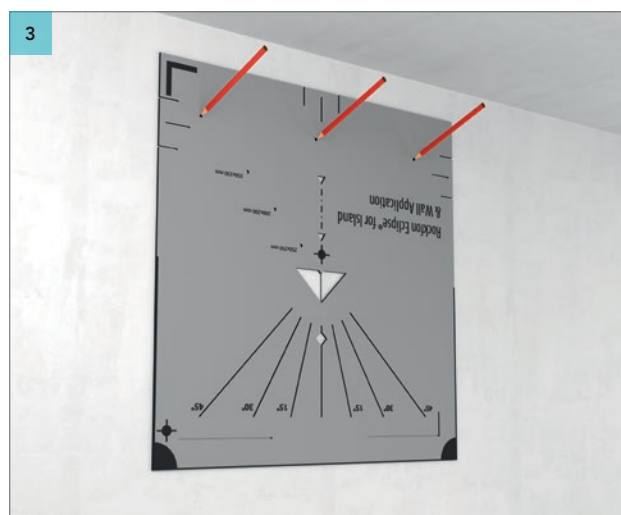
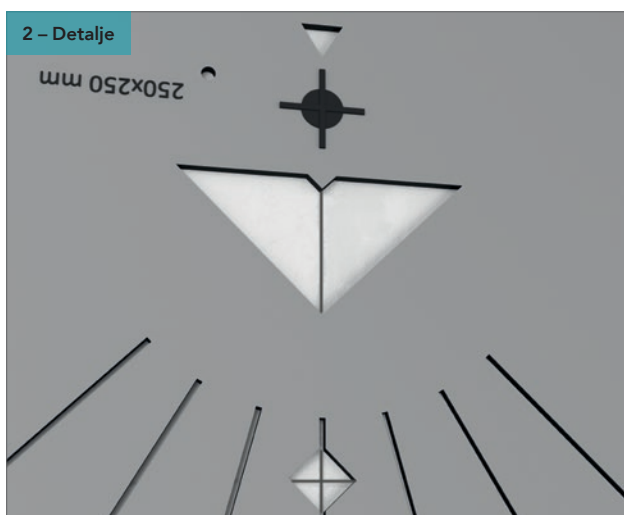

Markér borehullerne.



Bor hullerne og monter vægbeslaget - Direct eller Stepped.

2. KVADRAT / HEKSAGON (SKRÅ)

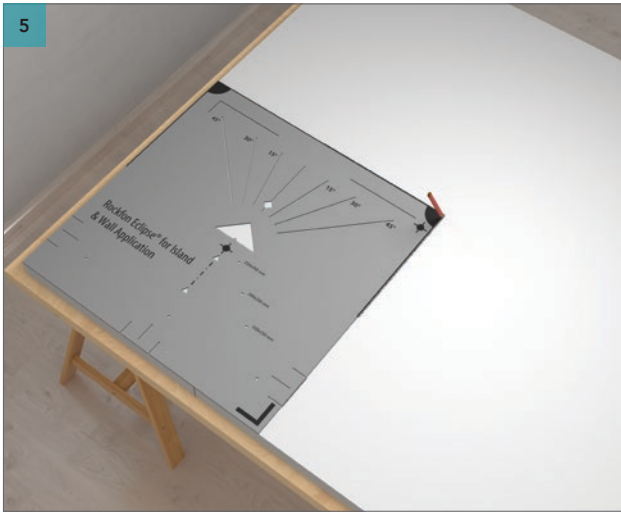

Placér markeringsskabelonen i nederste venstre hjørne på bagsiden af Rockfon Eclipse vægabsorbenten. Markér centerlinjerne ved at tegne langs modsatte hjørne af markeringsskabelonen. Se detaljer på næste billede: 5 - Resultat.

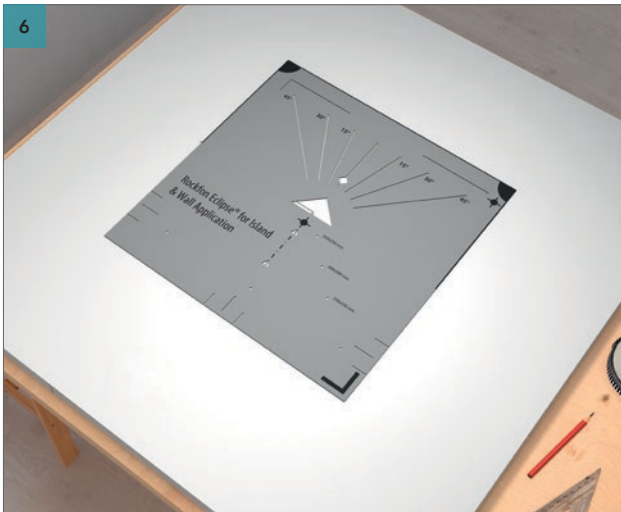
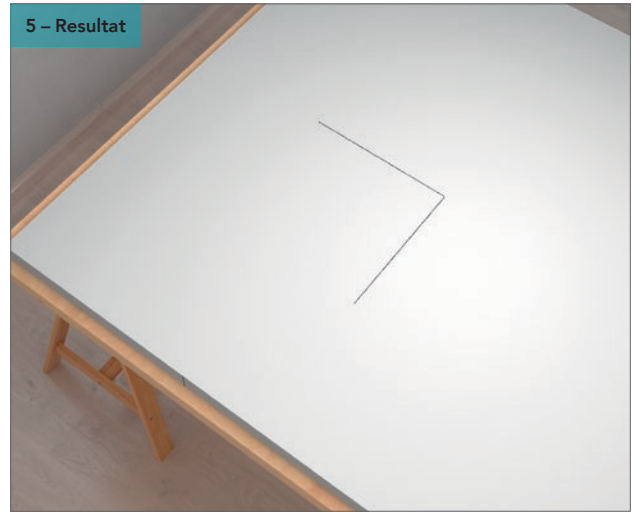

Placér markeringsskabelonen så centerlinjerne tegnet i step 5 flugter i/ved trekanterne. Se detaljer på næste billede: 6 - Detalje.

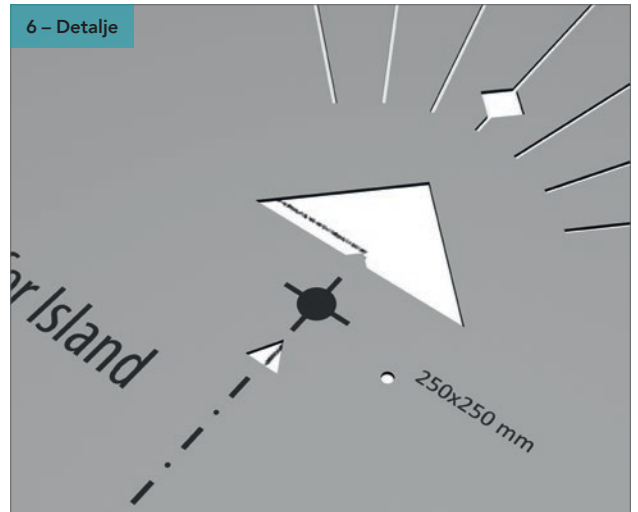

Markér linjen ud for den hældning du ønsker, at din vægabsorbent skal hænge med. Se detaljer på næste billede: 7 - Detalje og 7 - Resultat på side 12.

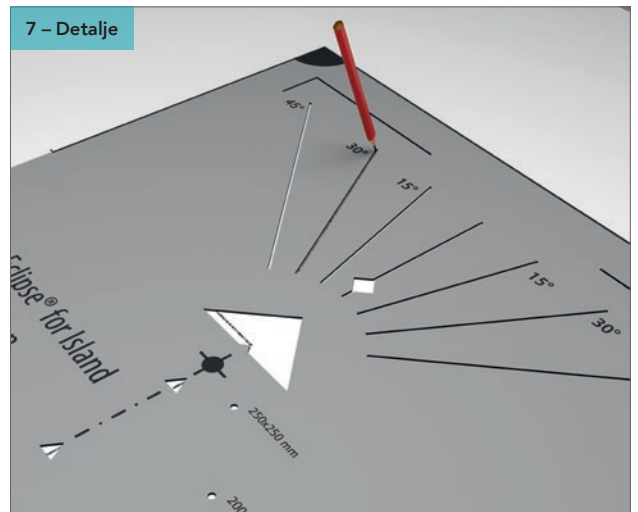

2. KVADRAT / HEKSAGON (SKRÅ)

7 – Resultat

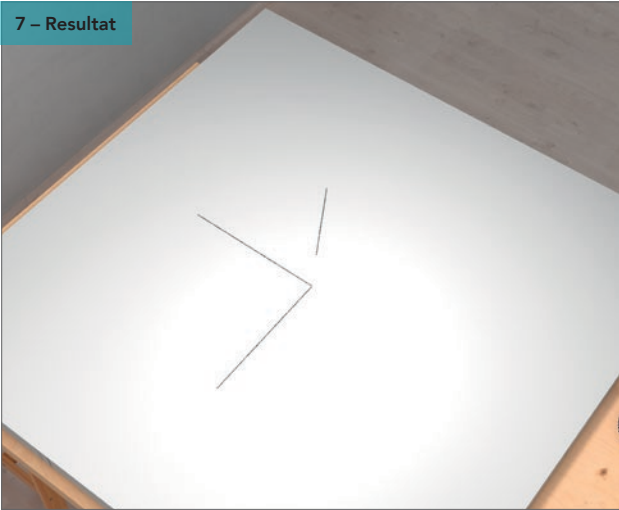

8

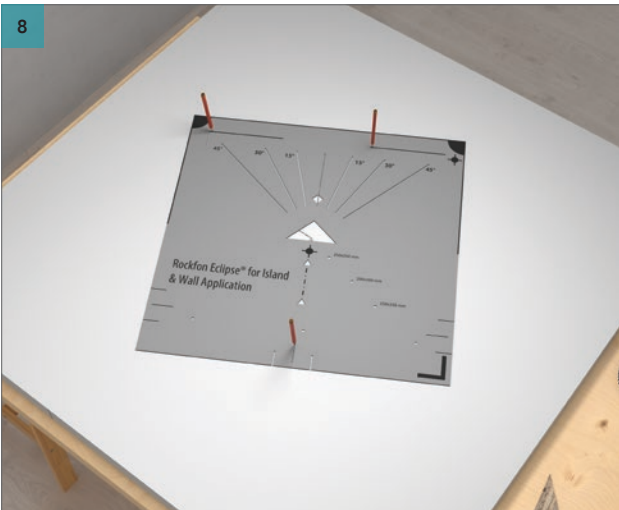

Placér markeringsskabelonen, så den skrå linje tegnet som i trin 7 flugter gennem den diamantformede udskæring og spidsen i den store trekantudskæring peger på krydset. Markér linjer for ophængs- og afstandsbeslag. Se detaljer på de næste billede: 8 - Detalje og 8 - Resultat.

8 – Resultat

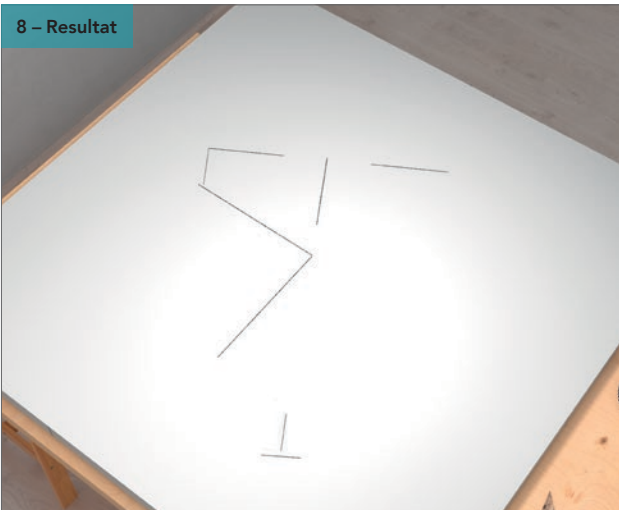

8 – Detalje

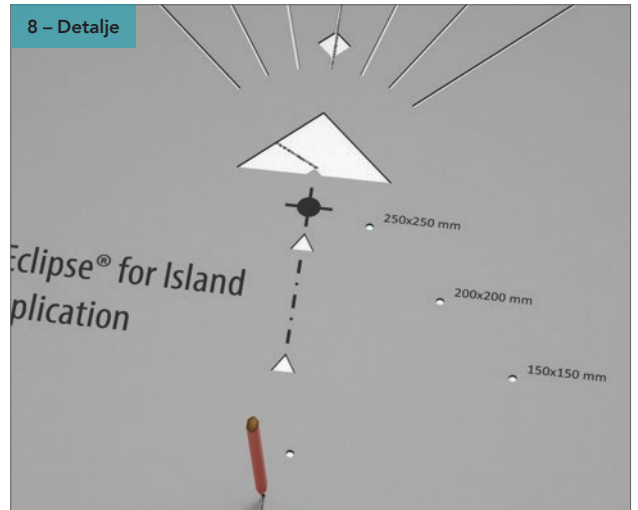

Spidsen i trekantudskæringen skal pege på krydset midt på vægabsorbenten. Den skrå linje skal flugte med 0° linjen i markeringsskabelonen.

9

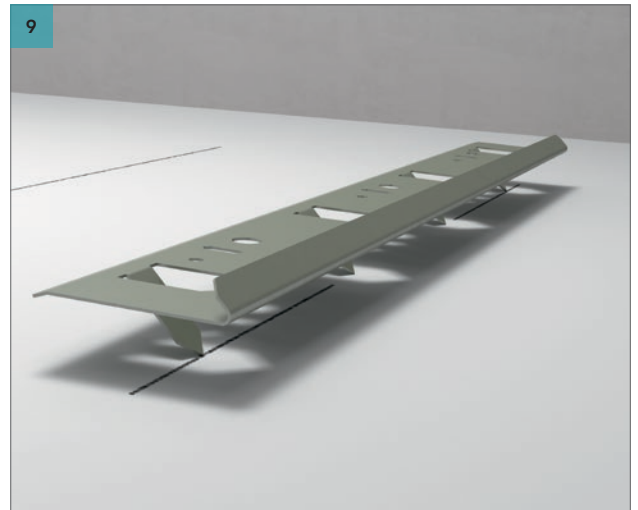

Indsæt ophængsbeslaget på bagsiden af vægabsorbenten. Se detaljer på næste billede: 9 - Resultat.

2. KVADRAT / HEKSAGON (SKRÅ)

9 – Resultat

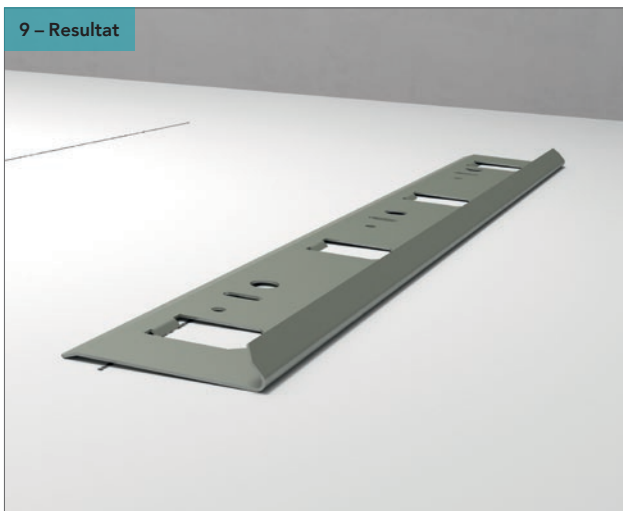

9 – Resultat

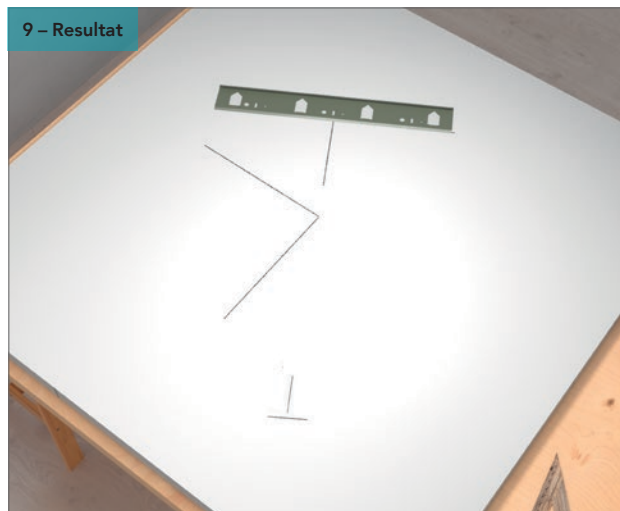

10

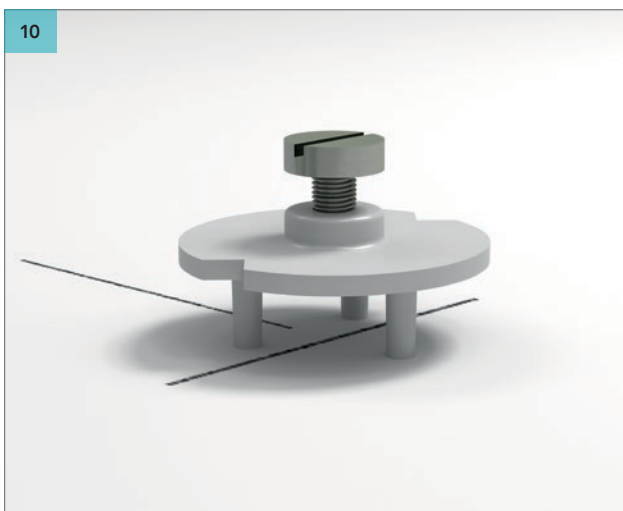

10 – Resultat

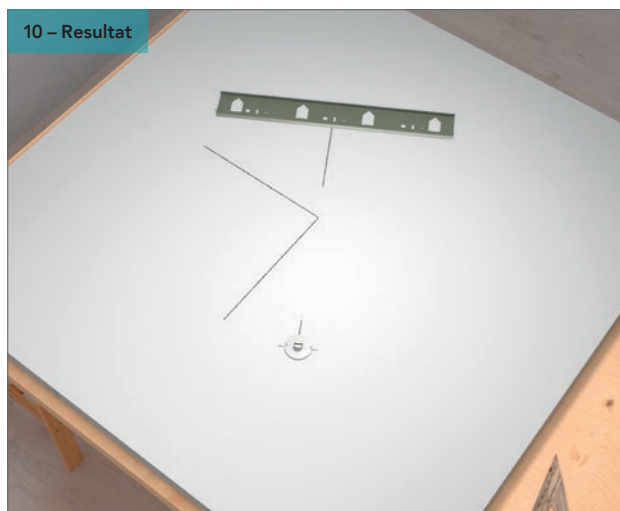

Indsæt afstandsbeslaget på bagsiden af vægabsorbenten. Se detaljer på næste billede: 10 - Resultat.

11

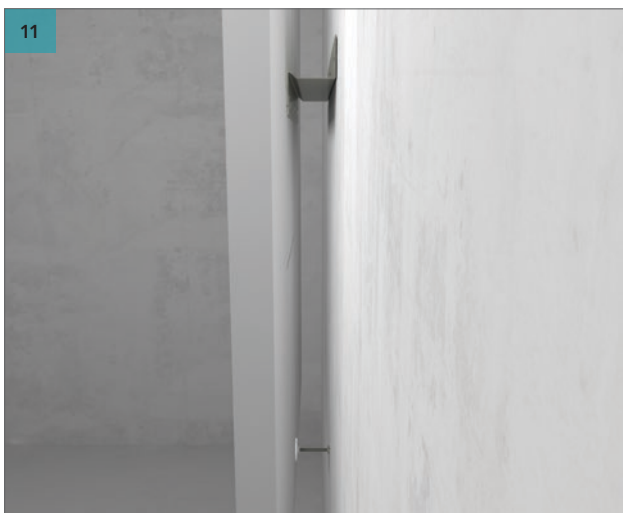

11 – Detalje



Placer din Rockfon Eclipse vægabsorbent på vægbeslaget og justér afstandsbeslaget således, at Rockfon Eclipse vægabsorbent er i lod. Se detaljer på næste billede: 11 - Detalje.

3. REKTANGEL

(1760 x 1160 mm + 2360 x 1160 mm)

1 – 1760 x 1160

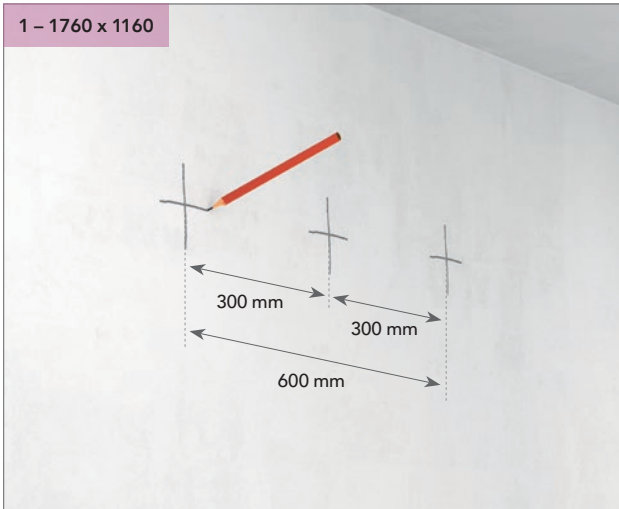

Lav et kryds på væggen, som indikerer centrum af din Rockfon Eclipse vægabsorbent. Markér et kryds til hver side - afstand 300 mm. Sikre dig, at den øverste streg i krydsene er +/- 30 cm.

1 – 2360 x 1160

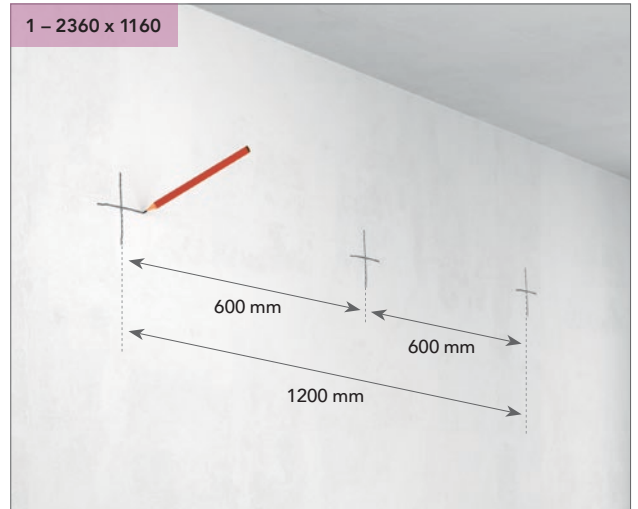

Sæt et kryds på væggen som indikerer centrum af din Rockfon Eclipse vægabsorbent. Markér et kryds til hver side - afstand 600 mm. Sikre dig, at den øverste streg i krydsene er +/- 30 cm.

2

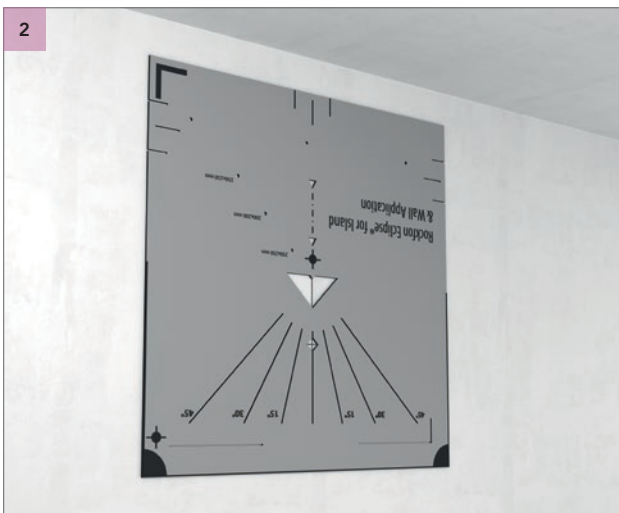

Placer markeringsskabelonen over krydset. Kontroller at centrum af krydset er centreret i den lille diamantformede udskæring. Se detaljer på næste billede: 2 - Detalje.

2 – Detalje

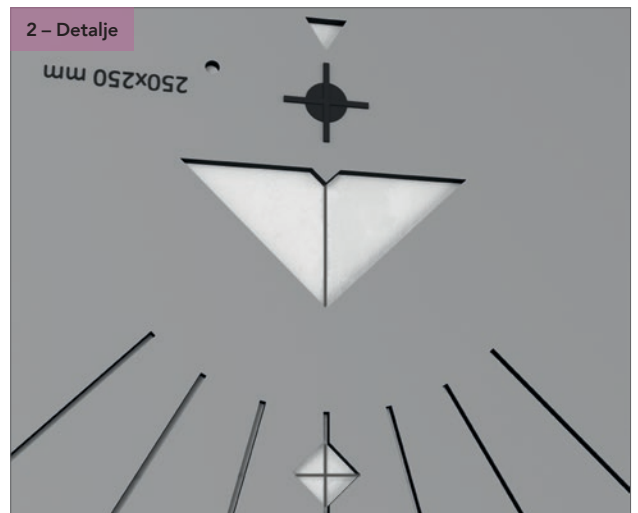

3

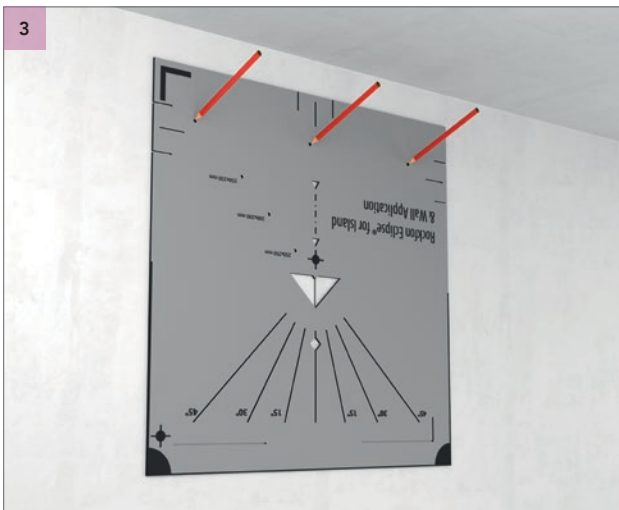

Markér borehullerne.

3. REKTANGEL

(1760 x 1160 mm + 2360 x 1160 mm)

4 – 1760 x 1160



Bor hullerne og installer vægbeslagene.

4 – 2360 x 1160



Bor hullerne og monter vægbeslagene - Direct eller Stepped.

5

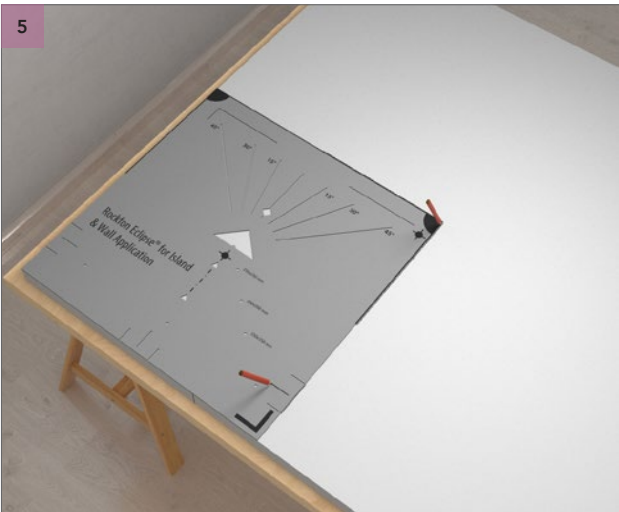

Placér markeringsskabelonen i nederste venstre hjørne på bagsiden af Rockfon Eclipse vægabsorbenten. Markér centerlinjerne ved at tegne langs modsatte hjørne af markeringsskabelonen og markér placeringen af afstandsbeslaget. Se detaljer på næste billede: 5 - Resultat.

5 – Resultat



5



Placér markeringsskabelonen i nederste højre hjørne på bagsiden af Rockfon Eclipse vægabsorbenten. Markér centerlinjerne ved at tegne langs modsatte hjørne af markeringsskabelonen og markér placeringen af afstandsbeslaget.

3. REKTANGEL

(1760 x 1160 mm + 2360 x 1160 mm)

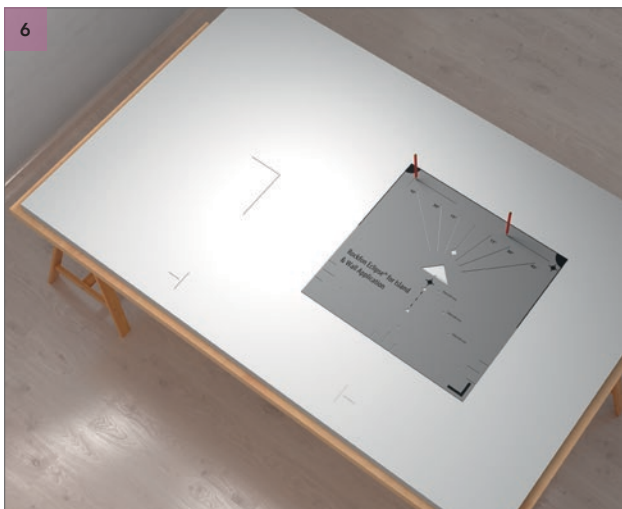

Placér markeringskabelonen, så centerlinjerne tegnet i trin 5 flugter i/ved trekanterne. Se detaljer på næste billede: 6 - Detalje.

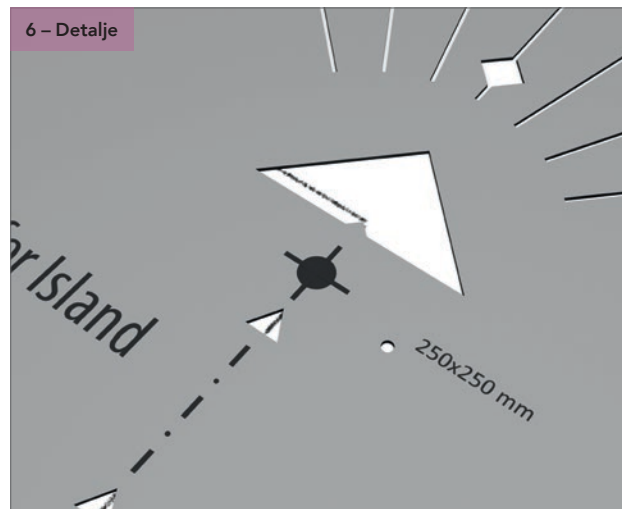

Markér linjerne, hvor ophængsbeslaget skal indsættes. Gør dette for både højre og venstre side af vægabsorbenten. Se detaljer på næste billede: 7 - Resultat.



Gentag trin 5 - 7 for det nedre højre hjørne.

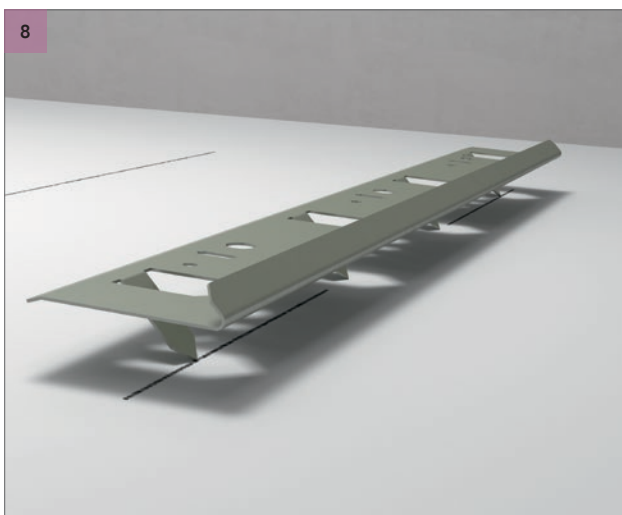

Indsæt ophængsbeslagene på bagsiden af vægabsorbenten. Se detaljer på næste billede: 8 - Resultat.

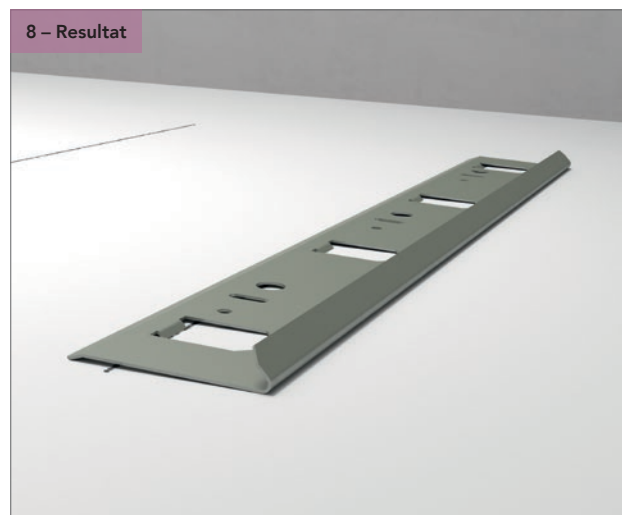

3. REKTANGEL

(1760 x 1160 mm + 2360 x 1160 mm)

8 – Resultat

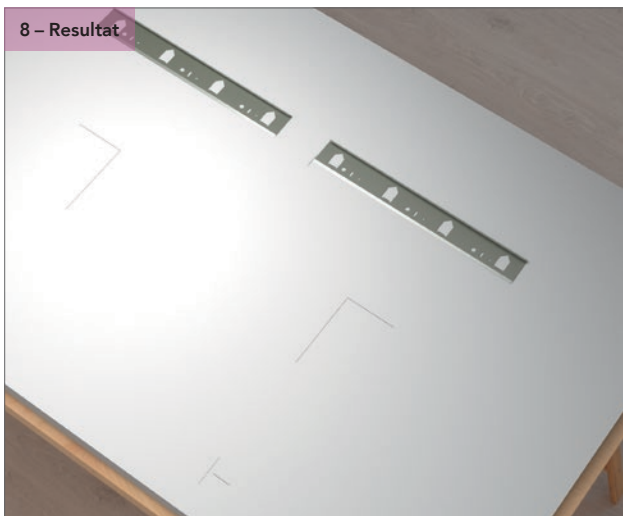

9

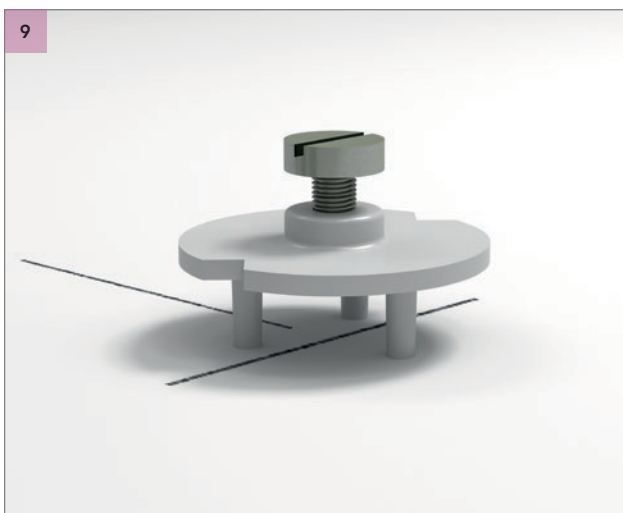

Indsæt afstandsbeslaget på bagsiden af vægabsorbenten. Se detaljer på næste billede: 9 - Resultat.

9 – Resultat

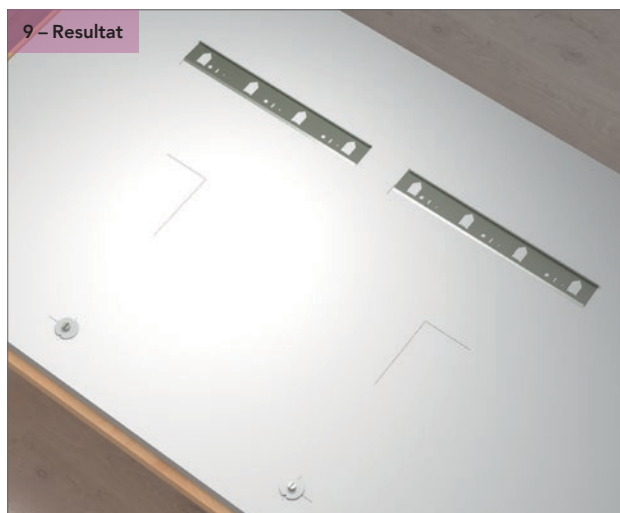

10

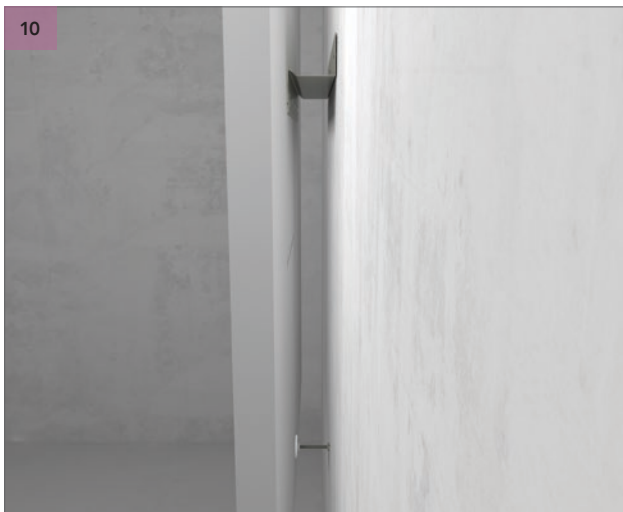

Placer din Rockfon Eclipse vægabsorbent på vægbeslaget og justér afstandsbeslaget således, at Rockfon Eclipse vægabsorbent er i lod. Se detaljer på næste billede: 10 - Detalje.

10 – Detalje



4. CIRKEL (800 MM)

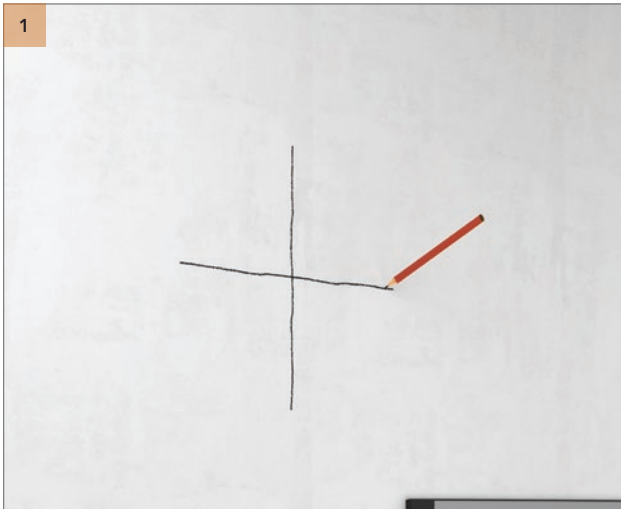

Sæt et kryds på væggen som indikerer centrum af din Rockfon Eclipse vægabsorbent. Sikre dig, at den øverste streg i krydset er +/- 30 cm.

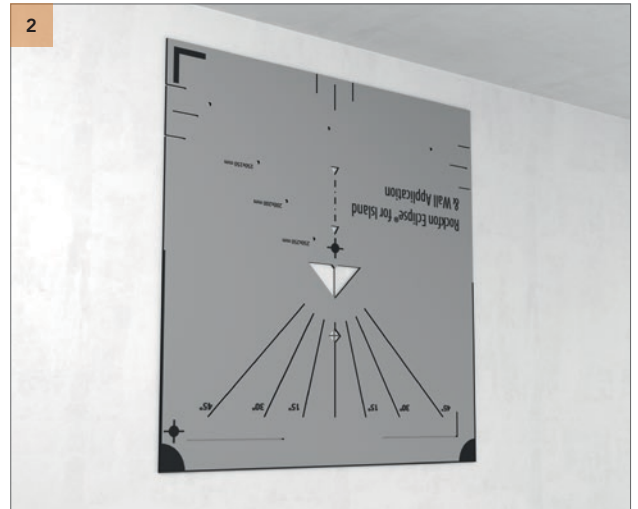

Placer markeringsskabelonen over krydset. Kontroller at centrum af krydset er centreret i den lille diamantformede udskæring. Se detaljer på næste billede: 2 - Detalje.

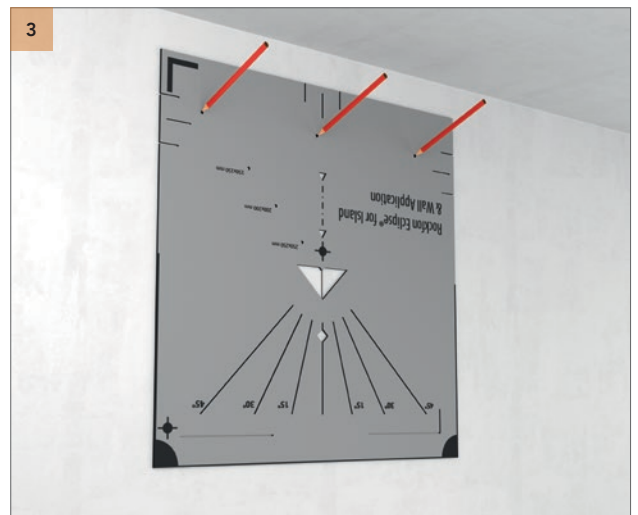
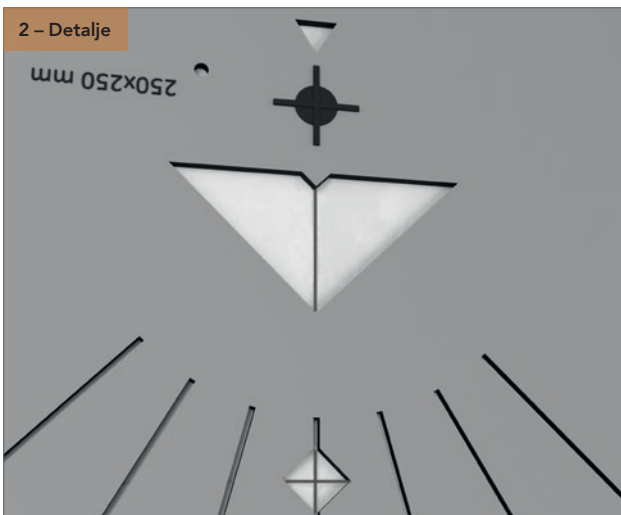

Markér borehullerne.



Bor hullerne og monter vægbeslaget - Direct eller Stepped.

4. CIRKEL (800 MM)



Placér markeringsskabelonen på bagsiden af vægabsorbenten og markér den lille spids i trekantudskæringen og markér placeringen af afstandsbeslaget. Se detaljer på næste billede: 5 - Resultat.



Placér markeringsskabelonen, så markeringen af spidsen er centreret i diamantudskæringen. Se detaljer på næste billede: 6 - Detalje.

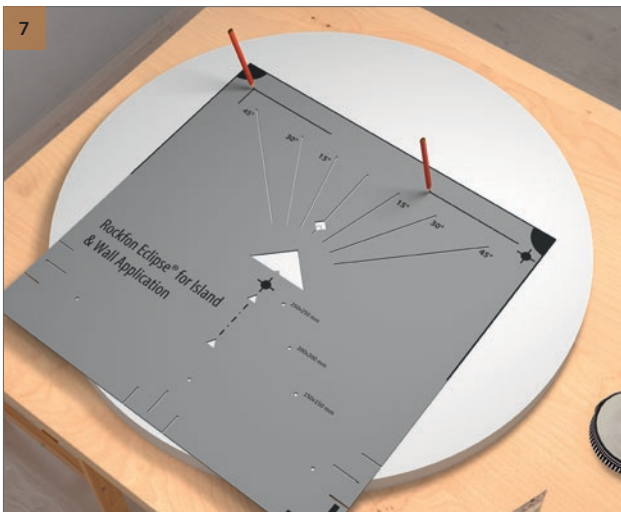
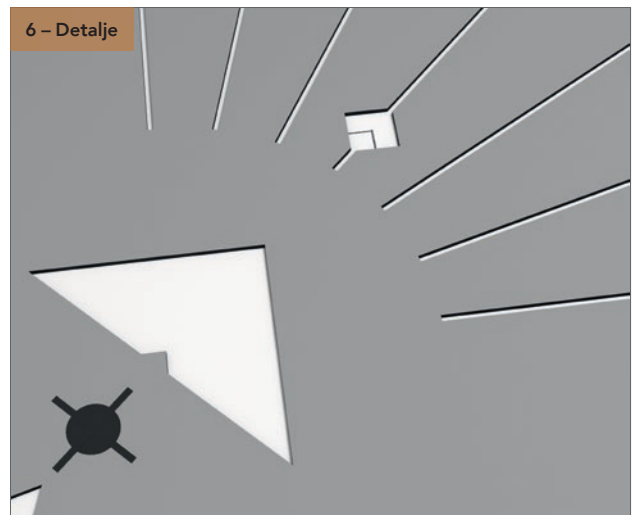

Markér linjerne, hvor ophængsbeslaget skal indsættes. Se detaljer på næste billede: 7 - Resultat.

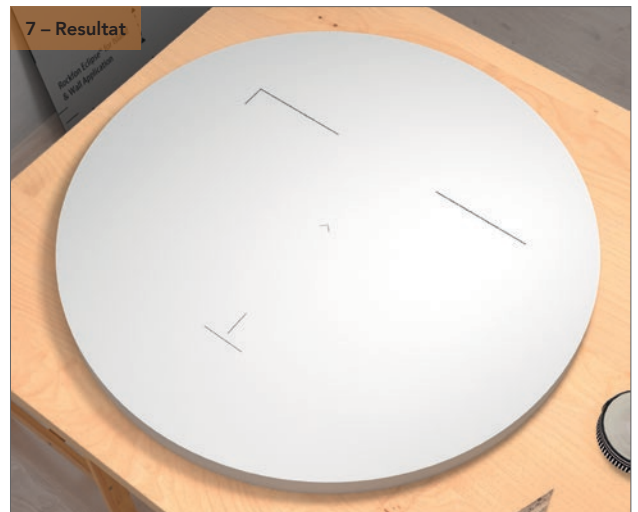

4. CIRKEL (800 MM)

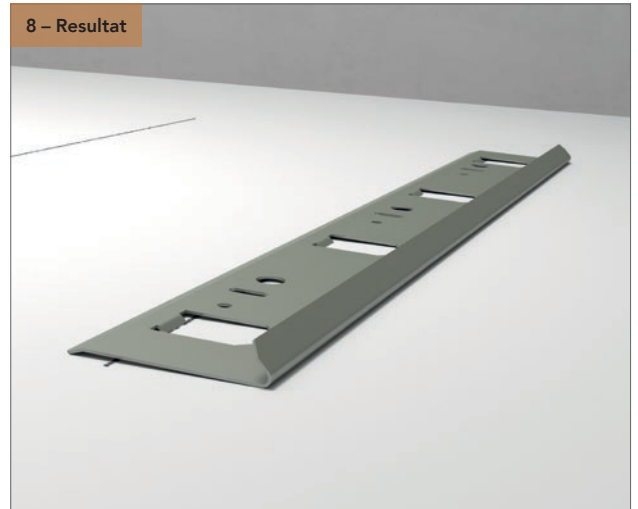
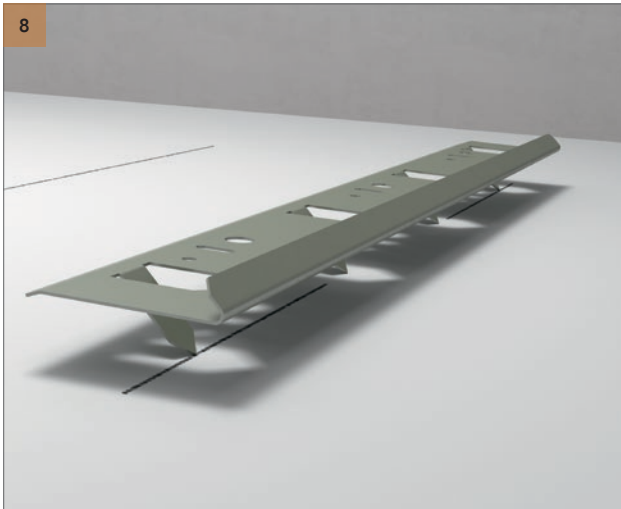

Indsæt ophængsbeslaget på bagsiden af vægabsorbenten. Se detaljer på følgende billeder: 8 - Resultat.



4. CIRKEL (800 MM)

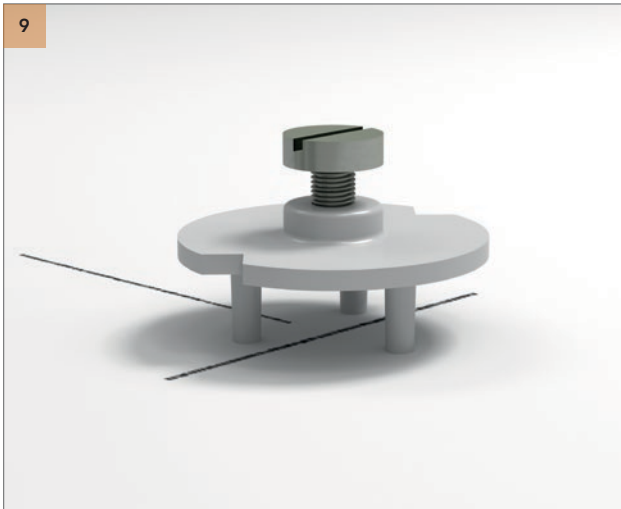

Indsæt afstandsbeslaget på bagsiden af vægabsorbenten. Se detaljer på næste billede: 9 - Detalje.

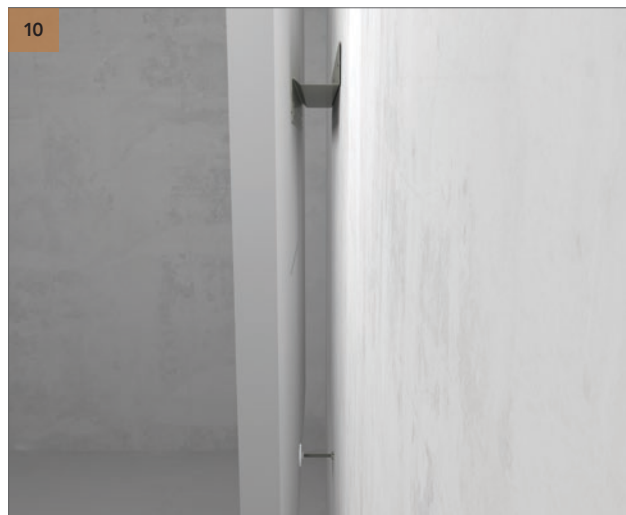

Placer din Rockfon Eclipse vægabsorbent på vægbeslaget og justér afstandsbeslaget således, at Rockfon Eclipse vægabsorbent er i lod. Se detaljer på næste billede: 10 - Detalje.



5. CIRKEL (1160 MM)

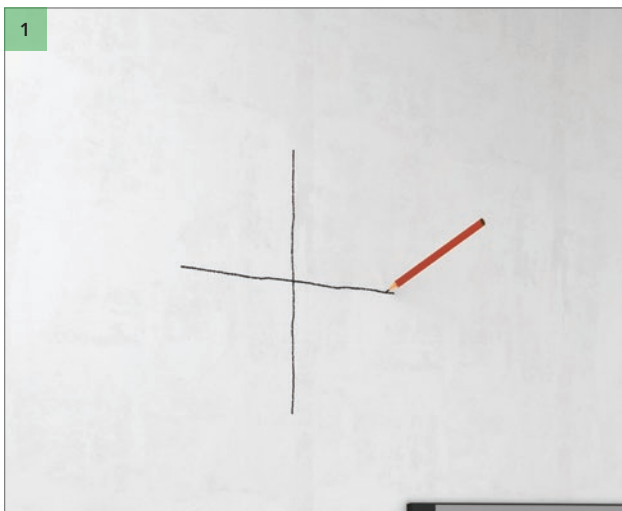

Sæt et kryds på væggen som indikerer centrum af din Rockfon Eclipse vægabsorbent. Sikre dig, at den øverste streg i krydset er +/- 30 cm.

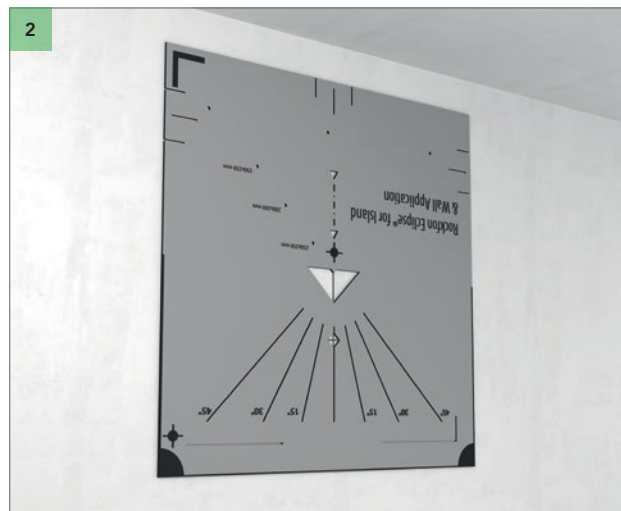

Placer markeringsskabelonen over krydset. Kontroller at centrum af krydset er centreret i den lille diamantformede udskæring. Se detaljer på næste billede: 2 - Detalje.

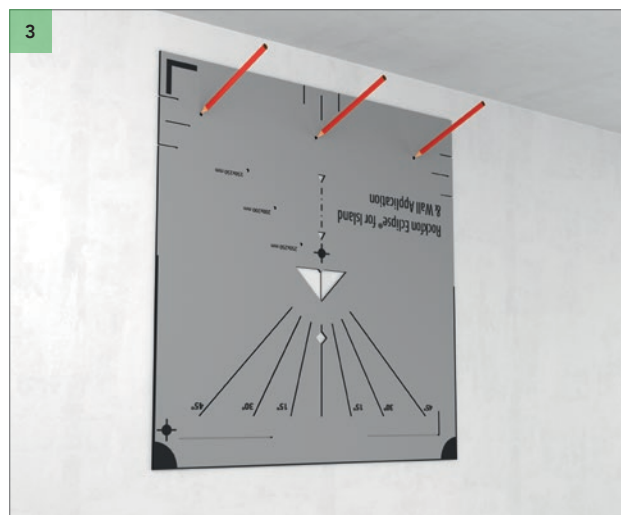
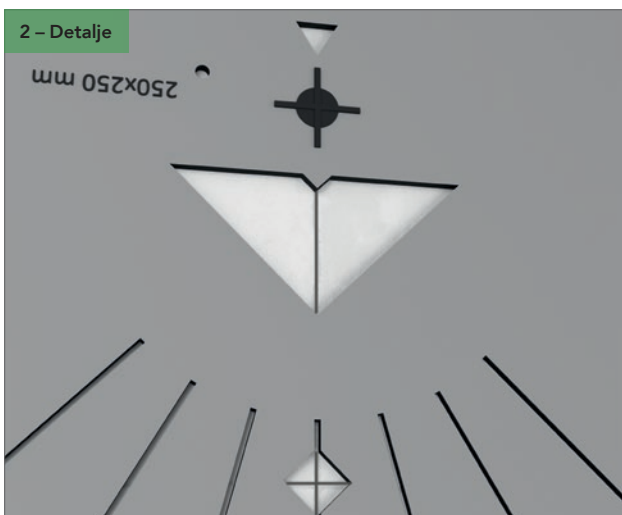

Markér borehullerne.



Bor hullerne og monter vægbeslaget - Direct eller Stepped.

5. CIRKEL (1160 MM)

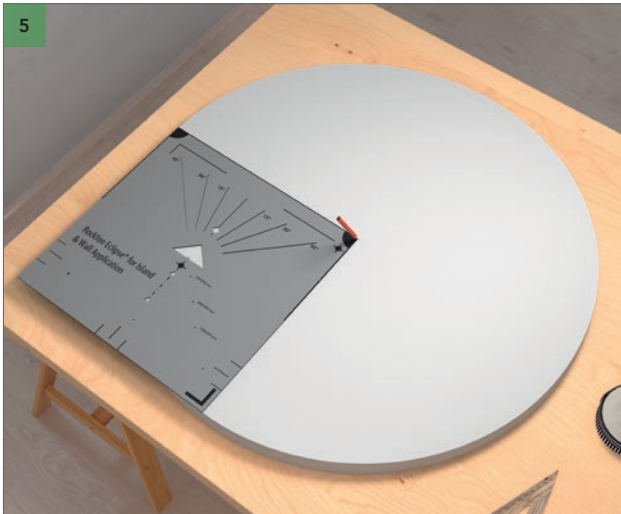

Placér markeringsskabelonen på bagsiden af Rockfon Eclipse vægabsorbenten, så øverste venstre og nederste højre hjørne flugter med kanten af vægabsorbenten. Markér centerlinjerne ved at tegne langs hjørnet af markeringsskabelonen. Se detaljer på næste billede: 5 - Resultat.

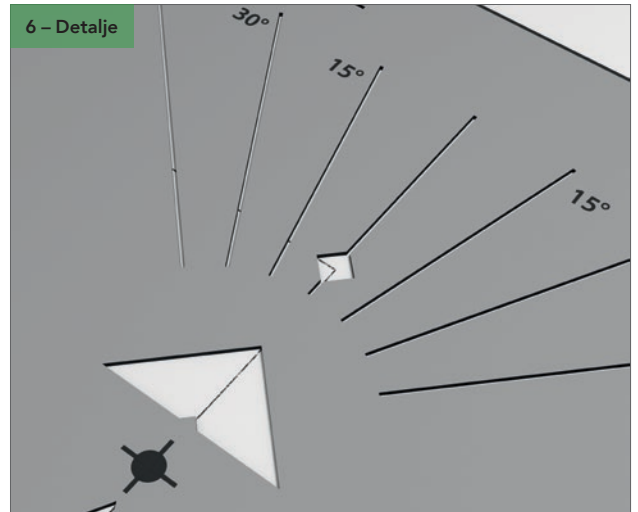

Placér markeringsskabelonen, så centerlinjer tegnet i step 5 er centreret i den store trekant, og krydset er centreret i diamantudskæringen. Markér placering af afstandsbeslag. Se detaljer på næste billede: 6 - Detalje.

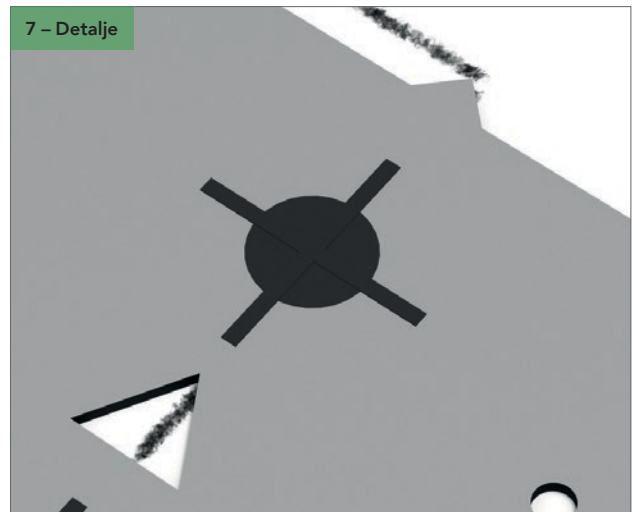
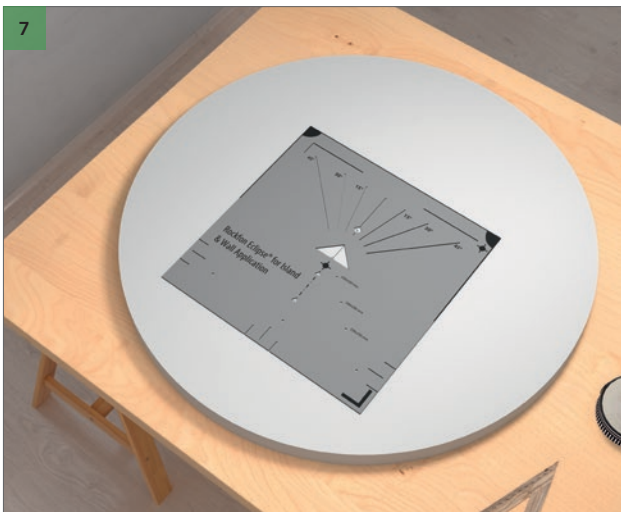

Markér linjerne, hvor ophængsbeslaget skal indsættes. Se detaljer på næste billede: 7 - Detalje.

Spidsen i den store trekantsudskæring skal pege på krydset, og den lodrette linje skal centreres gennem de to små trekanter.

5. CIRKEL (1160 MM)

7 – Resultat



8

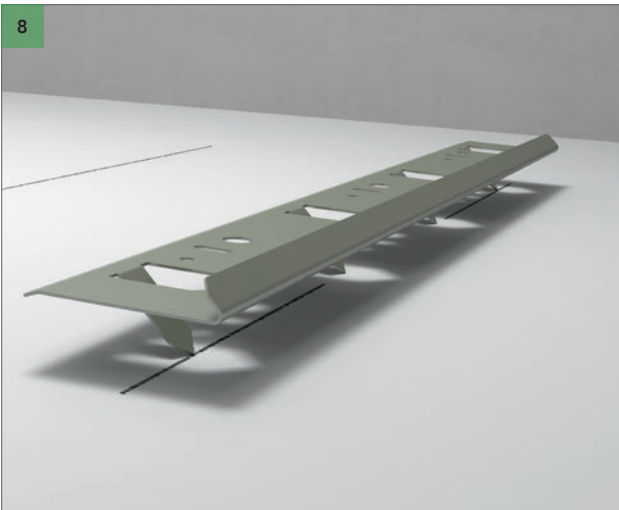

8 – Resultat

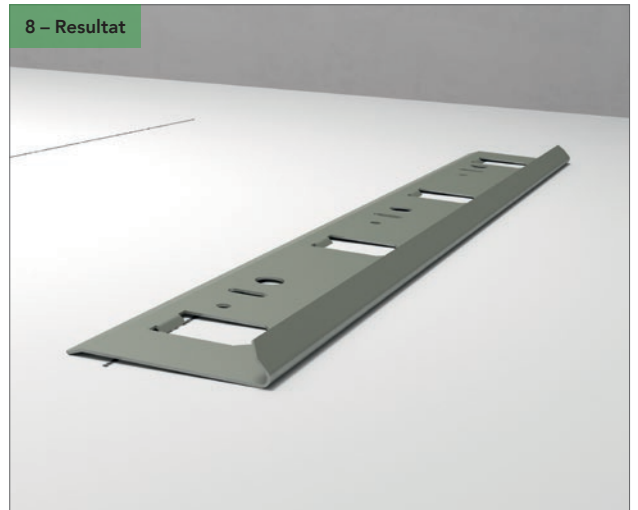

Indsæt ophængsbeslaget på bagsiden af vægabsorbenten. Se detaljer på næste billede: 8 - Resultat.

8 – Resultat



5. CIRKEL (1160 MM)

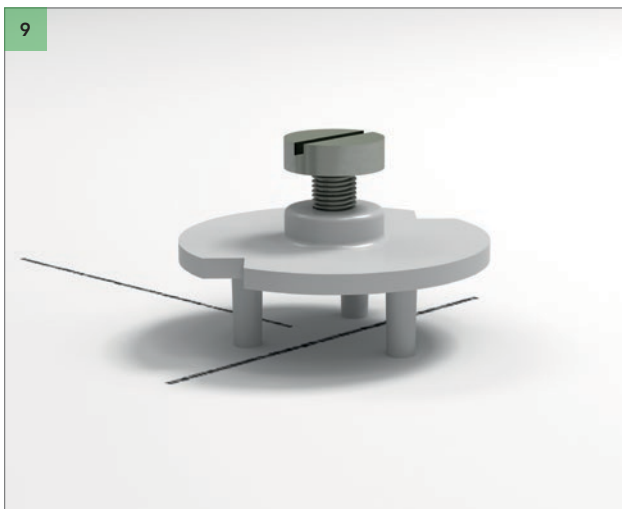

Indsæt afstandsbeslaget på bagsiden af vægabsorbenten. Se detaljer på næste billede: 9 - Resultat.



Placer din Rockfon Eclipse vægabsorbent på vægbeslaget og justér afstandsbeslaget således, at Rockfon Eclipse vægabsorbent er i lod. Se detaljer på næste billede: 10 - Detalje.



6. TREKANT

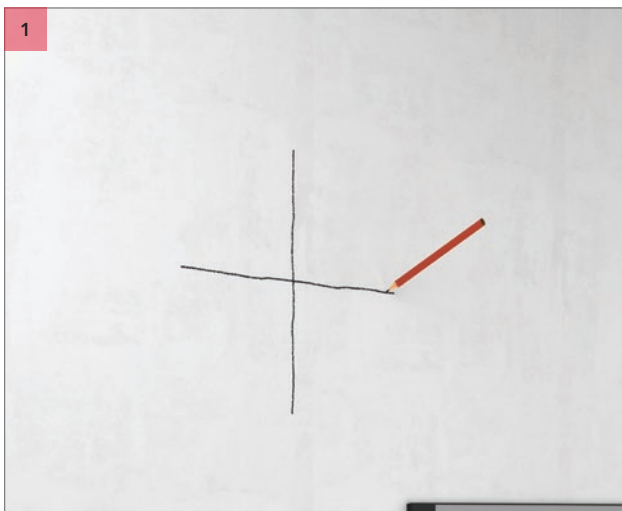

Sæt et kryds på væggen som indikerer centrum af din Rockfon Eclipse vægabsorbent. Sikre dig, at den øverste streg i krydset er +/- 30 cm.

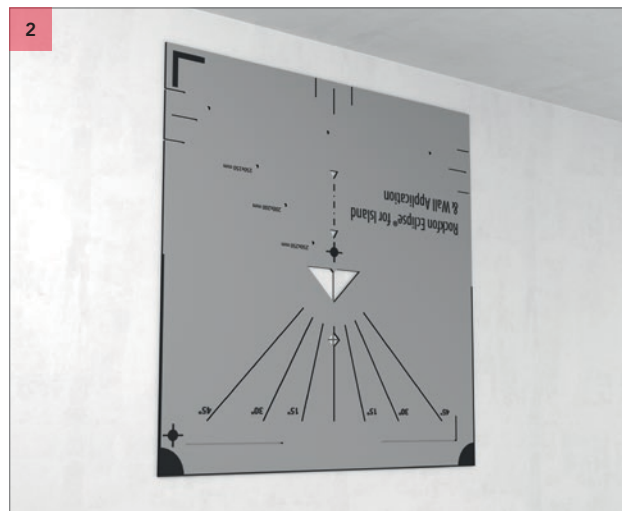

Placer markeringsskabelonen over krydset. Kontroller at centrum af krydset er centreret i den lille diamantformede udskæring. Se detaljer på næste billede: 2 - Detalje.

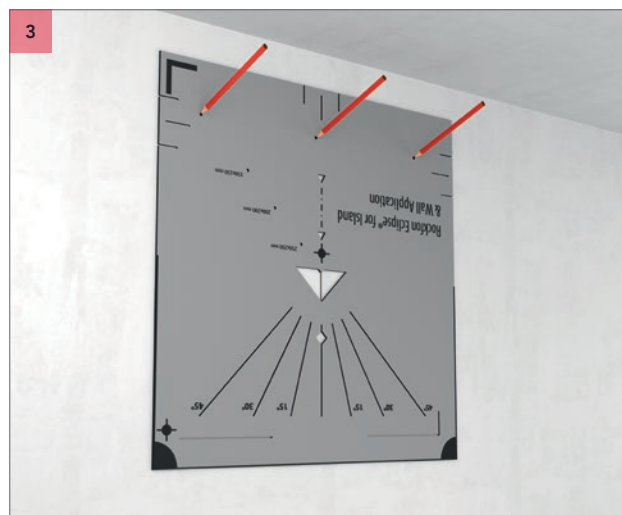
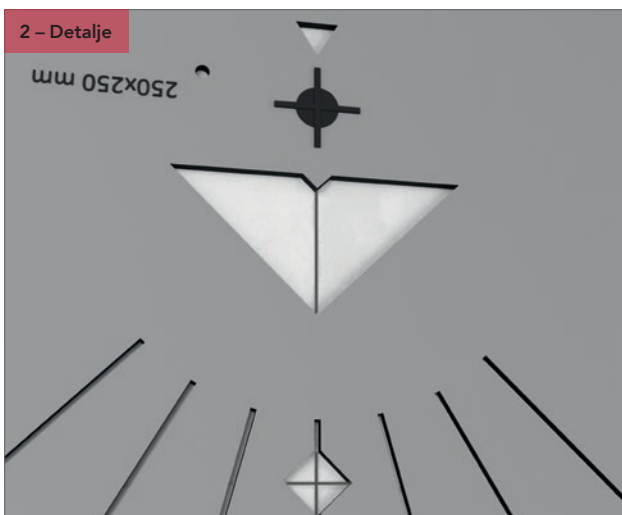

Markér borehullerne.



Bor hullerne og monter vægbeslaget - Direct eller Stepped.

6. TREKANT

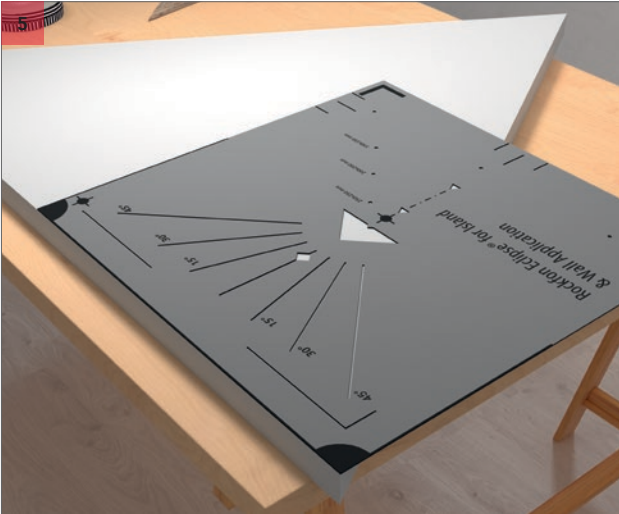

Placér markeringskabelonen i et af hjørnerne på bagsiden af vægabsorbenten og markér centerlinjerne ved at markere langs hjørnet. Se detaljer på næste billede: 5 - Resultat.



5



5 - Resultat



6

Placér markeringskabelonen, så centerlinjerne tegnet i trin 5 flugter den store trekant og diamantudskæringen. Se detaljer på næste billede: 6 - Detalje.

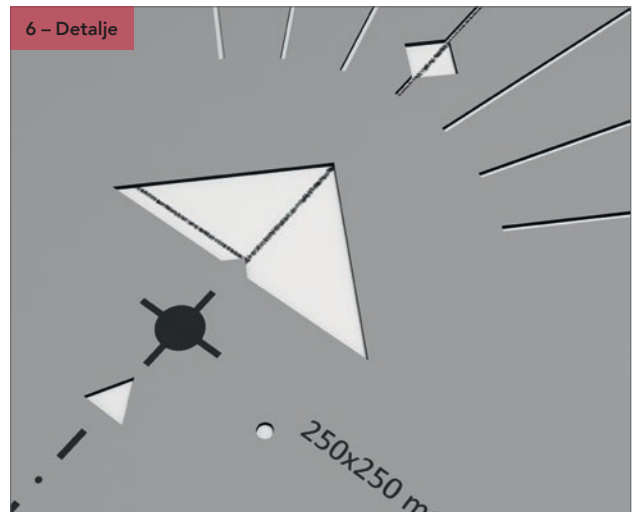

6 - Detalje

6. TREKANT

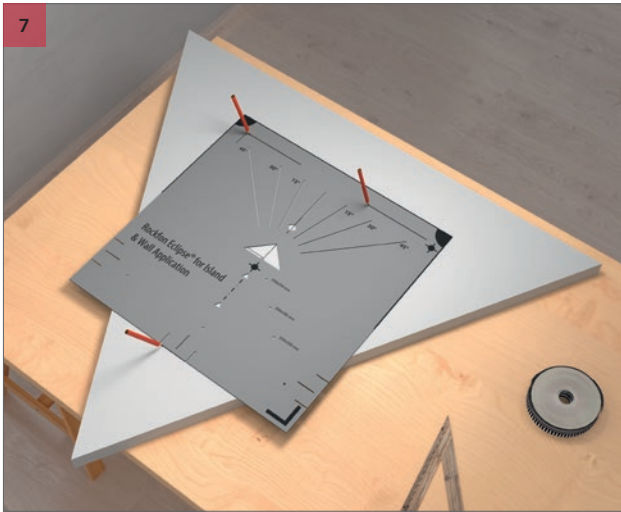

7
Markér linjerne, hvor ophængsbeslaget skal indsættes. Se detaljer på næste billede: 7 - Resultat.

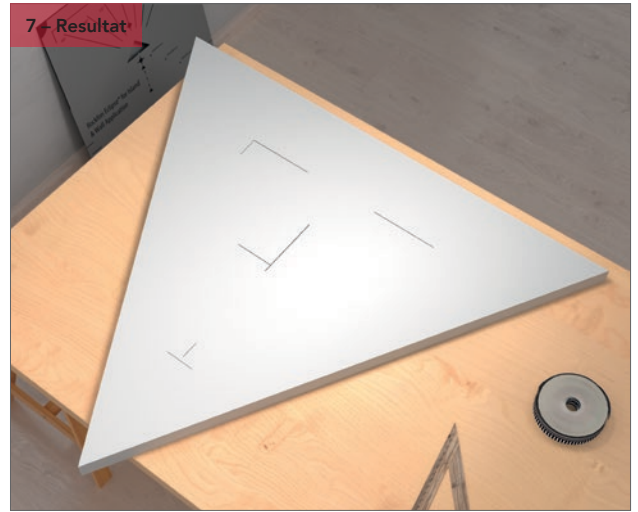

7 - Resultat

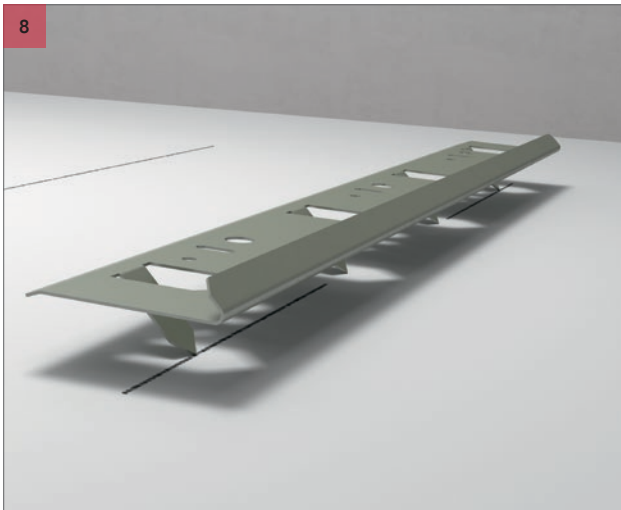

8
Indsæt ophængsbeslaget på bagsiden af vægabsorbenten. Se detaljer på næste billede: 8 - Resultat.

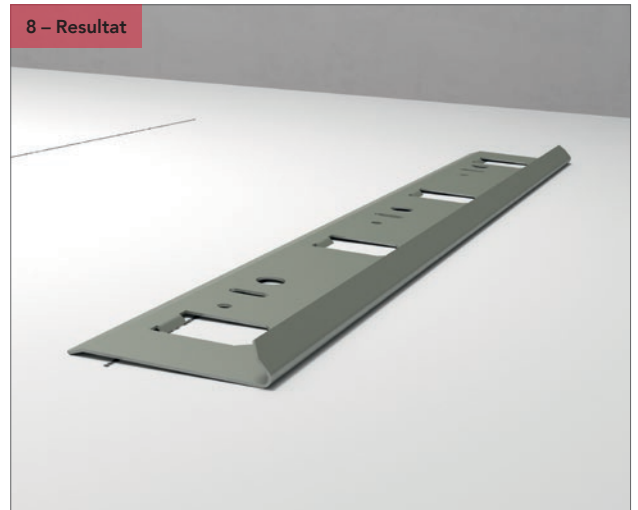

8 - Resultat



8 - Resultat

6. TREKANT

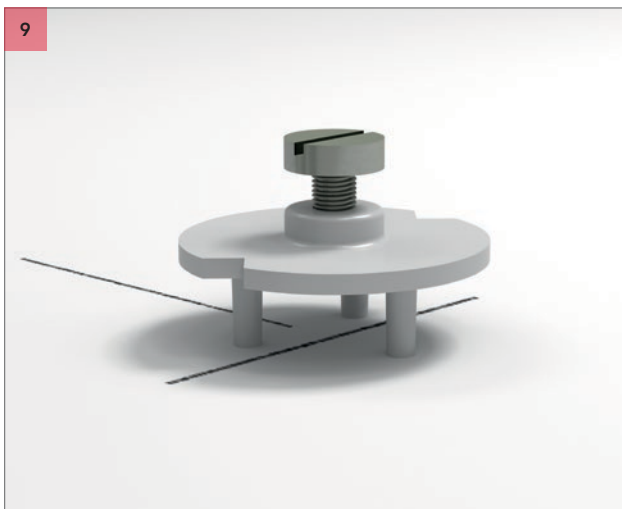

Indsæt afstandsbeslaget på bagsiden af vægabsorbenten. Se detaljer på næste billede: 9 - Resultat.

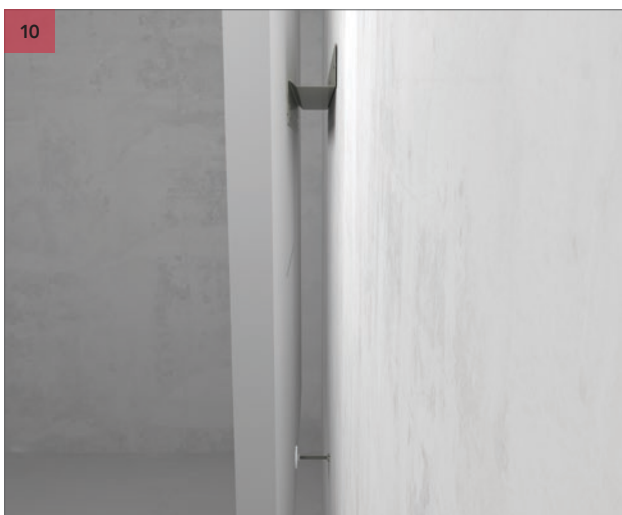

Placer din Rockfon Eclipse vægabsorbent på vægbeslaget og justér afstandsbeslaget således, at Rockfon Eclipse vægabsorbent er i lod. Se detaljer på næste billede: 10 - Detalje.



7. OVAL

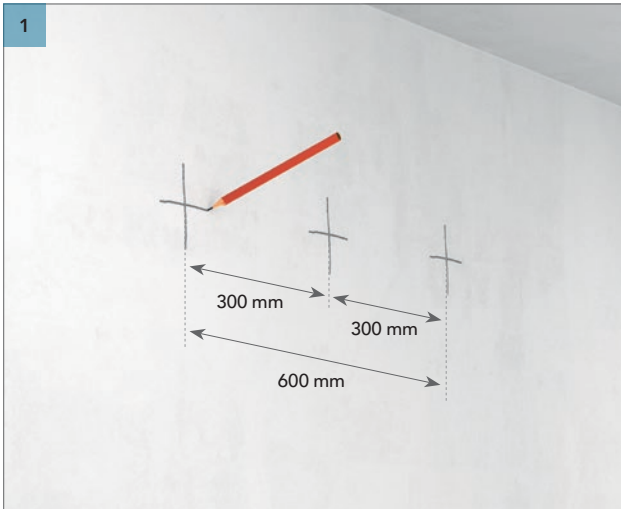

Sæt et kryds på væggen som indikerer centrum af din Rockfon Eclipse vægabsorbent. Markér et kryds til hver side - afstand 300 mm. Sikre dig, at den øverste streg i krydsene er +/- 30 cm.

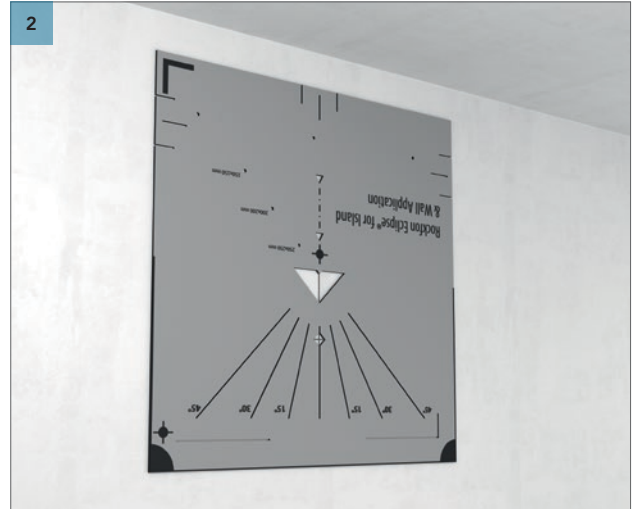

Placer markeringsskabelonen over krydset. Kontroller at centrum af krydset er centreret i den lille diamantformede udskæring. Se detaljer på næste billede: 2 - Detalje.

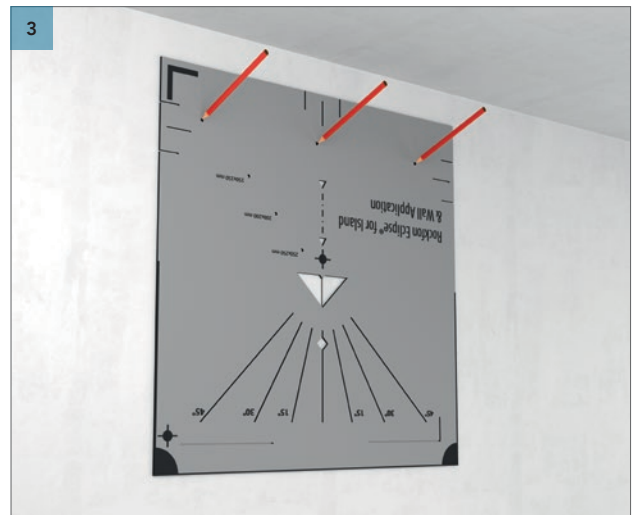
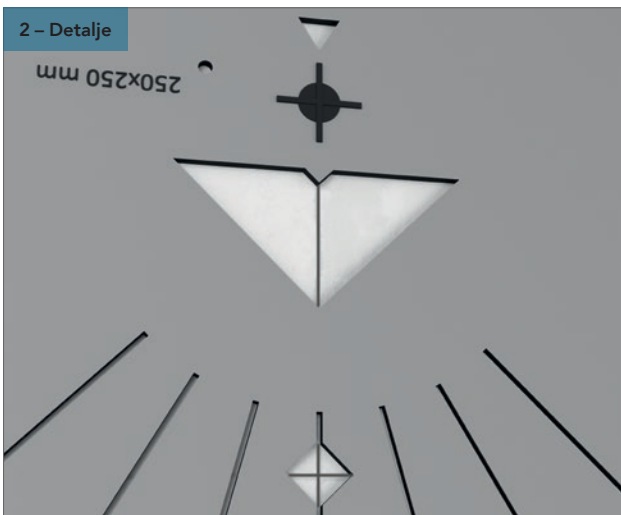

Markér borehullerne.



Bor hullerne og monter vægbeslagene - Direct eller Stepped.

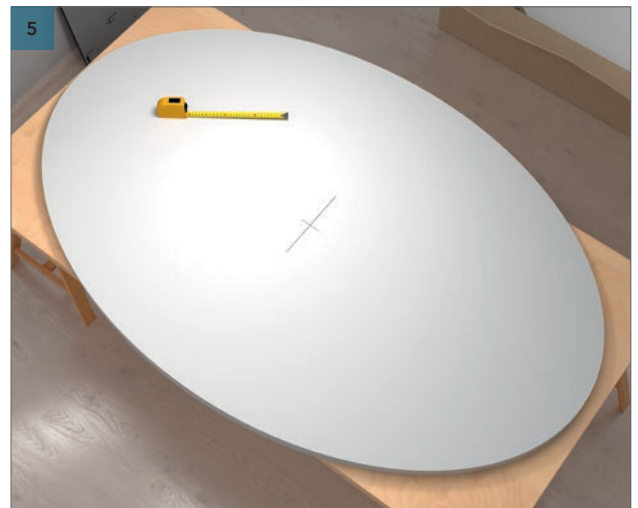

Udmål og markér centrum på bagsiden af vægabsorbenten.

7. OVAL

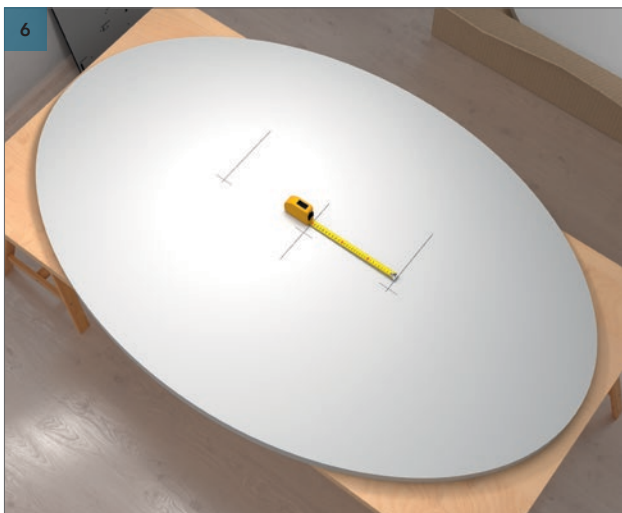

Udmål og markér kryds 300 mm på hver side af centermærket.

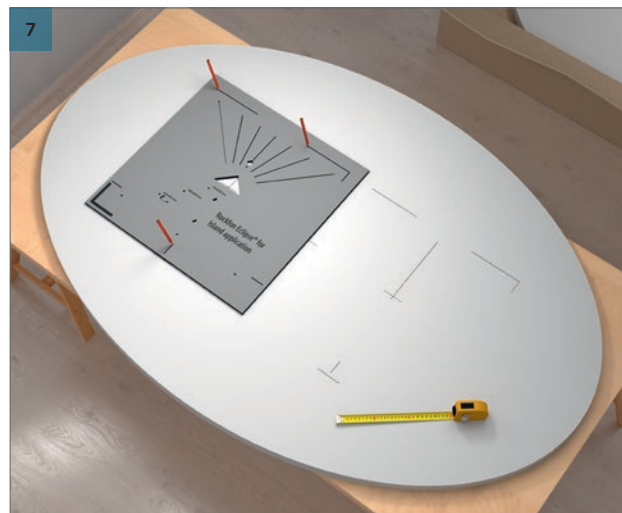

Markér linjerne, hvor ophængsbeslaget skal indsættes ved at spidsen i den store trækantudskæring peger på krydset. Se detaljer på næste billede: 7 - Resultat.

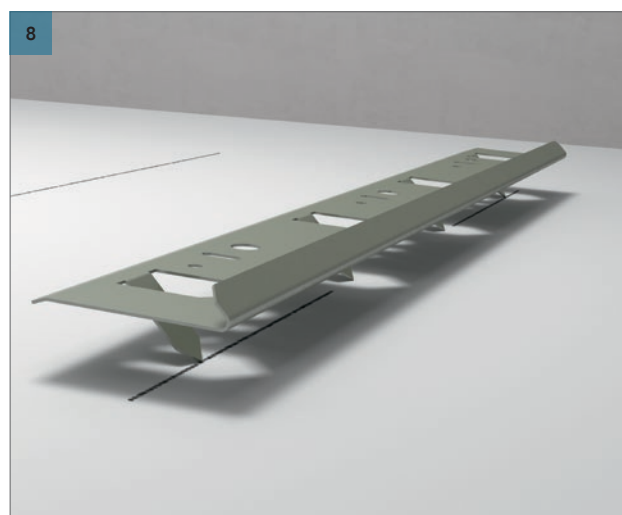
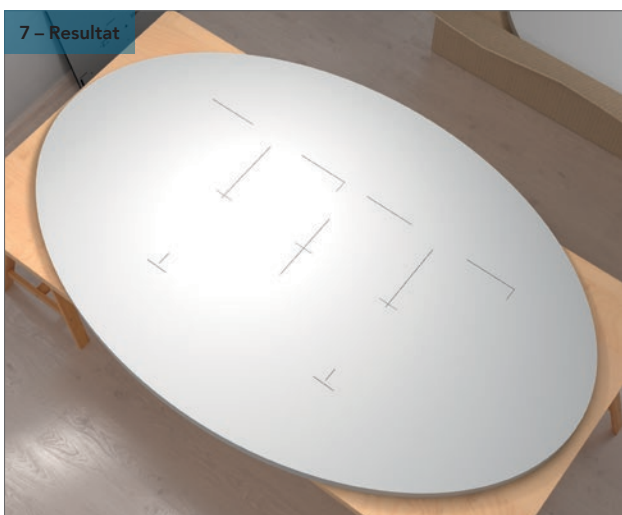

Indsæt ophængsbeslaget på bagsiden af vægabsorbenten. Se detaljer på næste billede: 8 - Resultat.

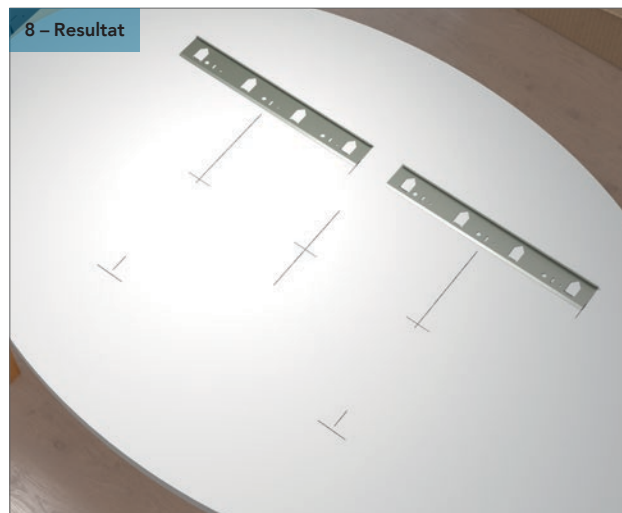
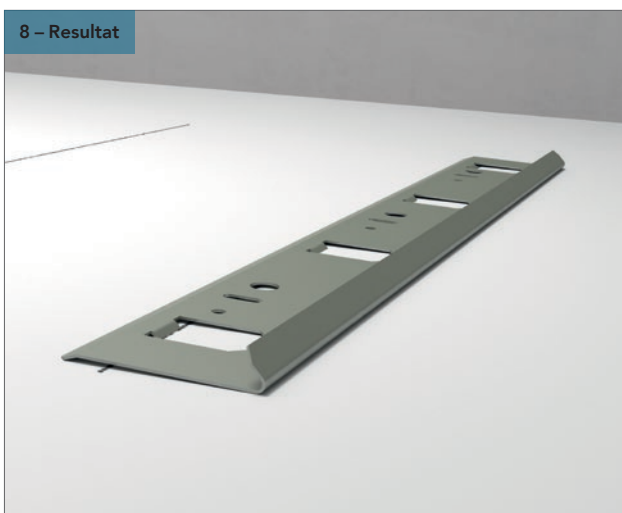

7. OVAL

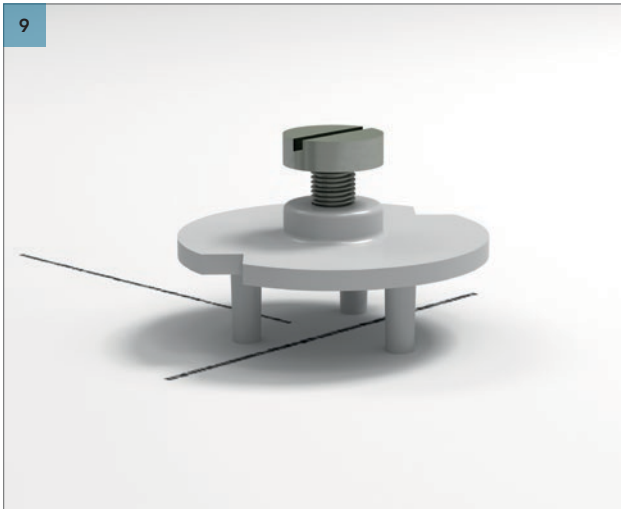

Indsæt afstandsbeslaget på bagsiden af vægabsorbenten. Se detaljer på næste billede: 9 - Resultat.

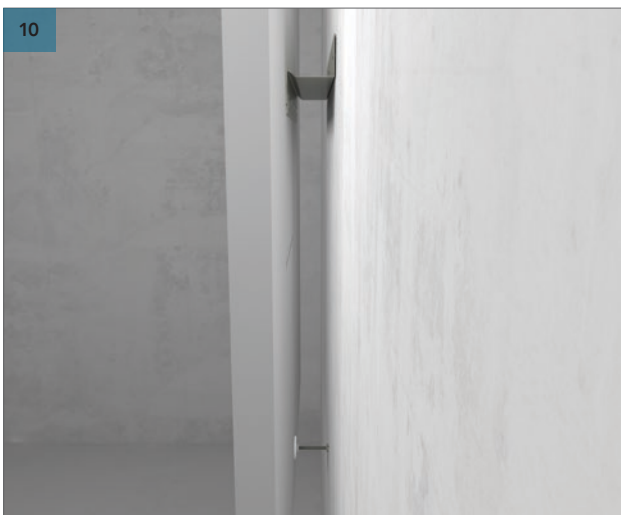
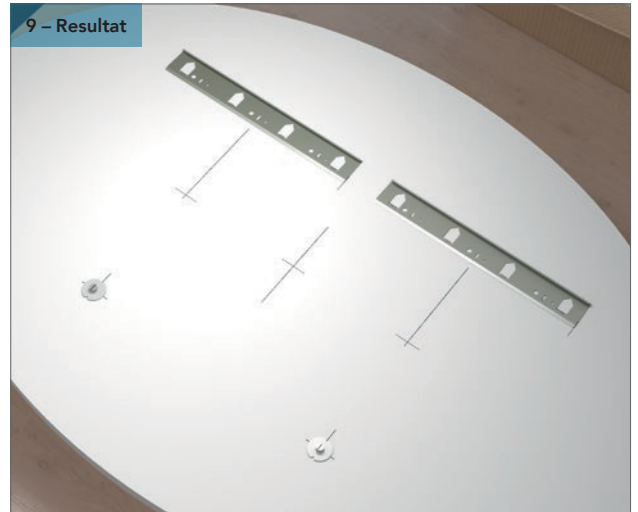

Placer din Rockfon Eclipse vægabsorbent på vægbeslaget og justér afstandsbeslaget således, at Rockfon Eclipse vægabsorbent er i lod. Se detaljer på næste billede: 10 - Detalje.



8. BRUGERDEFINERET

Kontakt Rockfon for ophængning af brugerdefineret Rockfon Eclipse vægabsorbenter.

Rockfon Eclipse og Rockfon Contour kant-reparationsspartel

Kant-reparationspartel til reparation af utilsigtede kantskader forårsaget under håndtering eller ved installation.

Denne spartel er udviklet til at reparere buler eller små huller på op til 15 mm diameter eller ridser som kan være forårsaget pga. forkert håndtering.

Struktur og farve på spartlen er identisk med den fabrikspåførte Rockfon Eclipse og Rockfon Contour kantmaling, hvilket gør at man ikke bemærker eventuelle reparationer.

Det er nemt at påføre og tørre hurtigt.



Værktøjer

Rockfon har udviklet særlige værktøjer, der er tilgængelige på www.rockfon.dk.

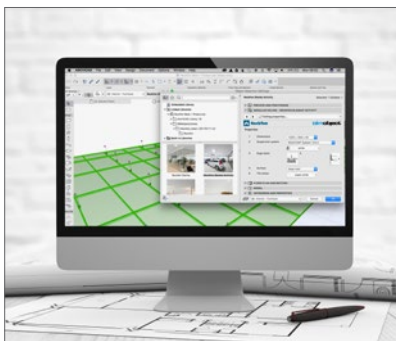

For yderligere information se CAD/BIM biblioteket på vores hjemmeside.

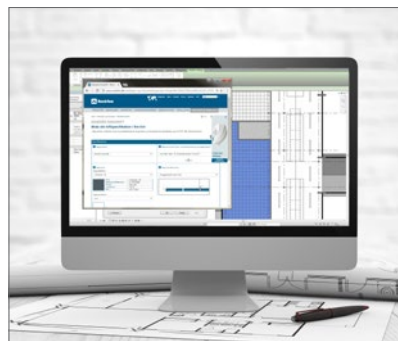

Generer forskrifter på vores produkter på hjemmesiden.

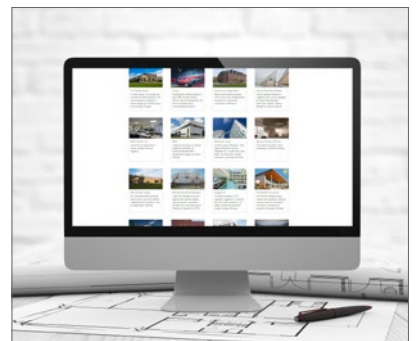

Gå på opdagelse i vores store bibliotek af referenceprojekter på vores hjemmeside.

Rockfon® er et registreret varemærke
tilhørende ROCKWOOL koncernen.

 [linkedin.com/company/Rockfon-as](https://www.linkedin.com/company/Rockfon-as)

 [pinterest.dk/Rockfon](https://www.pinterest.dk/Rockfon)

 [youtube.com/RockfonOfficial](https://www.youtube.com/RockfonOfficial)

 [facebook.com/RockfonOfficial](https://www.facebook.com/RockfonOfficial)

 [instagram.com/Rockfon_Official](https://www.instagram.com/Rockfon_Official)

11.2020 | Alle nævnte farvekoder er baseret på NCS - Natural Colour System® - et system der er ejet af, og anvendes med licens fra NCS Colour AB, Stockholm 2012 eller RAL farve standard.
Rockfon er et registreret varemærke. Der tages forbehold for trykfejls- og produkttekniske ændringer uden forudgående varsel.



Rockfon
(ROCKWOOL A/S)
Hovedgaden 501
2640 Hedehusene

Tlf: 46 56 21 22
Fax: 46 56 40 30
www.rockfon.dk