

Rockfon® System Universal Baffle™

Systembeschreibung

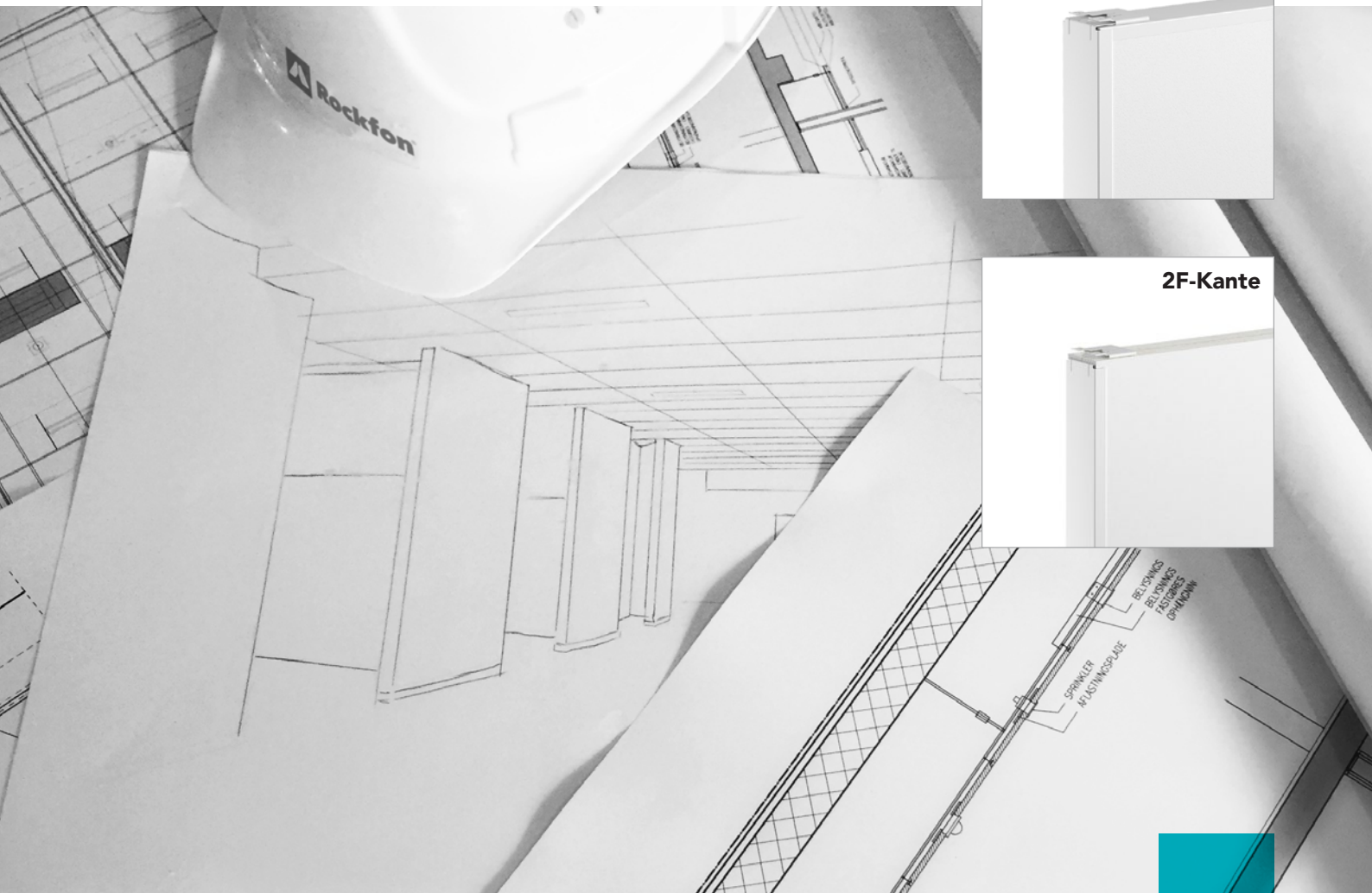

Gerahmtes Baffel-System

- Innovative Akustiklösung, die jede Open Plenum-Raumgestaltung aufwertet – erhältlich in Weiß und 31 dezenten bis markanten Farbtönen
- Ideal für Gebäude mit Bauteilaktivierung oder wenn der ungehinderte Zugang zu Serviceinstallationen gewährleistet sein muss
- Viele verschiedene Abhang-Möglichkeiten
- Der robuste Rahmen schützt die Kanten der Baffel vor Beschädigungen

Beschreibung

Rockfon System Universal Baffle ist ein akustisch wirksames Baffle-System bestehend aus einer 50 mm dicken Steinwolle-Baffle. Seine Kanten sind 2- oder 4-seitig mit einem robusten, weiß pulverbeschichteten Rahmen eingefasst, welcher vielfältige Montagemöglichkeiten bietet. Die Sichtseiten der Baffle sind mit einem optisch ansprechenden Mineralvlies beschichtet.

Es sind drei verschiedene Montagemöglichkeiten verfügbar:
Direktmontage mit einer Führungsschiene, Montage in einer T24-Systemlösung, Montage mit Seilabhängung mit Design- oder Klassik-Abhangset.

Dieses Akustiksystem eignet sich insbesondere für Räume und Gebäude, wo herkömmlich abgehängte Decken technisch ungeeignet (z. B. bei betonkernaktivierten Decken) oder diese unästhetisch sind. Es ist eine gute und flexible Lösung zur Verbesserung der Raumakustik in Bestandsgebäuden und lässt sich einfach und schnell montieren.

Zu beachten
Aufgrund des Korrosionsrisikos des Abhängezubehörs, sollte das Rockfon System Universal Baffle nicht in Schwimmbädern oder im Außenbereich eingesetzt werden. Des Weiteren sollte es nicht in Bereichen mit Windlast oder Zugluft zum Einsatz kommen.

Baffle – 4F-Kante

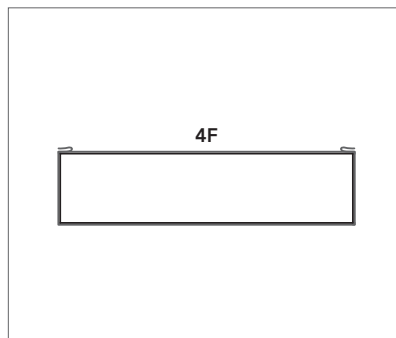

Rockfon Universal Baffle mit 4-seitigem Rahmen (4F-Kante).

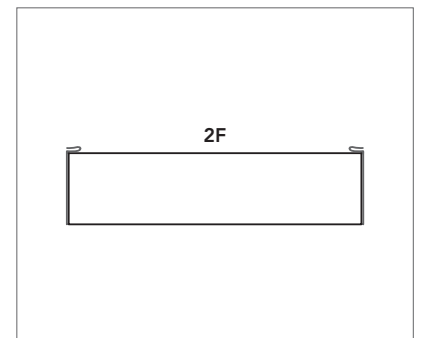

Rockfon Universal Baffle mit 2-seitigem Rahmen (2F-Kante).

Leistung



Tragfähigkeit des Systems

Biegezugfestigkeit, Ausfallsicherheit: Klasse B / bestanden (EN 13964:2014).



Korrosionsbeständigkeit

Klasse B (EN 13964:2014).

Montage

Es gibt 3 verschiedene Montagearten,
welche Flexibilität in Design und Montage bieten:

1	Rockfon Baffle – Direktmontage mit Führungsschiene.....	4
2	Rockfon Baffle – Montage in T24-Systemlösung	8
3	Rockfon Baffle – Montage mit Seilabhängung mit Design-/Klassik-Abhangset	13

1. Rockfon Baffel – Direktmontage mit Führungsschiene



Rockfon Universal Baffel in Reihen,
montiert mit Führungsschiene.

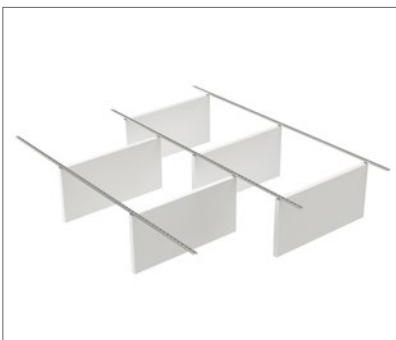

Montage der Baffeln quer zur Führungsschiene.



Baffel in Führungsschiene eingesetzt.



Prägungen in den Endstücken sorgen für eine gute Ausrichtung.

1. Rockfon Baffel – Direktmontage mit Führungsschiene

Systemkomponenten und Materialbedarf*

Baffeln	Abmessungen (mm)	VPE	Zirkagewicht	Achsabstand zwischen den Baffelreihen (mm)		
				1200	600	300
Rockfon Universal Baffel 4F	1200 x 600 x 50	6 Stück/Karton	24,0 kg/Karton	0,69 Stück/m ²	1,39 Stück/m ²	2,78 Stück/m ²
	1200 x 450 x 50	6 Stück/Karton	19,2 kg/Karton			
	1200 x 300 x 50	12 Stück/Karton	30,3 kg/Karton			
	1800 x 600 x 50	6 Stück/Karton	33,5 kg/Karton	0,46 Stück/m ²	0,93 Stück/m ²	1,85 Stück/m ²
	1800 x 300 x 50	12 Stück/Karton	18,0 kg/Karton			
Rockfon Universal Baffel 2F	1200 x 600 x 50	6 Stück/Karton	20,2 kg/Karton	0,69 Stück/m ²	1,39 Stück/m ²	2,78 Stück/m ²
	1200 x 450 x 50	6 Stück/Karton	14,2 kg/Karton			
	1200 x 300 x 50	12 Stück/Karton	20,9 kg/Karton			
Zubehör						
① Rockfon Baffel Führungsschiene, 1,0 mm, verzinkt	3000 x 30 x 30	8 Stück/Karton	25 kg/Karton	0,28 Stück/m ²	0,56 Stück/m ²	1,11 Stück/m ²
② Rockfon Baffel Führungsschiene, 1,0 mm, weiß	3000 x 30 x 30	8 Stück/Karton	25 kg/Karton			
③ Rockfon Baffel Führungsschiene, 1,0 mm, schwarz	3000 x 30 x 30	8 Stück/Karton	25 kg/Karton			
④ Rockfon Baffel Montageclip + M6 Inbusschraube		24 Stück/Karton	0,4 kg/Karton	2 Stück/Baffel		
⑤ Rockfon Baffel Führungsschiene Längsverbinder**		48 Stück/Karton	1,5 kg/Karton	1 Stück/Führungsschiene		
⑥ Rockfon Baffel Führungsschiene Anschlag**		48 Stück/Karton	0,7 kg/Karton	2 Stück/Reihe		

* Für Baffeln in Reihen, ohne Abstände.

** Nach Bedarf.

Zubehör

1. Rockfon Baffel Führungsschiene verzinkt



2. Rockfon Baffel Führungsschiene weiß



3. Rockfon Baffel Führungsschiene schwarz



4. Rockfon Baffel Montageclip + M6 Inbusschraube



5. Rockfon Baffel Führungsschiene Längsverbinder



6. Rockfon Baffel Führungsschiene Anschlag



1. Rockfon Baffle – Direktmontage mit Führungsschiene

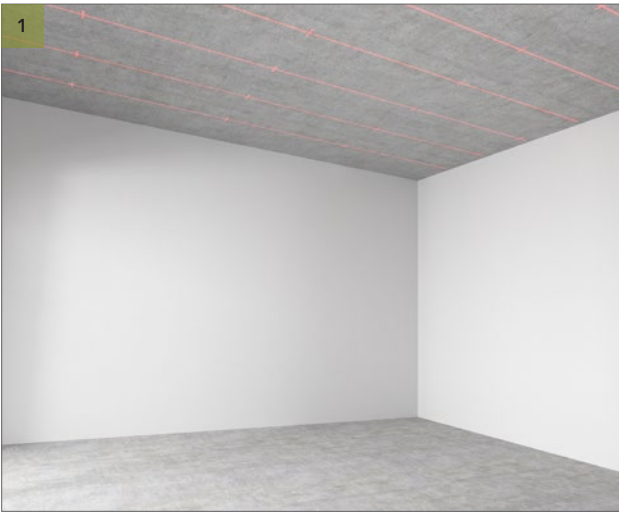

Benutzen Sie einen Linienlaser, um die Befestigungspunkte festzulegen. Je Führungsschiene sind jeweils ein Befestigungspunkt am Anfang und Ende sowie einer in der Mitte der Schiene nötig.



Bohren Sie die Befestigungslöcher für die Führungsschiene. Verwenden Sie für den Untergrund geeignete und zugelassene Befestigungsmittel.



Befestigen Sie die Führungsschiene und achten Sie auf eine exakte Ausrichtung. Bei Unebenheiten im Untergrund sollten an den Befestigungspunkten geeignete Ausgleichsplättchen verwendet werden. Falls erforderlich kann an dem offenen Ende der Schiene der Endanschlag montiert werden.

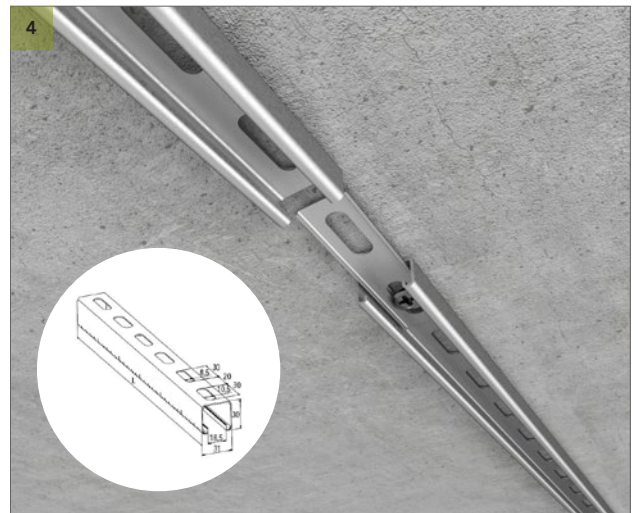

Bei Bedarf lassen sich die Führungsschienen mit dem Längsverbinder koppeln. An der Verbindungsstelle ist ein einzelner Befestigungspunkt ausreichend.

1. Rockfon Baffel – Direktmontage mit Führungsschiene



Die Befestigungsclips werden mittels einer M6 Inbusschraube an der Baffel befestigt. Die Ausrichtung der Clips ist abhängig von der gewünschten Montageart (parallel oder quer zur Führungsschiene).



Die an der Baffel montierten Clips werden in die Führungsschiene eingeklickt. Ein hörbares "Klick"-Geräusch signalisiert die korrekte Montage.



Die Baffel wird nun entlang der Führungsschiene an die gewünschte Stelle geschoben. Änderungen der Position sind später noch möglich.

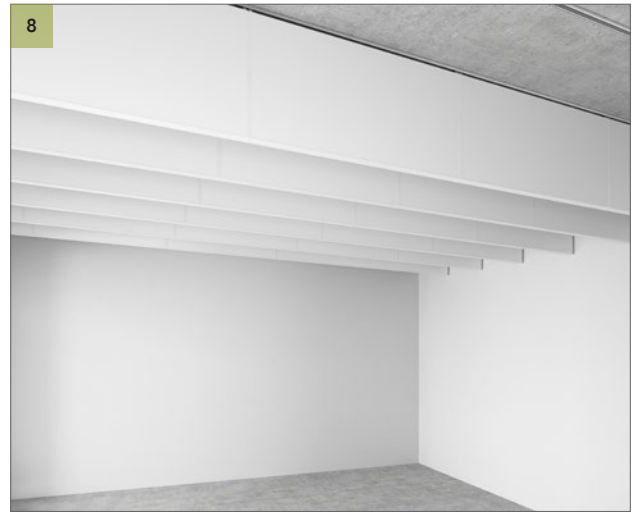

Montieren Sie die restlichen Rockfon Universal Baffeln und achten Sie darauf, dass die Prägungen in den Endstücken ineinandergreifen und so für eine gute Ausrichtung sorgen.

2. Rockfon Baffel – Montage in T24-Systemlösung

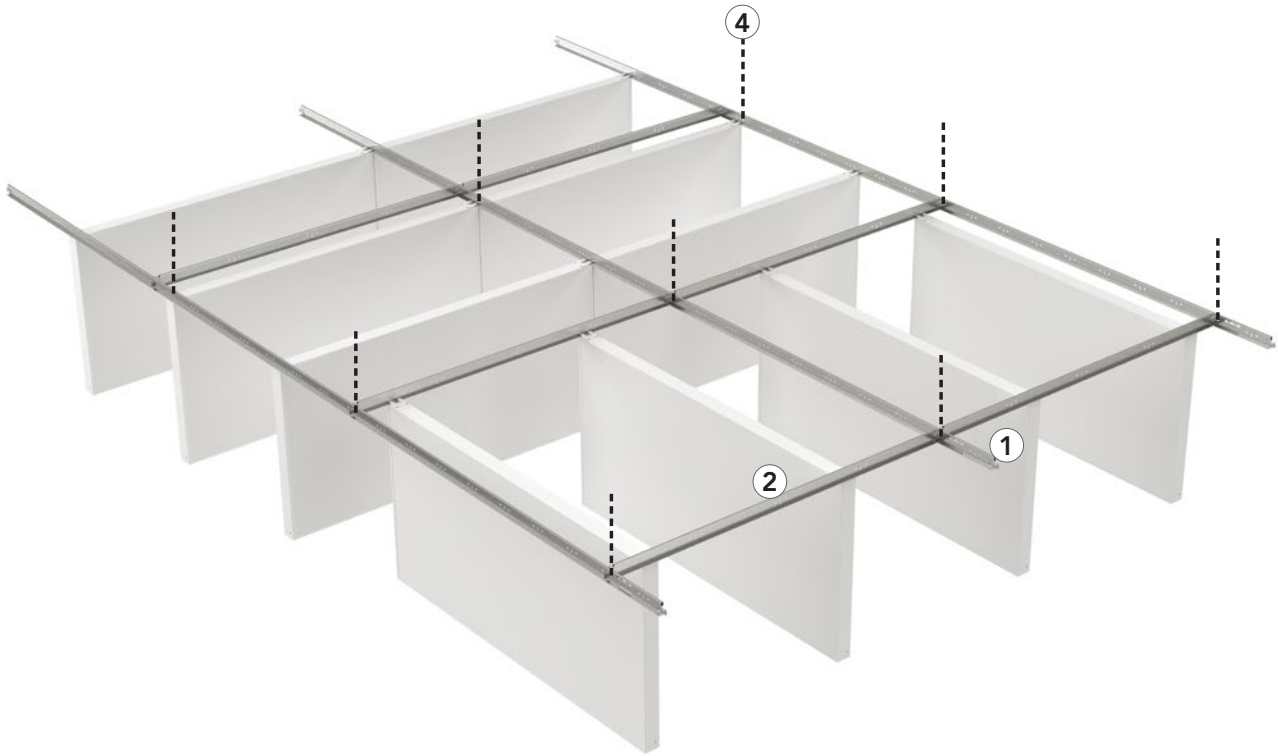

Rockfon Universal Baffel, montiert in eine Chicago Metallic T24-Unterkonstruktion.



Fertig montierte Rockfon Universal Baffel.



Prägungen in den Endstücken sorgen für eine gute Ausrichtung.

2. Rockfon Baffel – Montage in T24-Systemlösung

Systemkomponenten und Materialbedarf*

Baffeln	Abmessungen (mm)	VPE	Zirkagewicht	Achsabstand zwischen den Baffelreihen (mm)		
				1200	600	300
Rockfon Universal Baffel 4F	1200 x 600 x 50	6 Stück/Karton	24,0 kg/Karton	0,69 Stück/m ²	1,39 Stück/m ²	2,78 Stück/m ²
	1200 x 450 x 50	6 Stück/Karton	19,2 kg/Karton			
	1200 x 300 x 50	12 Stück/Karton	30,3 kg/Karton			
	1800 x 600 x 50	6 Stück/Karton	33,5 kg/Karton	0,46 Stück/m ²	0,93 Stück/m ²	1,85 Stück/m ²
	1800 x 300 x 50	12 Stück/Karton	18,0 kg/Karton			
Rockfon Universal Baffel 2F	1200 x 600 x 50	6 Stück/Karton	20,2 kg/Karton	0,69 Stück/m ²	1,39 Stück/m ²	2,78 Stück/m ²
	1200 x 450 x 50	6 Stück/Karton	14,2 kg/Karton			
	1200 x 300 x 50	12 Stück/Karton	20,9 kg/Karton			
Chicago Metallic T24 Click 2890 und Zubehör				Materialbedarf (1200 mm Baffeln)		
① Tragschiene T24 Click 3600	3600 (1200 mm Achsabstand)	15 Stück/Karton	19,5 kg/Karton	0,83 lfm/m ²	0,83 lfm/m ²	0,83 lfm/m ²
② Querschiene T24 Click 1200		45 Stück/Karton	15,7 kg/Karton	0,83 lfm/m ²	0,83 lfm/m ²	0,83 lfm/m ²
④ Schnellabhänger Haken-Öse		..**	..**	0,69 Stück/m ²	0,69 Stück/m ²	0,69 Stück/m ²
Chicago Metallic T24 Click 2890 und Zubehör				Materialbedarf (1800 mm Baffeln)		
① Tragschiene T24 Click 3600	3600 (1800 mm Achsabstand)	15 Stück/Karton	19,5 kg/Karton	0,56 lfm/m ²	0,56 lfm/m ²	0,56 lfm/m ²
③ Querschiene T24 Click 1800		25 Stück/Karton	16,2 kg/Karton	0,83 lfm/m ²	0,83 lfm/m ²	0,83 lfm/m ²
④ Schnellabhänger Haken-Öse		..**	..**	0,46 Stück/m ²	0,46 Stück/m ²	0,46 Stück/m ²

* Für Baffeln in Reihen, ohne Abstände.

** Bedarf je nach Abmessungen.

Chicago Metallic T24 Click 2890

1. Tragschiene T24 Click 3600



2. Querschiene T24 Click 1200



3. Querschiene T24 Click 1800



Zubehör

4. Schnellabhänger Haken-Öse



2. Rockfon Baffel – Montage in T24-Systemlösung

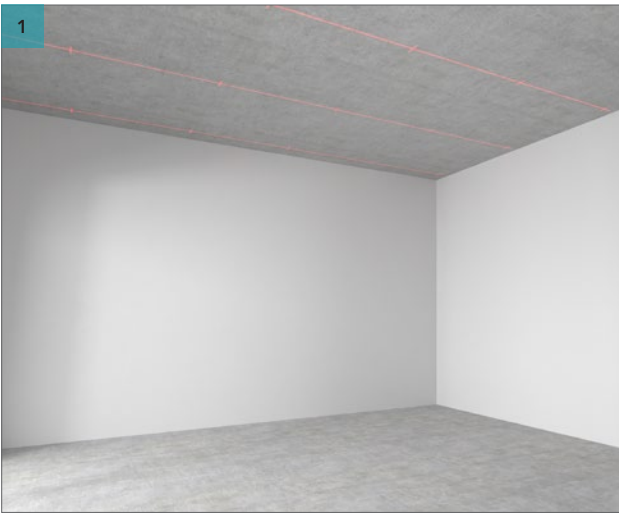

Verwenden Sie einen Linienlaser, um die Lage der Befestigungspunkte festzulegen. Der Abstand der Befestigungspunkte beträgt 1.200 mm sowohl in Längs- als auch in Querrichtung.



Bohren Sie die Befestigungslöcher.



Verwenden Sie für den Untergrund geeignete und zugelassene Befestigungsmittel.



Hinweis: Für eine ordnungsgemäße Montage sind die Chicago Metallic Schnellabhänger Haken-Öse zu verwenden.

2. Rockfon Baffel – Montage in T24-Systemlösung



Die T24-Tragschienen werden an den Schnellabhängern befestigt und ausgerichtet.



Anschließend werden die 1.200 mm langen T24-Klick-Querschienen mit einem Achsabstand von 1.200 mm montiert.

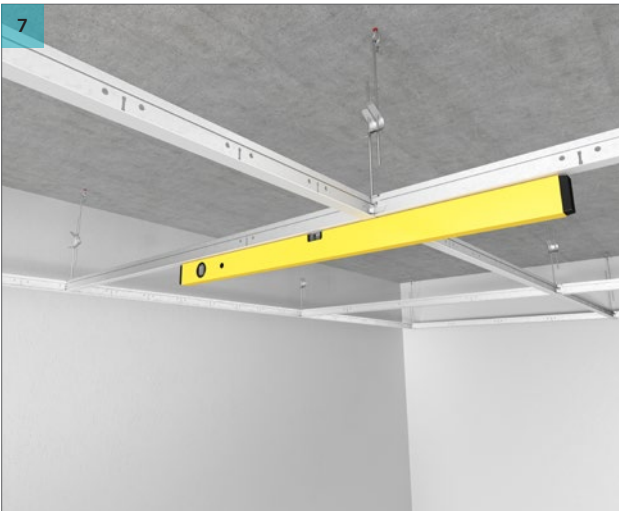

Die Ausrichtung der Unterkonstruktion muss vor Montage der Baffeln geprüft und ggf. korrigiert werden.



Hängen Sie die Baffel in die Chicago Metallic T24-Unterkonstruktion.

2. Rockfon Baffel – Montage in T24-Systemlösung



Bei der Montage der Baffeln können die Stanzungen in den T24-Schienen als Orientierungspunkte für die Ausrichtung genutzt werden.



Fertig montierte Rockfon Universal Baffel.



Montieren Sie die restlichen Rockfon Universal Baffeln und achten Sie darauf, dass die Prägungen in den Endstücken ineinandergreifen und so für eine gute Ausrichtung sorgen.

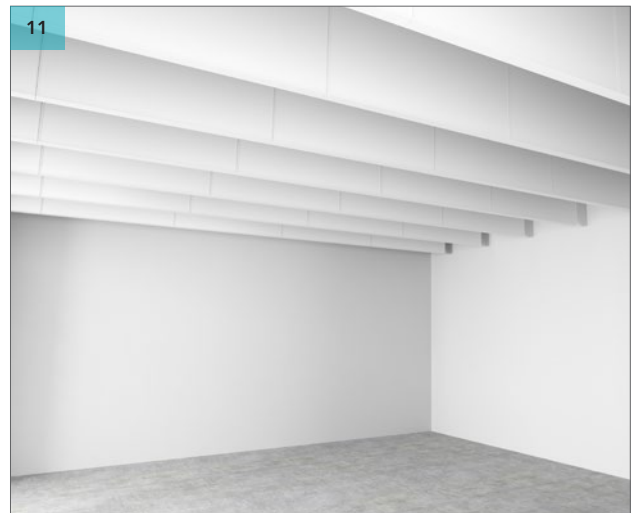

Fertiggestellte Baffel-Montage.

3. Rockfon Baffel – Montage mit Seilabhängung mit Design-/Klassik-Abhangset

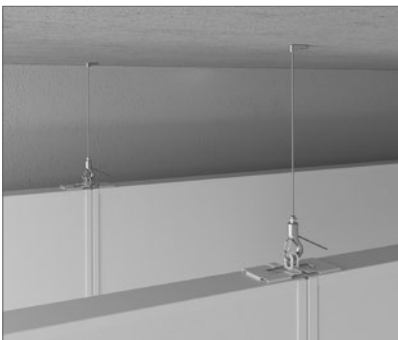

Montage der Rockfon Baffeln mit Seilabhängung.



Rockfon Universal Baffel – geöffnete Befestigungsschleufe.

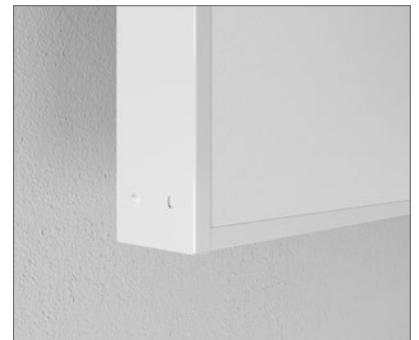

Prägungen in den Endstücken sorgen für eine gute Ausrichtung.

3. Rockfon Baffle – Montage mit Seilabhängung mit Design-/Klassik-Abhangset

Systemkomponenten und Materialbedarf*

Baffeln	Abmessungen (mm)	VPE	Zirkagewicht	Achsabstand zwischen den Baffelreihen (mm)		
				1200	600	300
Rockfon Universal Baffle 4F	1200 x 600 x 50	6 Stück/Karton	24,0 kg/Karton	0,69 Stück/m ²	1,39 Stück/m ²	2,78 Stück/m ²
	1200 x 450 x 50	6 Stück/Karton	19,2 kg/Karton			
	1200 x 300 x 50	12 Stück/Karton	30,3 kg/Karton			
	1800 x 600 x 50	6 Stück/Karton	33,5 kg/Karton	0,46 Stück/m ²	0,93 Stück/m ²	1,85 Stück/m ²
	1800 x 300 x 50	12 Stück/Karton	18,0 kg/Karton			
Rockfon Universal Baffle 2F	1200 x 600 x 50	6 Stück/Karton	20,2 kg/Karton	0,69 Stück/m ²	1,39 Stück/m ²	2,78 Stück/m ²
	1200 x 450 x 50	6 Stück/Karton	14,2 kg/Karton			
	1200 x 300 x 50	12 Stück/Karton	20,9 kg/Karton			
Zubehör						
① Rockfon Baffle – Abhangset Design		12 Stück/Karton	0,7 kg/Karton	1 Stück/Baffle + 1 Stück/Reihe		
② Rockfon Baffle – Abhangset Klassik		12 Stück/Karton	0,6 kg/Karton	1 Stück/Baffle + 1 Stück/Reihe		

* Für Baffeln in Reihen, ohne Abstände.

Zubehör

1. Abhangset Design



2. Abhangset Klassik



3. Rockfon Baffel – Montage mit Seilabhängung mit Design-/Klassik-Abhangset

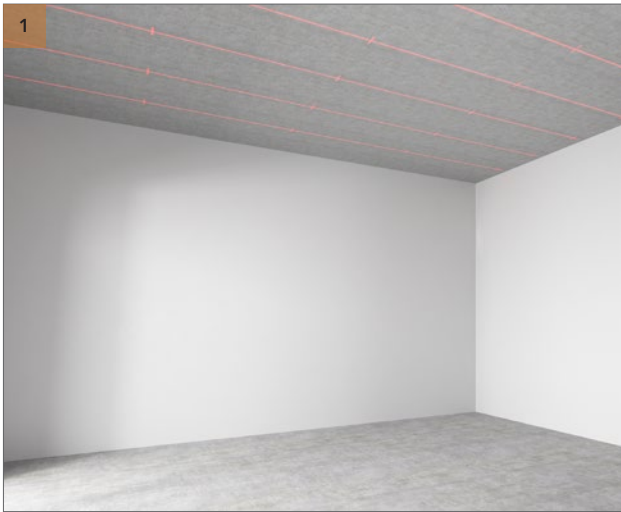

Verwenden Sie einen Linienlaser, um die Lage der Befestigungspunkte festzulegen. Der Abstand der Befestigungspunkte beträgt 1.200 mm.



Bohren Sie die Befestigungslöcher.

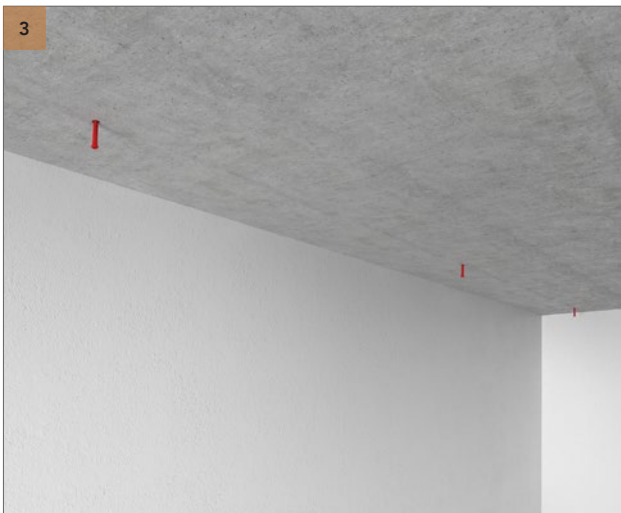

Verwenden Sie für den Untergrund geeignete und zugelassene Befestigungsmittel.

3. Rockfon Baffle – Montage mit Seilabhängung mit Design-/Klassik-Abhangset

4 - Abhangset Design



Montieren Sie die Rosette des Rockfon Baffle Design-Abhangset an der Rohdecke. Verwenden Sie für den Untergrund geeignete und zugelassene Befestigungsmittel. Der Kopfdurchmesser der Schraube darf max. 12 mm betragen.

5a - Abhangset Design



Führen Sie das Drahtseil durch die zylindrische Abdeckung, so dass die Seilschleife in der Abdeckung verschwindet. Schrauben Sie die Abdeckung vollständig auf das Außengewinde der Rosette und schieben Sie anschließend den Drahtseilhalter auf das Seil.

5b - Abhangset Klassik

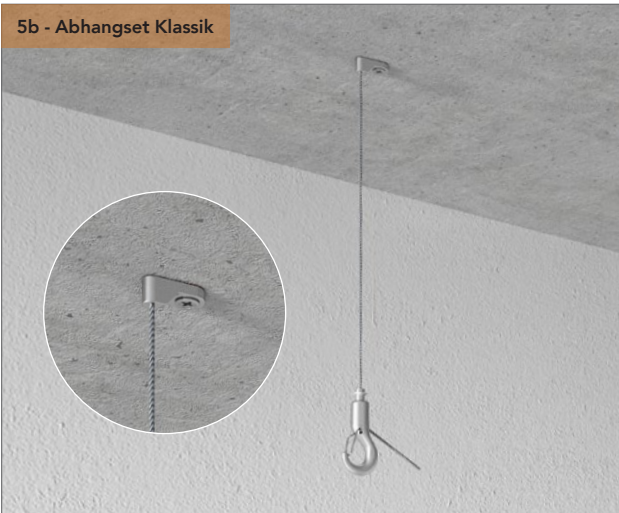

Befestigen Sie die Seilöse (6,5 mm Durchmesser) an der Rohdecke. Verwenden Sie für den Untergrund geeignete und zugelassene Befestigungsmittel. Schieben Sie anschließend den Drahtseilhalter auf das Seil.

6

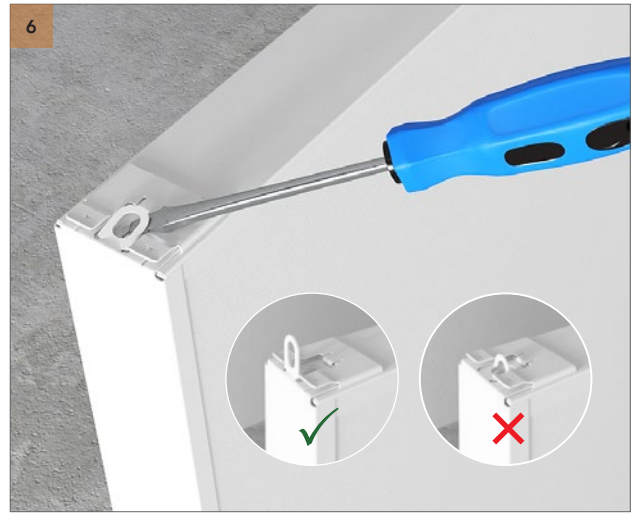

Biegen Sie die Befestigungsschleife auf, so dass diese komplett senkrecht steht.

3. Rockfon Baffle – Montage mit Seilabhängung mit Design-/Klassik-Abhangset

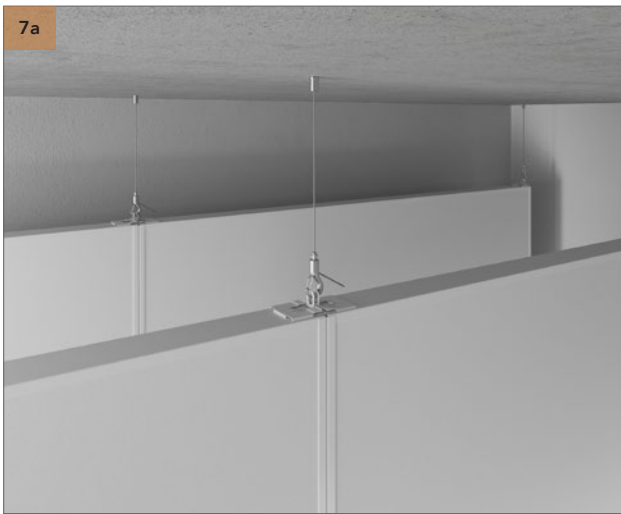

Hängen Sie die Drahtseilhalter in die Ösen ein.

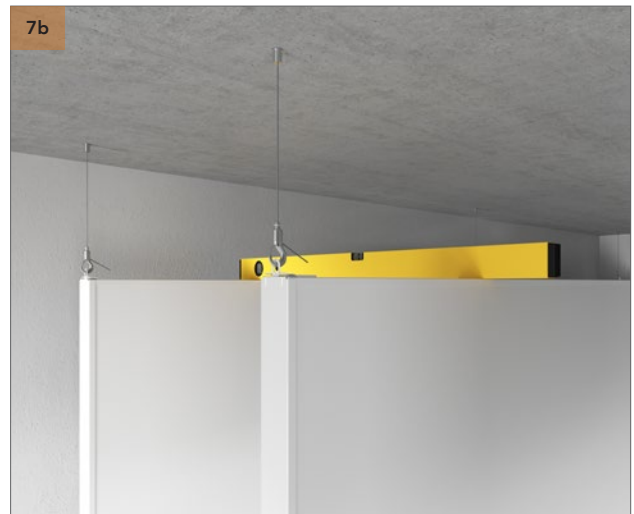

Richten Sie die Baffeln mit Hilfe einer Wasserwaage aus. Die verstellbaren Drahtseilhalter ermöglichen eine problemlose Justierung in der Höhe.

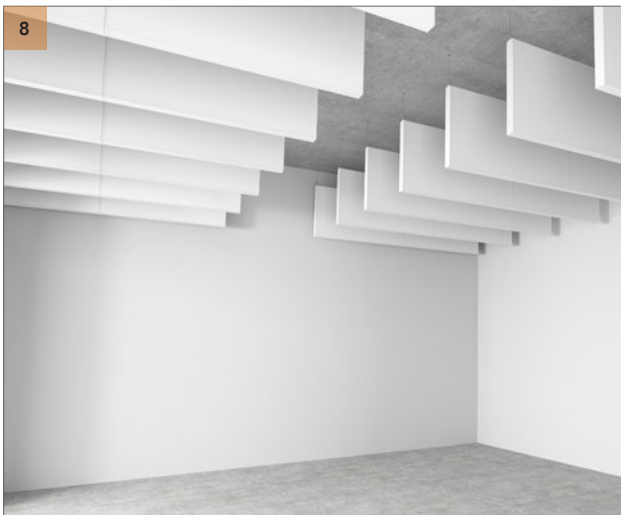

Montieren Sie die restlichen Rockfon Universal Baffeln. Die Prägungen in den Endstücken sorgen für eine gute Ausrichtung.

Allgemeine Montageempfehlungen

Anforderungen an den Untergrund

Vergewissern Sie sich, dass der Untergrund fest und tragfähig ist. Die zusätzliche Belastbarkeit muss min. 10 kg betragen. Achten Sie darauf, dass der Untergrund eben ist.

Unterkonstruktions-Layout

Sofern nicht anders angegeben, sollte die Decke symmetrisch aufgebaut werden. Die Abhänger sollten mit geeigneten Befestigungsmitteln an der Rohdecke mit einem Achsabstand von 1.200 mm (oder weniger bei größerer Last) befestigt werden.

Bei Baffeln mit einer Länge von 1.200 mm beträgt der Achsabstand der Hauptschienen 1.200 mm.

Baffeln mit einer Länge von 1.800 mm dürfen nur an den Hauptschienen befestigt werden. D. h. der Achsabstand der Hauptschienen beträgt 1.800 mm.

Für eine ordnungsgemäße Montage der Unterkonstruktion sind die Stöße der Hauptschienen versetzt anzuordnen. Maximal 150 mm von der Feuerstanzung sowie 450 mm vom Ende der Tragschienen entfernt sollte sich ein Abhänger befinden.

Zusätzliche Abhänger können zur Aufnahme des Gewichts der Deckeneinbauten erforderlich sein.

Baffeln

Während der Montage von Rockfon Akustikelementen empfehlen wir das Tragen sauberer Nitril- oder PU-beschichteter Handschuhe, um Fingerabdrücke und eine Verunreinigung der Oberfläche zu verhindern.

Für ein optimales Arbeitsumfeld / eine optimale Ausführung empfehlen wir die landestypisch gängigen Arbeitsweisen und die Einhaltung der angegebenen Hinweise seitens Rockfon.

Anwendungen

Rockfon hat spezielle Anwendungen entwickelt, die Sie unterstützen sollen. Sie finden diese auf unserer Website unter www.rockfon.de

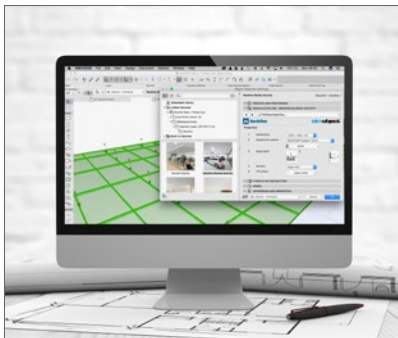

Besuchen Sie unsere CAD-Bibliothek oder unser BIM-Portal zur Unterstützung Ihrer Projektplanung.



Erkunden Sie unsere Bibliothek auf unserer Website.

Rockfon® ist eine eingetragene
Marke der ROCKWOOL Gruppe.

 [linkedin.com/company/Rockfon-as](https://www.linkedin.com/company/Rockfon-as)

 [pinterest.com/Rockfon](https://www.pinterest.com/Rockfon)

 [youtube.com/RockfonOfficial](https://www.youtube.com/RockfonOfficial)

 [facebook.com/RockfonDeutschland](https://www.facebook.com/RockfonDeutschland)

 [instagram.com/Rockfon_Official](https://www.instagram.com/Rockfon_Official)

Sounds Beautiful

06.2021 | Alle aufgeführten Farbcodes basieren auf dem NCS - Natural Colour System[®] - eingetragenes und verwendetes Warenzeichen von NCS Colour AB, Stockholm 2012 oder dem RAL-Farbsystem. Der Hersteller behält sich Änderungen im Produktportfolio und in der Produkttechnologie ohne vorherige Ankündigung vor. Rockfon übernimmt keine Verantwortung für Druckfehler.



ROCKWOOL Rockfon GmbH

Rockwool Straße 37-41
45966 Gladbeck
Deutschland

T +49 (0)2043 408 190
F +49 (0)2043 408 955

info@rockfon.de
www.rockfon.de

ROCKWOOL

Handelsgesellschaft m.b.H.
Eichenstraße 38
A-1120 Wien
Österreich

T +43 (0)1 79726 30
F +43 (0)1 79726 35

info@rockfon.at
www.rockfon.at