

Rockfon® System Industrial Baffle™

Systembeschreibung



Gerahmtes Baffel-System

- Funktionelle, frei hängende Akustiklösung – bestens geeignet zur Lärminderung in Industriehallen und Werkstätten
- Langlebige, robuste Oberfläche
- Ideal für Bereiche, an denen der ungehinderte Zugang zu Serviceinstallationen gewährleistet sein muss
- Bietet mehrere einfache und schnelle Montagemöglichkeiten

Beschreibung

Rockfon System Industrial Baffle ist ein akustisch wirksames Baffle-System bestehend aus einer 50 mm dicken Steinwolle-Baffle. Seine Kanten sind 2-seitig mit einem robusten, verzinkten Rahmen eingefasst, welcher vielfältige Montagemöglichkeiten bietet. Die Sichtseiten der Baffle sind mit einem robusten Mineralvlies beschichtet.

Es sind drei verschiedene Montagemöglichkeiten verfügbar:
Direktmontage mit einer Führungsschiene, Montage mit einer T24-Systemlösung und Montage mit Schnellabhängern.

Dieses Akustiksystem eignet sich insbesondere für Räume und Gebäude, wo herkömmlich abgehängte Decken technisch ungeeignet sind (z. B. bei betonkernaktivierten Decken). Es ist eine gute und flexible Lösung zur Verbesserung der Raumakustik in Bestandsgebäuden und lässt sich einfach und schnell montieren.

Zu beachten

Aufgrund des Korrosionsrisikos des Abhängezubehörs, sollte das Rockfon System Industrial Baffle nicht in Schwimmbädern, im Außenbereich und in Bereichen mit Windlast oder Zugluft zum Einsatz kommen.

Baffle – 2F-Kante

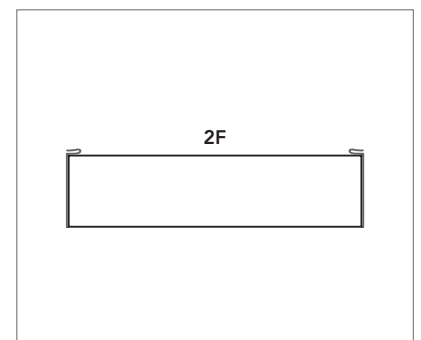

Rockfon Industrial Baffle mit 2-seitigem Rahmen (2F-Kante).

Leistung



Tragfähigkeit des Systems

Biegezugfestigkeit, Ausfallsicherheit: Klasse B / bestanden (EN 13964:2014).



Korrosionsbeständigkeit

Klasse B (EN 13964:2014).

Montage

Es gibt 3 verschiedene Montagearten, welche Flexibilität in Design und Montage bieten:

1	Rockfon Baffle – Direktmontage mit Führungsschiene.....	4
2	Rockfon Baffle – Montage mit T24-Systemlösung	8
3	Rockfon Baffle – Montage mit Schnellabhängern.....	13

1. Rockfon Baffel – Direktmontage mit Führungsschiene



Rockfon Universal Baffel in Reihen,
montiert mit Führungsschiene.

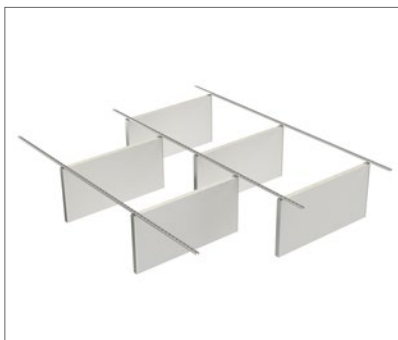

Montage der Baffeln quer zur Führungsschiene.



Baffel in Führungsschiene eingesetzt.



Prägungen in den Endstücken sorgen für eine gute Ausrichtung.

1. Rockfon Baffle – Direktmontage mit Führungsschiene

Systemkomponenten und Materialbedarf*

Baffeln	Abmessungen (mm)	VPE	Zirkagewicht	Achsabstand zwischen den Baffelreihen (mm)		
				1200	600	300
Rockfon Industrial Baffle 2F	1200 x 600 x 50	6 Stück/Karton	20,2 kg/Karton	0,69 Stück/m ²	1,39 Stück/m ²	2,78 Stück/m ²
	1200 x 450 x 50	6 Stück/Karton	14,2 kg/Karton			
Zubehör						
① Rockfon Baffle Führungsschiene, 1,0 mm, verzinkt	3000 x 30 x 30	8 Stück/Karton	25 kg/Karton	0,28 Stück/m ²	0,56 Stück/m ²	1,11 Stück/m ²
② Rockfon Baffle Führungsschiene, 1,0 mm, weiß	3000 x 30 x 30	8 Stück/Karton	25 kg/Karton			
③ Rockfon Baffle Führungsschiene, 1,0 mm, schwarz	3000 x 30 x 30	8 Stück/Karton	25 kg/Karton			
④ Rockfon Baffle Montageclip + M6 Inbusschraube		24 Stück/Karton	0,4 kg/Karton	2 Stück/Baffle		
⑤ Rockfon Baffle Führungsschiene Längsverbinder**		48 Stück/Karton	1,5 kg/Karton	1 Stück/Führungsschiene		
⑥ Rockfon Baffle Führungsschiene Anschlag**		48 Stück/Karton	0,7 kg/Karton	2 Stück/Reihe		

* Für Baffeln in Reihen, ohne Abstände.

** Nach Bedarf.

Zubehör

1. Rockfon Baffle Führungsschiene verzinkt



2. Rockfon Baffle Führungsschiene weiß



3. Rockfon Baffle Führungsschiene schwarz



4. Rockfon Baffle Montageclip + M6 Inbusschraube



5. Rockfon Baffle Führungsschiene Längsverbinder



6. Rockfon Baffle Führungsschiene Anschlag



1. Rockfon Baffle – Direktmontage mit Führungsschiene

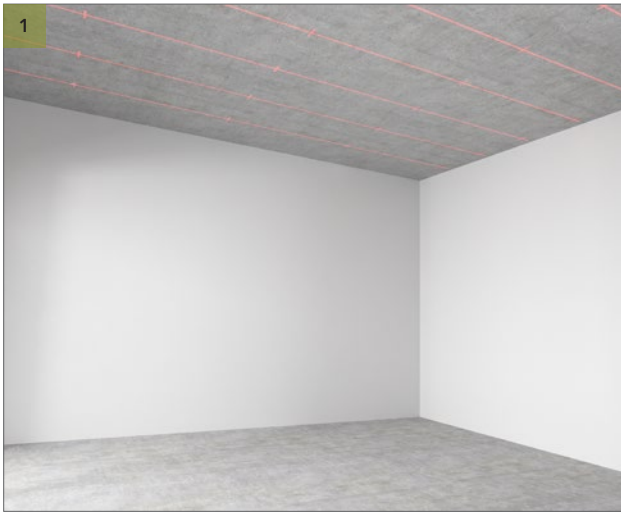

Benutzen Sie einen Linienlaser, um die Befestigungspunkte festzulegen. Je Führungsschiene sind jeweils ein Befestigungspunkt am Anfang und Ende sowie einer in der Mitte der Schiene nötig.



Bohren Sie die Befestigungslöcher für die Führungsschiene. Verwenden Sie für den Untergrund geeignete und zugelassene Befestigungsmittel.



Befestigen Sie die Führungsschiene und achten Sie auf eine exakte Ausrichtung. Bei Unebenheiten im Untergrund sollten an den Befestigungspunkten geeignete Ausgleichsplättchen verwendet werden. Falls erforderlich kann an dem offenen Ende der Schiene der Endanschlag montiert werden.

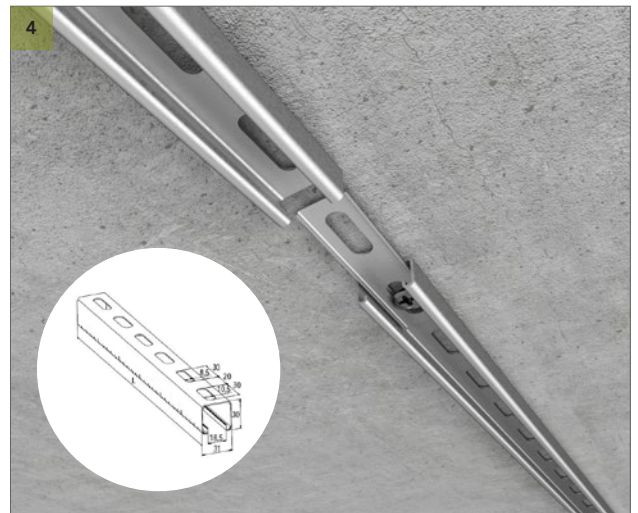

Bei Bedarf lassen sich die Führungsschienen mit dem Längsverbinder koppeln. An der Verbindungsstelle ist ein einzelner Befestigungspunkt ausreichend.

1. Rockfon Baffle – Direktmontage mit Führungsschiene



Die Befestigungsclips werden mittels einer M6 Inbusschraube an der Baffle befestigt. Die Ausrichtung der Clips ist abhängig von der gewünschten Montageart (parallel oder quer zur Führungsschiene).



Die an der Baffle montierten Clips werden in die Führungsschiene eingeklickt. Ein hörbares "Klick"-Geräusch signalisiert die korrekte Montage.



Die Baffle wird nun entlang der Führungsschiene an die gewünschte Stelle geschoben. Änderungen der Position sind später noch möglich.

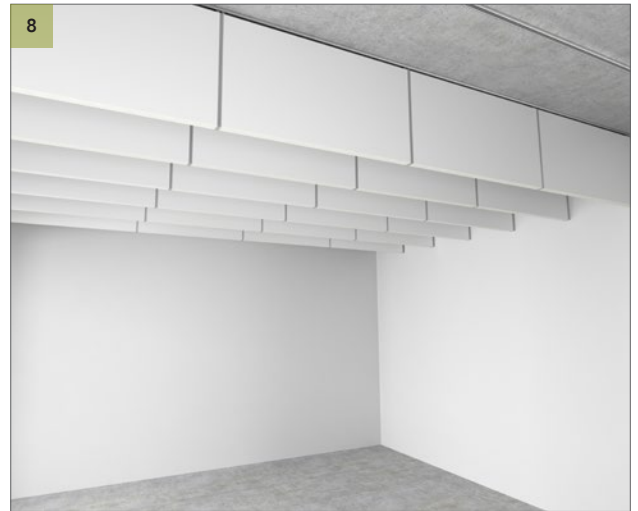

Montieren Sie die restlichen Rockfon Industrial Baffle und achten Sie darauf, dass die Prägungen in den Endstücken ineinandergreifen und so für eine gute Ausrichtung sorgen.

2. Rockfon Baffle – Montage mit T24-Systemlösung

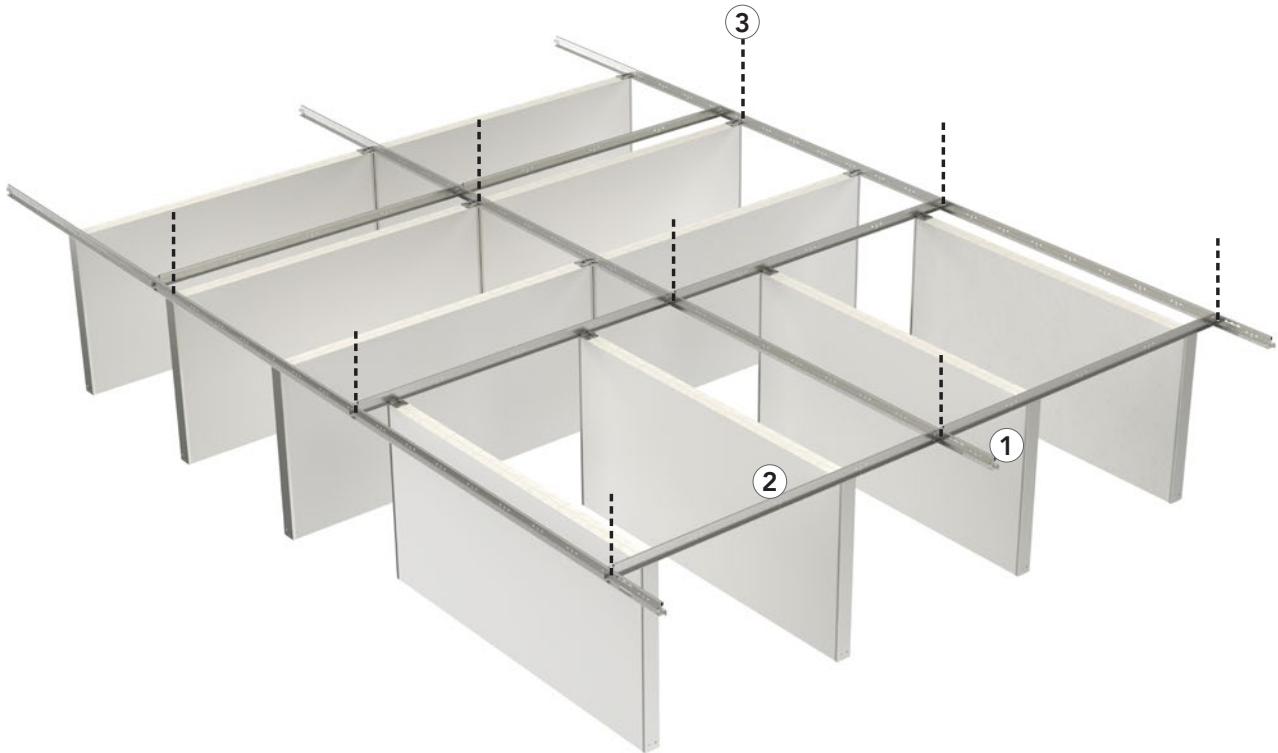

Rockfon Industrial Baffle, montiert in eine Chicago Metallic T24-Unterkonstruktion.

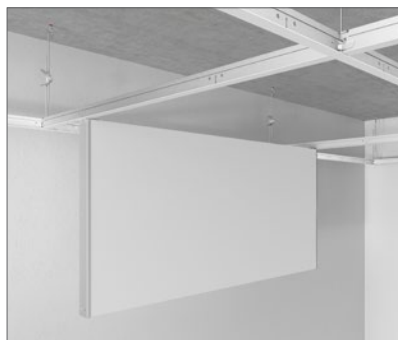

Fertig montierte Rockfon Industrial Baffle.



Prägungen in den Endstücken sorgen für eine gute Ausrichtung.

2. Rockfon Baffel – Montage mit T24-Systemlösung

Systemkomponenten und Materialbedarf*

Baffeln	Abmessungen (mm)	VPE	Zirkagewicht	Achsabstand zwischen den Baffelreihen (mm)		
				1200	600	300
Rockfon Industrial Baffel 2F	1200 x 600 x 50	6 Stück/Karton	20,2 kg/Karton	0,69 Stück/m ²	1,39 Stück/m ²	2,78 Stück/m ²
	1200 x 450 x 50	6 Stück/Karton	14,2 kg/Karton			
Chicago Metallic T24 Click 2890						
① Tragschiene T24 Click 3600		15 Stück/Karton	19,5 kg/Karton	0,83 lfm/m ²	0,83 lfm/m ²	0,83 lfm/m ²
② Querschiene T24 Click 1200		45 Stück/Karton	15,7 kg/Karton	0,83 lfm/m ²	0,83 lfm/m ²	0,83 lfm/m ²
Zubehör						
③ Schnellabhänger Haken-Öse		..**	..**	0,69 Stück/m ²	0,69 Stück/m ²	0,69 Stück/m ²

* Für Baffeln in Reihen, ohne Abstände.

** Bedarf je nach Abmessungen.

Chicago Metallic T24 Click 2890

1. Tragschiene T24 Click 3600



2. Querschiene T24 Click 1200



Zubehör

3. Schnellabhänger Haken-Öse



2. Rockfon Baffel – Montage mit T24-Systemlösung

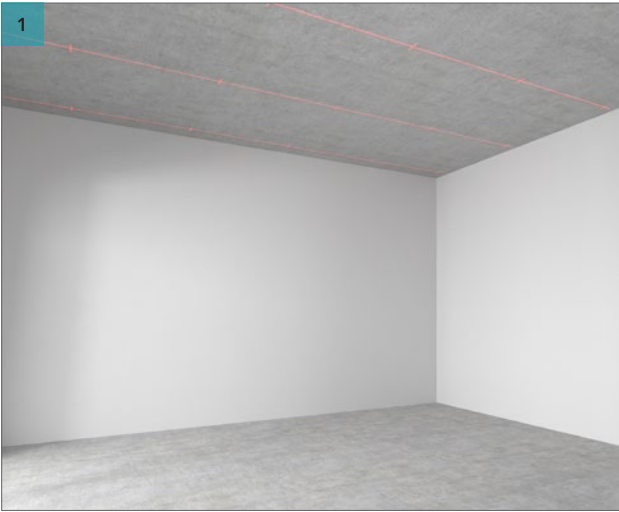

Verwenden Sie einen Linienlaser, um die Lage der Befestigungspunkte festzulegen. Der Abstand der Befestigungspunkte beträgt 1.200 mm sowohl in Längs- als auch in Querrichtung.



Bohren Sie die Befestigungslöcher.



Verwenden Sie für den Untergrund geeignete und zugelassene Befestigungsmittel.

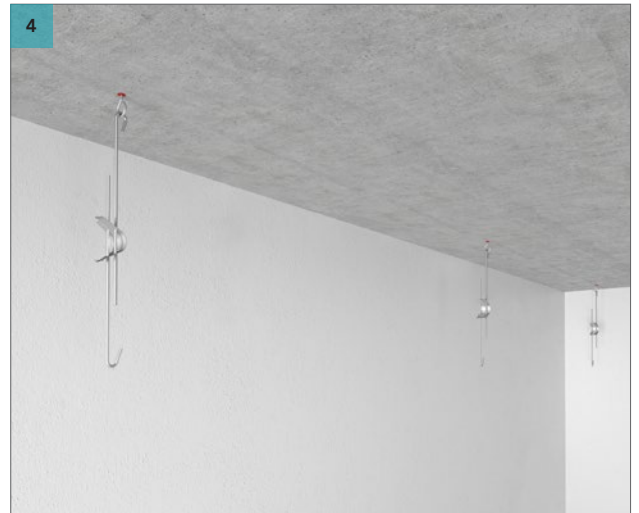

Hinweis: Für eine ordnungsgemäße Montage sind die Chicago Metallic Schnellabhänger Haken-Öse zu verwenden.

2. Rockfon Baffel – Montage mit T24-Systemlösung



Die T24-Tragschienen werden an den Schnellabhängern Haken-Öse befestigt und ausgerichtet.



Anschließend werden die 1.200 mm langen T24-Klick-Querschienen mit einem Achsabstand von 1.200 mm montiert.

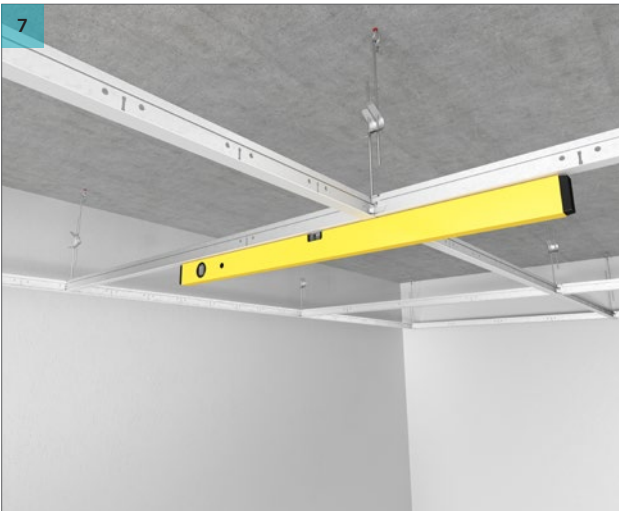

Die Ausrichtung der Unterkonstruktion muss vor Montage der Baffeln geprüft und ggf. korrigiert werden.



Hängen Sie die Baffel in die Chicago Metallic T24-Unterkonstruktion.

2. Rockfon Baffel – Montage mit T24-Systemlösung



Bei der Montage der Baffeln können die Stanzungen in den T24-Schienen als Orientierungspunkte für die Ausrichtung genutzt werden.



Fertig montierte Rockfon Universal Baffel.



Montieren Sie die restlichen Rockfon Industrial Baffeln und achten Sie darauf, dass die Prägungen in den Endstücken ineinandergreifen und so für eine gute Ausrichtung sorgen.

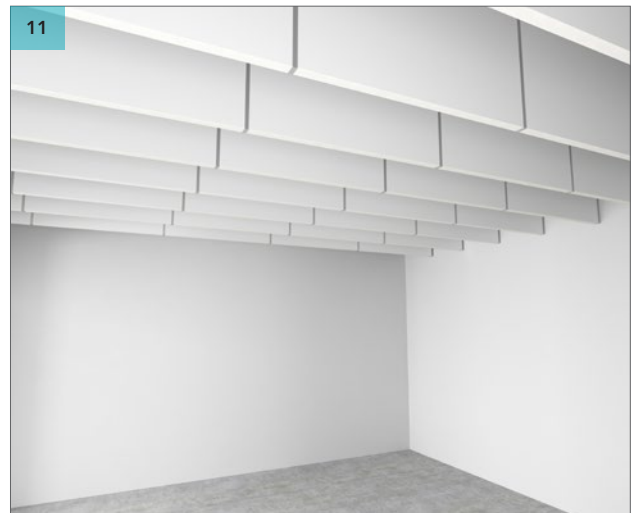

Fertiggestellte Baffel-Montage.

3. Rockfon Baffel – Montage mit Schnellabhängern



Montage der Rockfon Baffeln mit Schnellabhängern Haken-Öse.



Rockfon Industrial Baffle - geöffnete Befestigungsschleufe.



Prägungen in den Endstücken sorgen für eine gute Ausrichtung.

3. Rockfon Baffle – Montage mit Schnellabhängern

Systemkomponenten und Materialbedarf*

Baffeln	Abmessungen (mm)	VPE	Zirkagewicht	Achsabstand zwischen den Baffelreihen (mm)		
				1200	600	300
Rockfon Industrial Baffle 2F	1200 x 600 x 50	6 Stück/Karton	20,2 kg/Karton	0,69 Stück/m ²	1,39 Stück/m ²	2,78 Stück/m ²
	1200 x 450 x 50	6 Stück/Karton	15,3 kg/Karton			
Zubehör						
① Schnellabhängiger Haken-Öse		-**	-**	1 Stück/Baffle + 1 Stück/Reihe		

* Für Baffeln in Reihen, ohne Abstände.

** Bedarf je nach Abmessungen.

Zubehör

1. Schnellabhängiger Haken-Öse



3. Rockfon Baffel – Montage mit Schnellabhängern

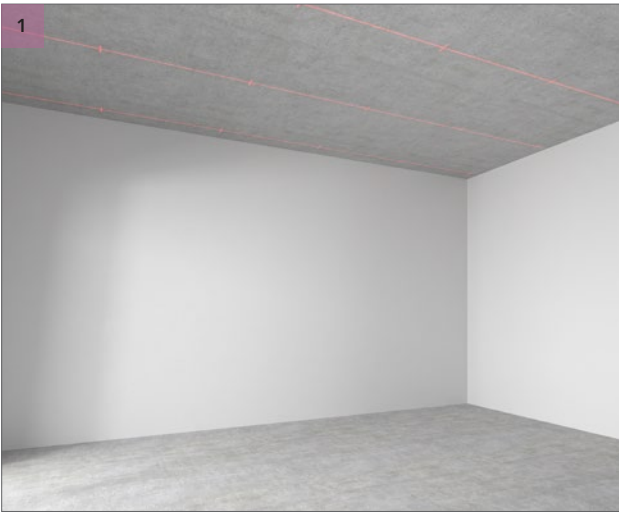

Verwenden Sie einen Linienlaser, um die Lage der Befestigungspunkte festzulegen. Der Abstand der Befestigungspunkte beträgt 1.200 mm.



Bohren Sie die Befestigungslöcher.

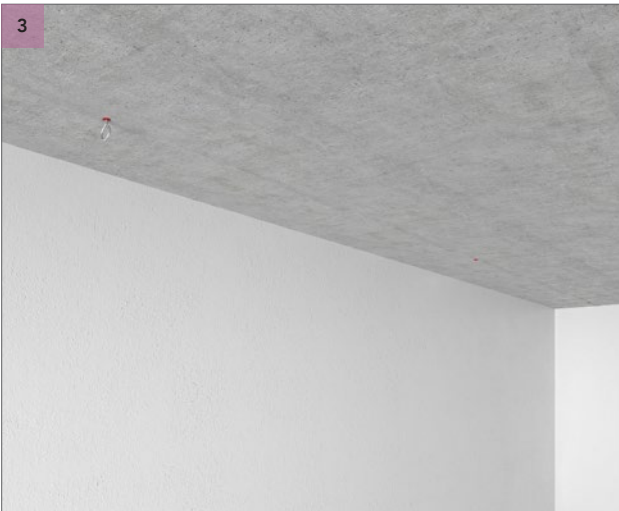

Verwenden Sie für den Untergrund geeignete und zugelassene Befestigungsmittel.



Hinweis: Für eine ordnungsgemäße Montage sind die Chicago Metallic Schnellabhängler Haken-Öse zu verwenden.

3. Rockfon Baffel – Montage mit Schnellabhängern

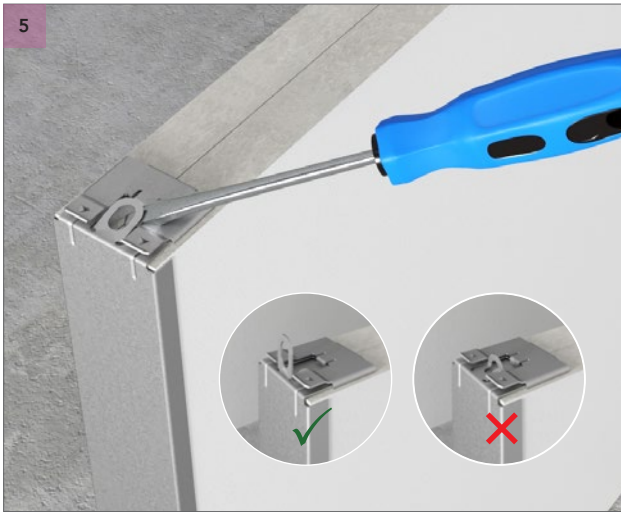

Biegen Sie die Befestigungsschleife auf, so dass diese komplett senkrecht steht.



Hängen Sie die erste Baffel in die Schnellabhängler Haken-Öse ein.



Ein Kippen der Baffel kann die Montage vereinfachen.



Achten Sie bei der Montage zweier Baffeln direkt nebeneinander darauf, dass die Prägungen in den Endstücken ineinandergreifen und so für eine gute Ausrichtung sorgen.

3. Rockfon Baffel – Montage mit Schnellabhängern



Richten Sie die Baffeln mit Hilfe einer Wasserwaage aus. Die verstellbaren Drahtseilhalter ermöglichen eine problemlose Justierung in der Höhe.

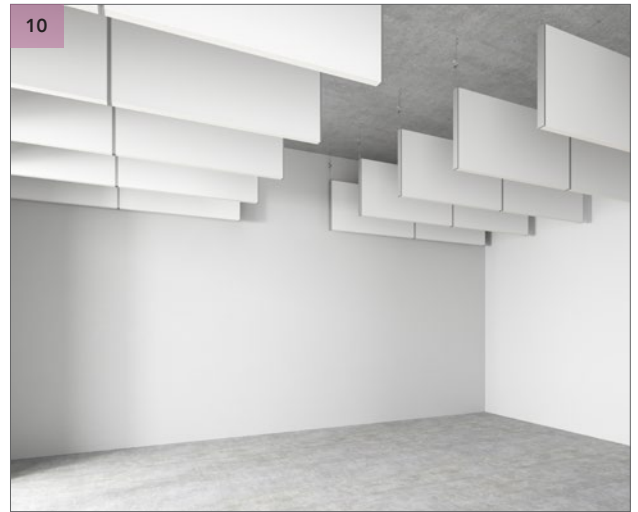

Montieren Sie die restlichen Rockfon Industrial Baffeln. Die Prägungen in den Endstücken sorgen für eine gute Ausrichtung.

Allgemeine Montageempfehlungen

Anforderungen an den Untergrund

Vergewissern Sie sich, dass der Untergrund fest und tragfähig ist. Die zusätzliche Belastbarkeit muss min. 10 kg betragen. Achten Sie darauf, dass der Untergrund eben ist.

Unterkonstruktions-Layout

Sofern nicht anders angegeben, sollte die Decke symmetrisch aufgebaut werden. Die Abhänger sollten mit geeigneten Befestigungsmitteln an der Rohdecke mit einem Achsabstand von 1.200 mm (oder weniger bei größerer Last) befestigt werden.

Bei Baffeln mit einer Länge von 1.200 mm beträgt der Achsabstand der Hauptschienen 1.200 mm.

Baffeln mit einer Länge von 1.800 mm dürfen nur an den Hauptschienen befestigt werden. D. h. der Achsabstand der Hauptschienen beträgt 1.800 mm.

Für eine ordnungsgemäße Montage der Unterkonstruktion sind die Stöße der Hauptschienen versetzt anzuordnen. Maximal 150 mm von der Feuerstanzung sowie 450 mm vom Ende der Tragschienen entfernt sollte sich ein Abhänger befinden.

Zusätzliche Abhänger können zur Aufnahme des Gewichts der Deckeneinbauten erforderlich sein.

Baffeln

Während der Montage von Rockfon Akustikelementen empfehlen wir das Tragen sauberer Nitril- oder PU-beschichteter Handschuhe, um Fingerabdrücke und eine Verunreinigung der Oberfläche zu verhindern.

Für ein optimales Arbeitsumfeld / eine optimale Ausführung empfehlen wir die landestypisch gängigen Arbeitsweisen und die Einhaltung der angegebenen Hinweise seitens Rockfon.

Anwendungen

Rockfon hat spezielle Anwendungen entwickelt, die Sie unterstützen sollen. Sie finden diese auf unserer Website unter www.rockfon.de



Besuchen Sie unsere CAD-Bibliothek oder unser BIM-Portal zur Unterstützung Ihrer Projektplanung.



Erkunden Sie unsere Bibliothek auf unserer Website.

Rockfon® ist eine eingetragene
Marke der ROCKWOOL Gruppe.

 [linkedin.com/company/Rockfon-as](https://www.linkedin.com/company/Rockfon-as)

 [pinterest.com/Rockfon](https://www.pinterest.com/Rockfon)

 [youtube.com/RockfonOfficial](https://www.youtube.com/RockfonOfficial)

 [facebook.com/RockfonDeutschland](https://www.facebook.com/RockfonDeutschland)

 [instagram.com/Rockfon_Official](https://www.instagram.com/Rockfon_Official)

Sounds Beautiful



ROCKWOOL Rockfon GmbH

Rockwool Straße 37-41
45966 Gladbeck
Deutschland

T +49 (0)2043 408 190
F +49 (0)2043 408 955

info@rockfon.de
www.rockfon.de

ROCKWOOL

Handelsgesellschaft m.b.H.
Eichenstraße 38
A-1120 Wien
Österreich

T +43 (0)1 79726 30
F +43 (0)1 79726 35

info@rockfon.at
www.rockfon.at

06.2021 | Alle aufgeführten Farbcodes basieren auf dem NCS - Natural Colour System[®] - eingetragenes und verwendetes Warenzeichen von NCS Colour AB, Stockholm 2012 oder dem RAL-Farbsystem. Der Hersteller behält sich Änderungen im Produktportfolio und in der Produkttechnologie ohne vorherige Ankündigung vor. Rockfon übernimmt keine Verantwortung für Druckfehler.