

Rockfon® System Eclipse Wall™

Systembeschreibung

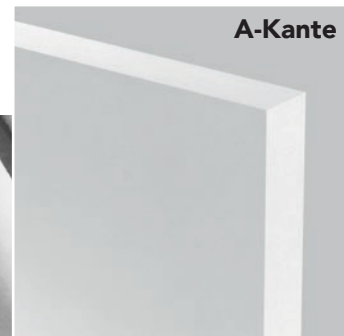

Rahmenloses Wandpaneel

- Große Designfreiheit dank unterschiedlicher Formen, Winkel und Wandabstände
- Perfekte Lösung zur Verbesserung der Raumakustik
- Ein komplettes Akustiksystem für Großraumbüros mit Rockfon Eclipse® -Standardplatten
- Schnelle und einfache Montage

Beschreibung

Rockfon System Eclipse Wall ist eine rahmenlose Akustiklösung, die in einer Vielzahl von geometrischen Formen erhältlich ist. Die Sichtseite des Rockfon Eclipse-Wandpaneels verfügt über eine gerade, minimalistische A-Kante mit Farbbeschichtung. Sie ist mit einem glatten, tiefmatten, superweiß eingefärbten Vlies kaschiert, das antistatische Eigenschaften für eine längere Produktlebensdauer aufweist. Die Rückseite des Wandpaneels ist mit einem weißen Akustikvlies versehen.

Rockfon System Eclipse Wall sollte nur mit den speziellen Rockfon Eclipse Wall-Montagesets aufgehängt werden.

Es sind zwei Sets erhältlich: ein direktes Montagekit, das zwischen Wand und Platte eine Lücke von 15 mm lässt, und ein gestuftes Montagekit für einen Wandabstand von 65 mm.

Eine Kombination beider Sets ermöglicht sich überschneidende Wandplatten.

Dieses Akustiksystem ist ideal für Räume und Gebäude, in denen der Einsatz herkömmlicher abgehängter Decken technisch nicht sinnvoll ist (z. B. wenn das Prinzip der thermischen Masse bei der Gebäudeplanung berücksichtigt wurde) oder ästhetisch nicht ansprechend ist. Es ist eine gute und flexible Lösung, die Raumakustik in bestehenden Gebäuden zu verbessern.

Einschränkungen

Aufgrund des Korrosionsrisikos sollte das Montagezubehör von Rockfon System Eclipse Wall nicht in Schwimmbädern oder im Außenbereich eingesetzt werden. Darüber hinaus eignet sich Rockfon System Eclipse Wall nicht für Bereiche, die Wind oder Zugluft ausgesetzt sind.

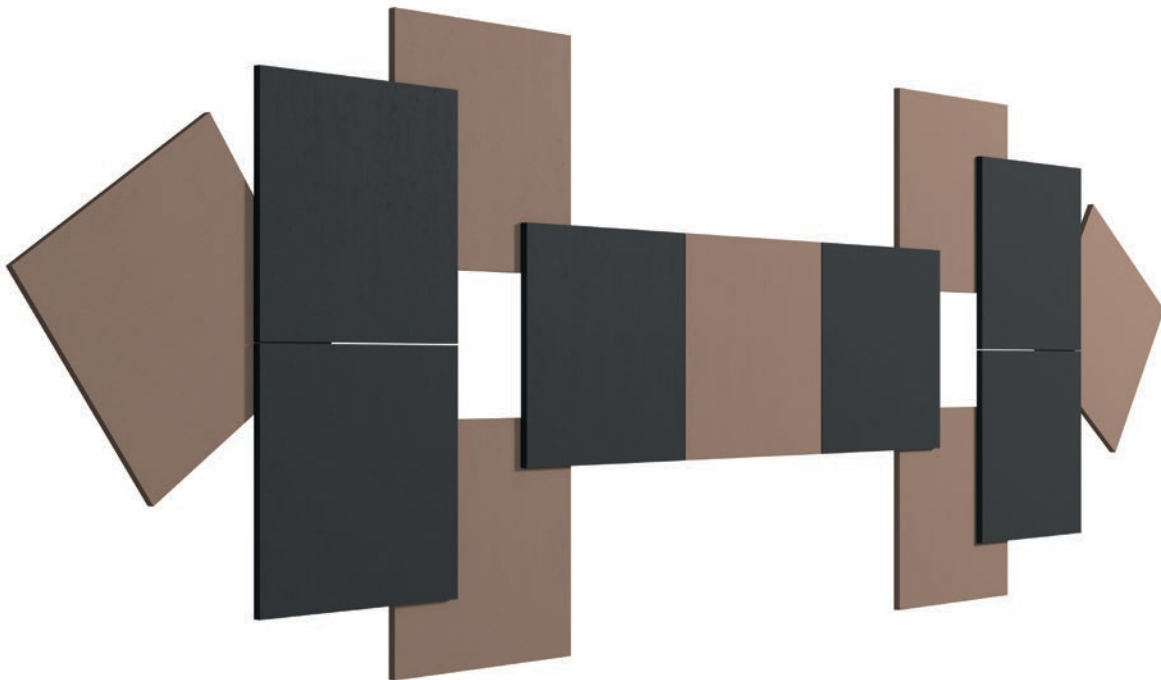

Rockfon-Abstandhalter werden zusammen mit einem Rockfon Eclipse Wall-Montagekit geliefert.





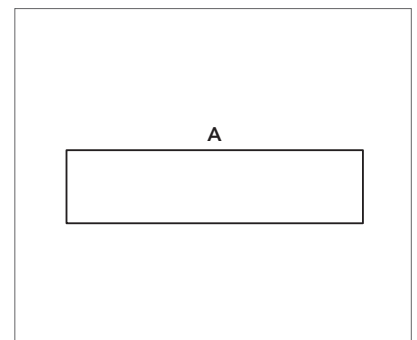



1. Wandbefestigungs-Kit 15mm
2. Wandbefestigungs-Kit 65mm
3. Platten-Montageprofil



Minimalistische A-Kante mit Farbbeschichtung (Be-Kante für Rockfon Color-all®).

Systemkomponenten und Montagehinweise

Rockfon System Eclipse Wall ist in einer Vielzahl von geometrischen Formen erhältlich:

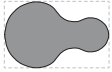
Rockfon Eclipse Wandpaneel		
Formen	Abmessungen (mm)	Gewicht (kg/Einheit)
Quadrat 	1160 x 1160 x 40	9,0
Rechteck 	1760 x 1160 x 40 2360 x 1160 x 40	13,0 17,0
Kreis 	800 x 800 x 40 1160 x 1160 x 40	3,0 7,0
Dreieck 	1160 x 1160 x 40	4,0
Sechseck 	1160 x 1160 x 40	6,0
Oval 	1760 x 1160 x 40	10,0
Freiform 	1760 x 1160 x 40	9,0

Das Rechteck mit den Maßen 2360 x 1160 mm kann nur horizontal an seinen langen Seiten und das Dreieck nur auf der Spitze stehend angebracht werden. Bitte kontaktieren Sie uns bezüglich der Befestigung der Rockfon Eclipse-Freiformen. Alle rechteckigen und quadratischen Rockfon Eclipse-Wandpaneele in Sonderfarben sind nur mit einer Be-Kante erhältlich. Die Größe 2360 x 1160 x 40 mm ist nur mit Sonderfarben auf einer Seite verfügbar. Kontaktieren Sie uns für spezielle Formen, Farben, Größen, Lieferzeiten und Mindestmengen.

Ein Rockfon Eclipse-Wandpaneel sollte mit einem Wandbefestigungsset gesichert werden, das aus einem Wand-Befestigungsprofil, einem Platten-Befestigungsprofil, einer Distanzmutter M8 und einer Schraube M8 besteht.

Wir bieten zwei Montagesets: eine Direktbefestigungs- und eine Abstandsbefestigungs-Lösung.

Rockfon Eclipse Befestigungssets – Direktbefestigungs-Lösung
Abstand von 15 mm
Wand-Befestigungsprofil 15 mm
Platten-Befestigungsprofil
Distanzmutter M8
Distanzschraube M8 x 10 mm

Rockfon Eclipse Befestigungssets – Abstandsbefestigungs-Lösung
Abstand von 65 mm
Wand-Befestigungsprofil 65 mm
Platten-Befestigungsprofil
Distanzmutter M8 + Mutter M8
Distanzschraube M8 x 60 mm

Wir garantieren die Beanstandungslosigkeit von Rockfon System Eclipse Wall nur, wenn es mit einem Rockfon Wall-Befestigungsset installiert ist.

Panel - A-Kante



Zubehör

1. Wand-Befestigungsprofil



2. Platten-Befestigungsprofil

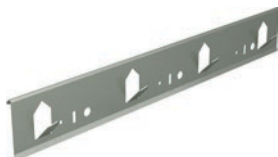

3. Abstandhalter
(Distanzmutter M8 + Distanzschraube M8)



Leistung



Korrosionsbeständigkeit

Klasse B (EN13964)

Übersicht kompatibler Platten

Für Rockfon System Eclipse Wall können nur Wandabsorber der Serie Rockfon Eclipse eingesetzt werden.

Installation

Die Transportpakete sollten vorsichtig und von zwei Personen getragen werden. Sie sollten flachliegend gelagert werden. Jede Kiste enthält ein Paar Handschuhe, die bei der Handhabung des Rockfon Eclipse-Wandpaneels getragen werden sollten.

Für ein optimiertes Arbeitsumfeld empfehlen wir Monteuren, übliche Arbeitsverfahren einzuhalten und die Montagehinweise auf der Verpackung zu befolgen.

Es gibt sechs unterschiedliche Installationsarten, je nach Form des Rockfon Eclipse-Wandpaneels:

1	QUADRAT / SECHSECK GERADE	6
2	QUADRAT / SECHSECK GENEIGT	10
3	RECHTECK (1760 x 1160 mm + 2360 x 1160 mm)	14
4	KREIS (800 mm)	18
5	KREIS (1160 mm)	22
6	DREIECK	26
7	OVAL	30
8	FREIFORM.....	33

Bitte verwenden Sie bei der Installation für jede der Eclipse-Formen das nachstehende Markierwerkzeug:

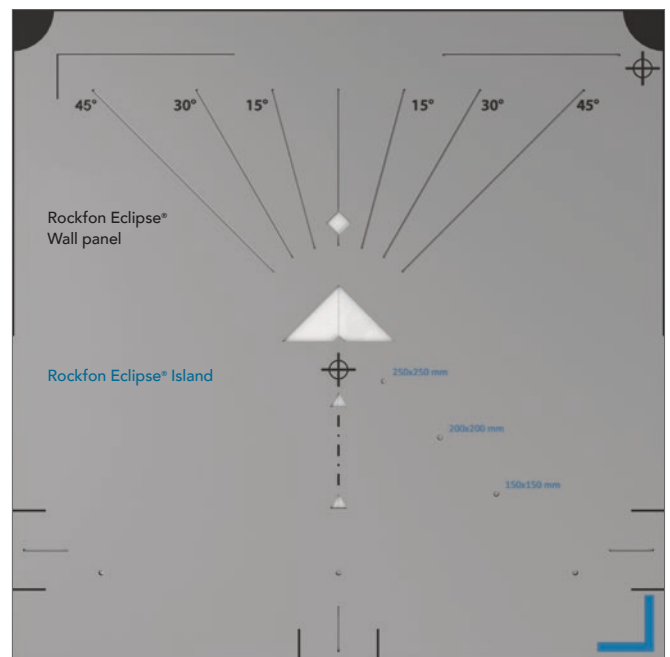

Markierwerkzeug.

Die schwarze Beschriftung ist für das Rockfon Eclipse-Wandpaneel.
Die blaue Beschriftung ist für Rockfon Eclipse Island.

1. QUADRAT / SECHSECK GERADE

Diese Installationsmethode kann sowohl für die Form Quadrat gerade als auch für die Form Sechseck gerade verwendet werden



Kennzeichnen Sie an der Wand mit einem Kreuz den Mittelpunkt Ihres Rockfon Eclipse-Wandpanels. Achten Sie darauf, dass die obere Linie des Kreuzes +/- 30 cm lang ist.

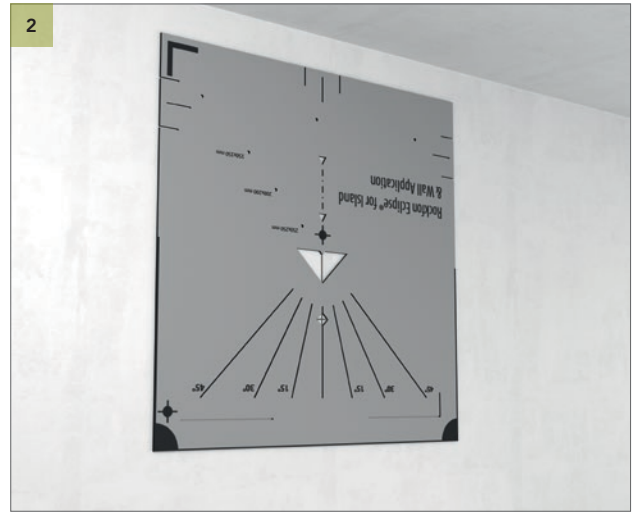

Stellen Sie sicher, dass der Kreuzmittelpunkt vertikal mit der Mitte des dreieckigen Ausschnitts in einer Linie liegt. Siehe 2 - Detail.

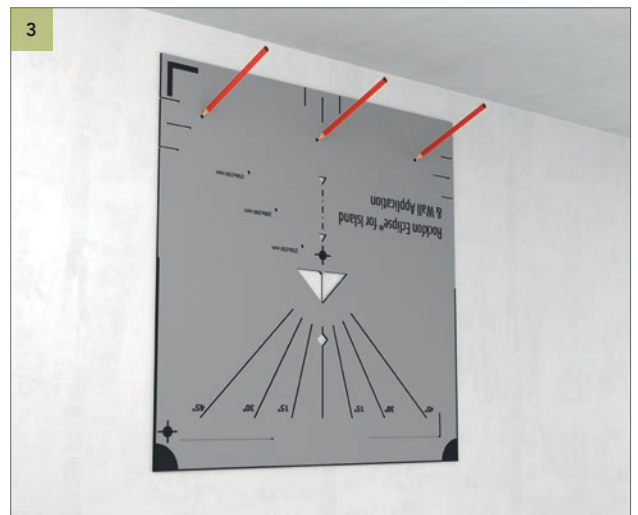
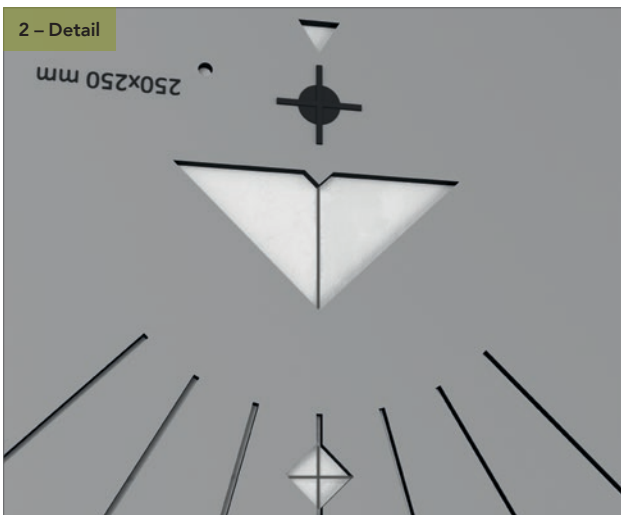

Markieren Sie die Bohrlöcher.



Bohren Sie die Löcher und bringen Sie die Wandbefestigung an.

1. QUADRAT / SECHSECK GERADE

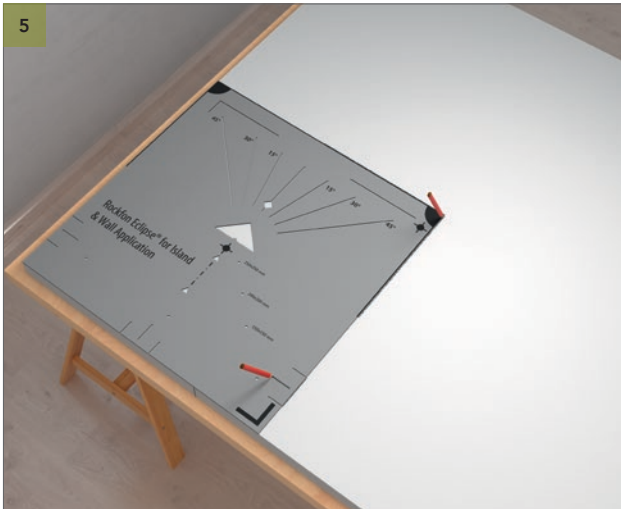

Legen Sie das Markierwerkzeug auf der Rückseite des Rockfon Eclipse-Wandpanels in der unteren linken Ecke an. Zeichnen Sie mithilfe der Ecke des Markierwerkzeugs und der Position des Abstandhalters mit einem Bleistift die Mittellinien an. Siehe 5 - Ergebnis.

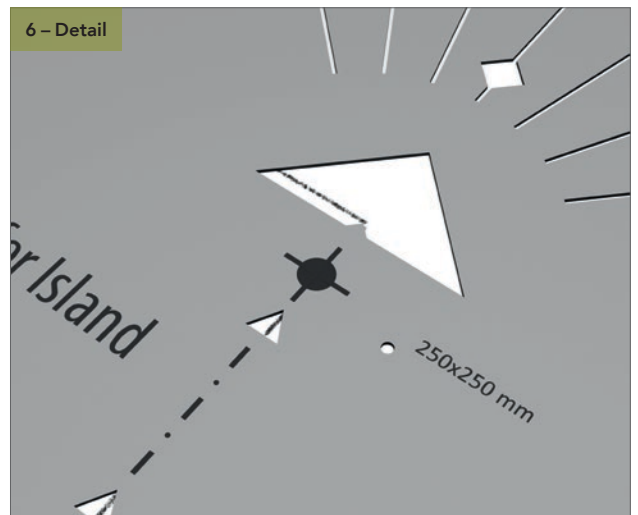
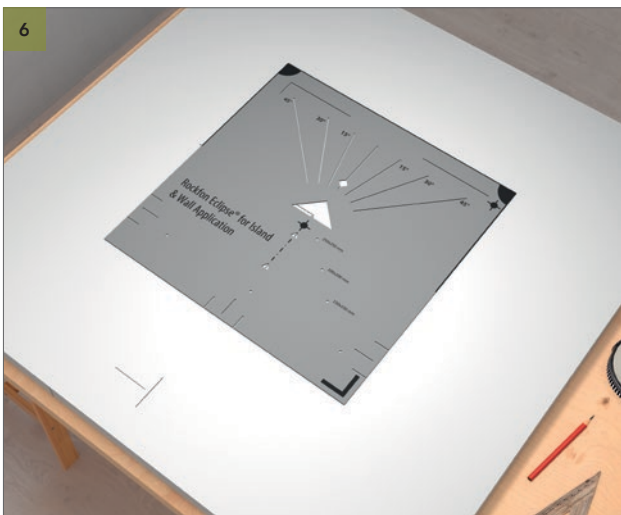

Legen Sie das Markierwerkzeug so an, dass die in Schritt 5 gezeichneten Mittellinien perfekt an dem Punkt auf der Grundseite des Dreiecks des Markierwerkzeugs ausgerichtet sind. Siehe 6 - Detail.

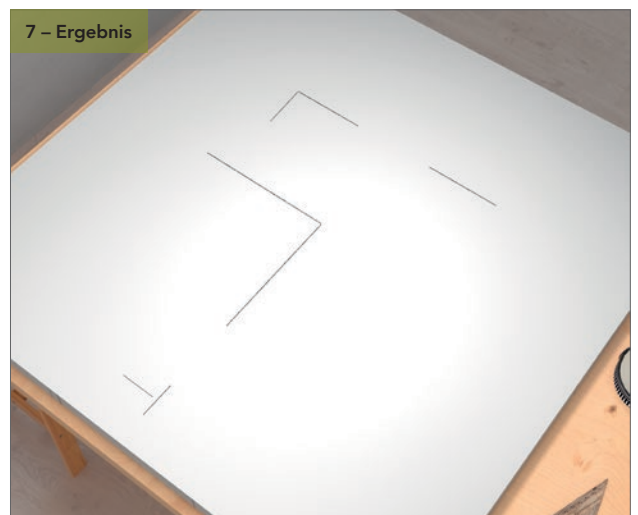
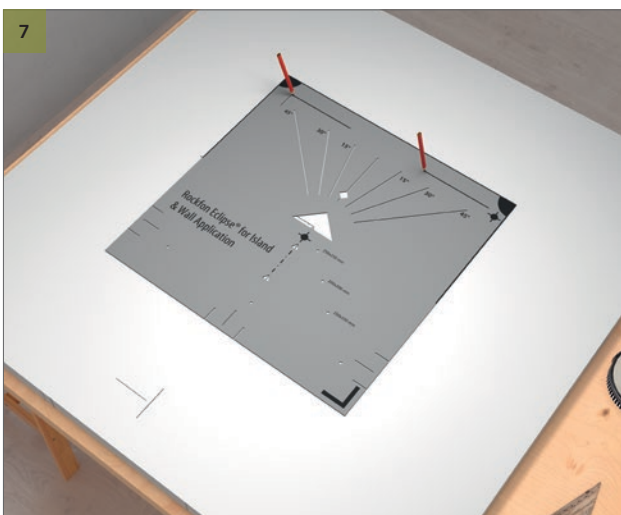

Markieren Sie, wo die Plattenbefestigung montiert werden muss. Siehe 7 - Ergebnis.

1. QUADRAT / SECHSECK GERADE

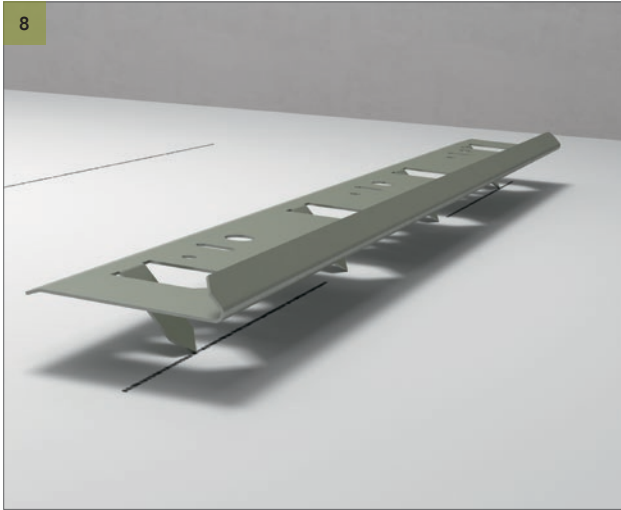

Stecken Sie die Plattenbefestigung in das Wandpaneel. Siehe 8 - Ergebnis.

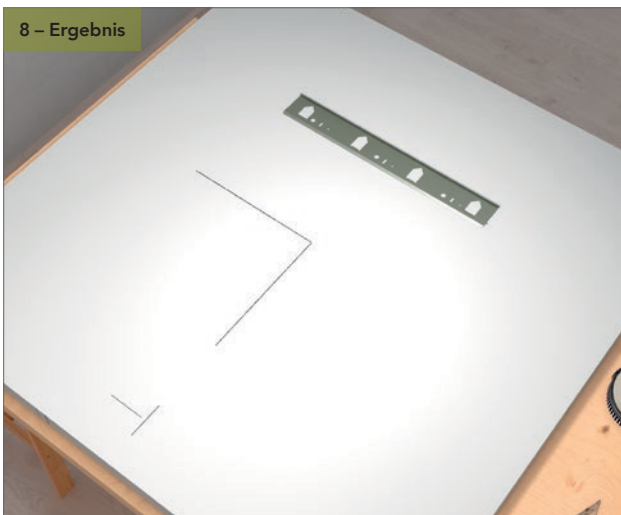
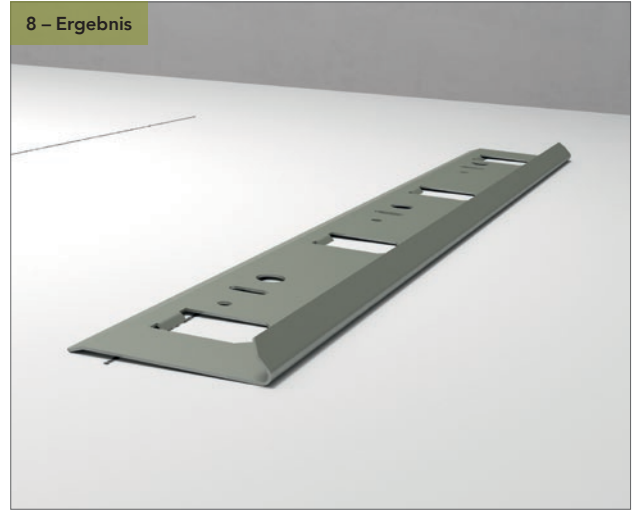

1. QUADRAT / SECHSECK GERADE

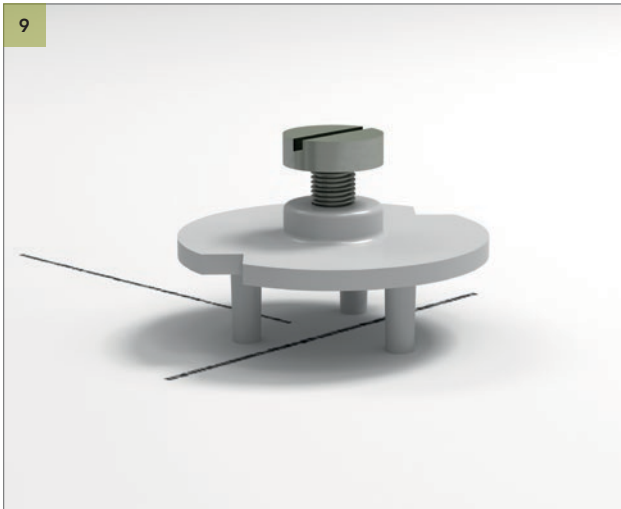

9
Stecken Sie den Abstandhalter auf der Rückseite des Wandpaneels ein.
Siehe 9 - Ergebnis.

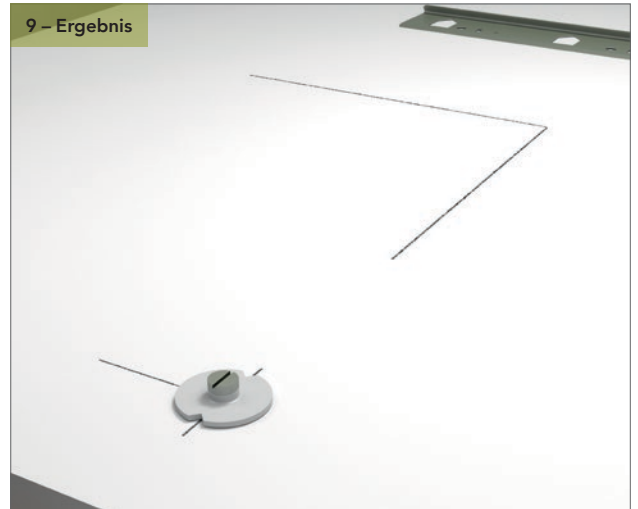

10
Legen Sie Ihr Rockfon Eclipse-Wandpaneel auf das Wand-Befestigungsprofil auf und stellen Sie den Abstandhalter ein, bis das Eclipse-Wandpaneel gerade ausgerichtet ist.



2. QUADRAT / SECHSECK GENEIGT

Diese Installationsmethode kann sowohl für die Form Quadrat geneigt als auch für die Form Sechseck geneigt verwendet werden

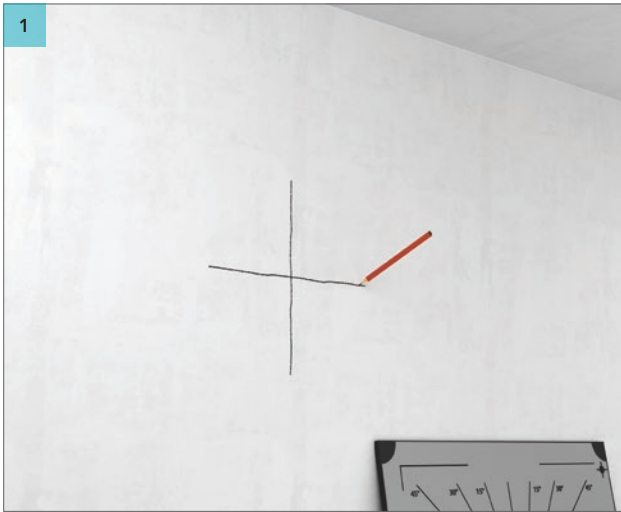

1 Kennzeichnen Sie an der Wand mit einem Kreuz den Mittelpunkt Ihres Rockfon Eclipse-Wandpaneels. Achten Sie darauf, dass die obere Linie des Kreuzes +/- 30 cm beträgt.

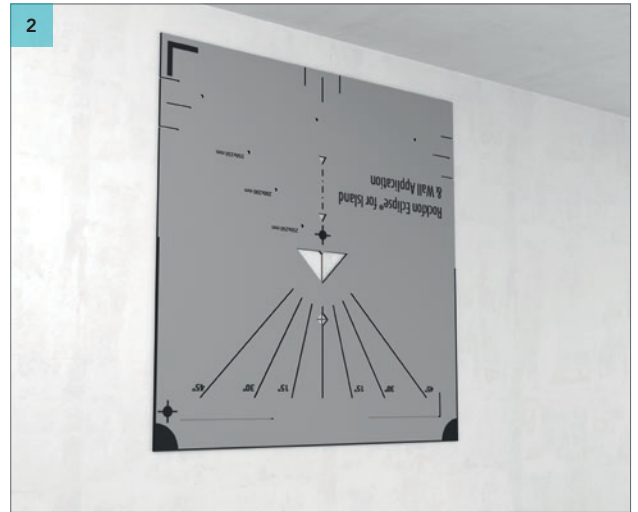

2 Legen Sie Ihr Rockfon Eclipse-Wandpaneel auf das Wand-Befestigungsprofil auf und stellen Sie den Abstandhalter ein, bis das Eclipse-Wandpaneel gerade ausgerichtet ist. Siehe 2 - Detail.

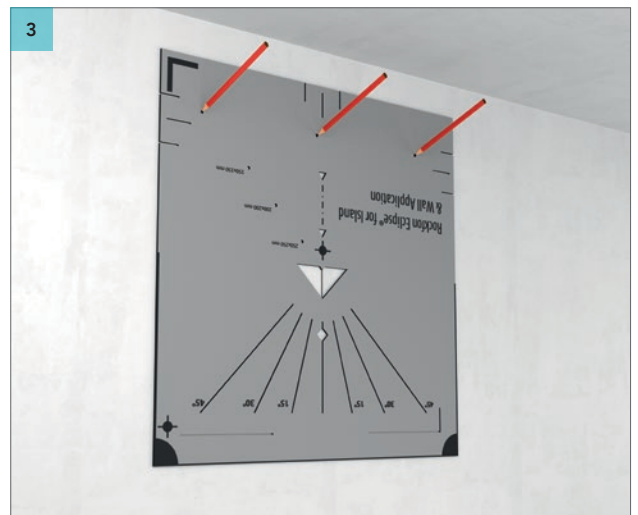
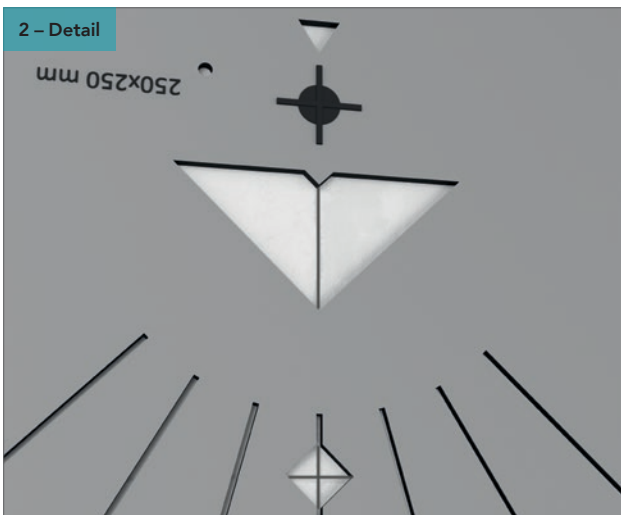

3 Markieren Sie die Bohrlöcher.



4 Bohren Sie die Löcher und bringen Sie die Wandbefestigung an.

2. QUADRAT / SECHSECK GENEIGT

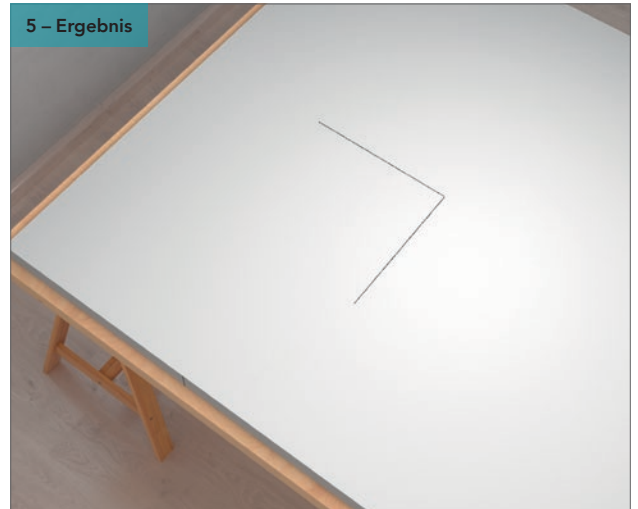
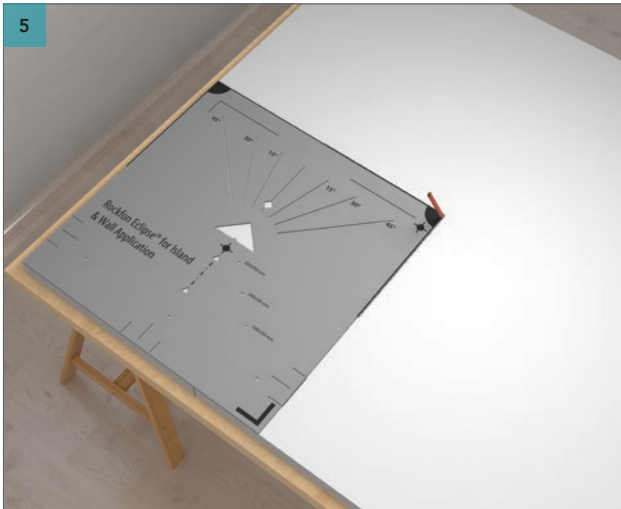

Legen Sie das Markierwerkzeug auf der Rückseite des Rockfon Eclipse-Wandpanels in der unteren linken Ecke an. Zeichnen Sie mithilfe der Ecke des Markierwerkzeugs und der Position des Abstandhalters mit einem Bleistift die Mittellinien an. Siehe 5 - Ergebnis

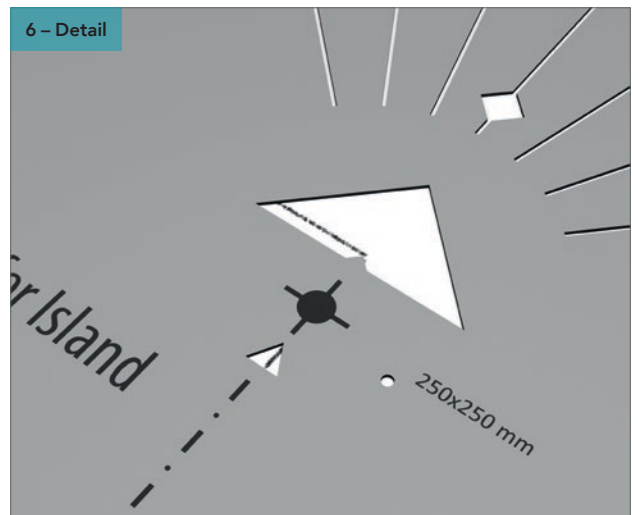
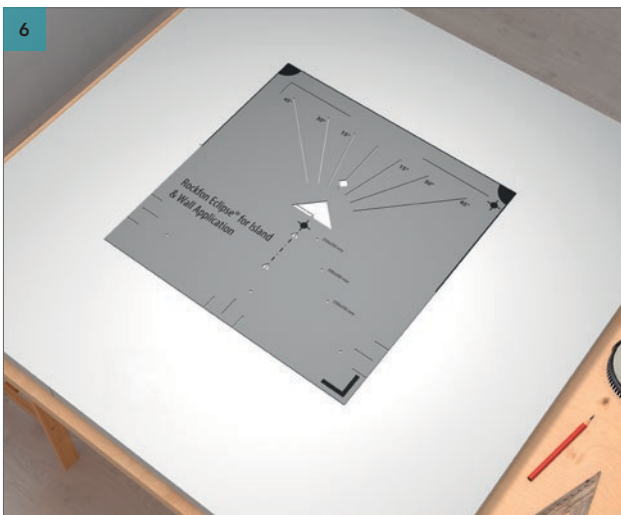

Legen Sie das Markierwerkzeug so an, dass die in Schritt 5 gezeichneten Mittellinien perfekt an dem Punkt auf der Grundseite des Dreiecks des Markierwerkzeugs ausgerichtet sind. Siehe 6 - Detail.

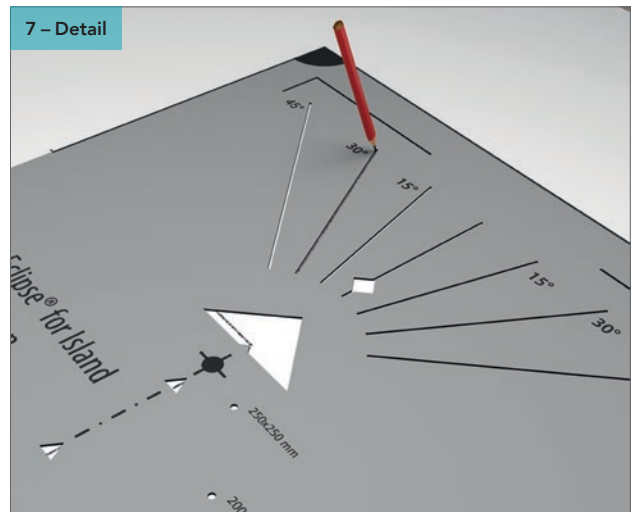

Zeichnen Sie den Winkel an, in dem das Wandpaneel hängen soll. Siehe 7 - Detail.

2. QUADRAT / SECHSECK GENEIGT

7 – Ergebnis



8

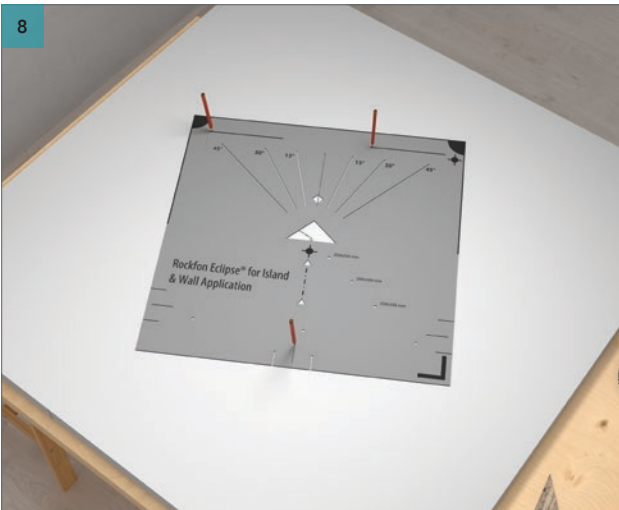

Legen Sie das Markierwerkzeug so an, dass die Gradlinie von Schritt 7, d. h. der Winkel, in dem das Wandpaneel hängen soll, perfekt an dem Punkt auf der Grundseite des Dreiecks des Markierwerkzeugs und der Position des Abstandhalters ausgerichtet ist. Siehe 8 - Detail.

8 – Detail

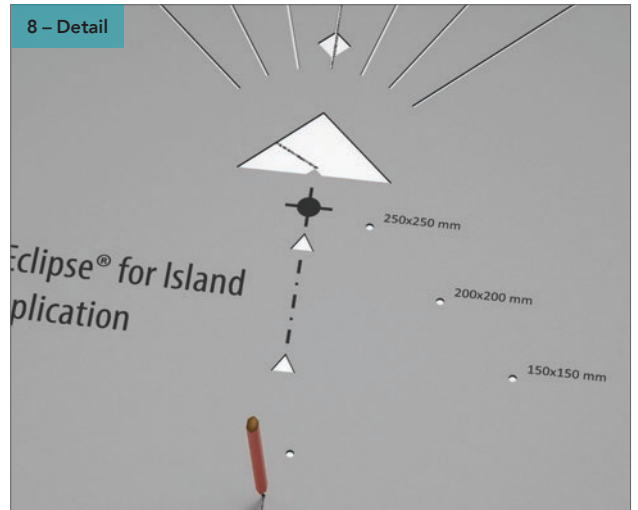

Der Punkt auf der Grundseite des Dreiecks sollte am Mittelpunkt Ihrer Markierung anliegen. Die Linie, die den Winkel markiert, sollte auf der 0°-Linie des Markierwerkzeugs liegen.

8 – Ergebnis

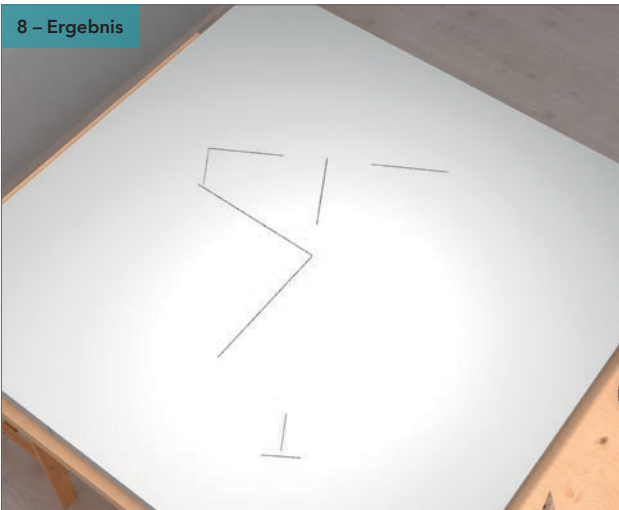

9

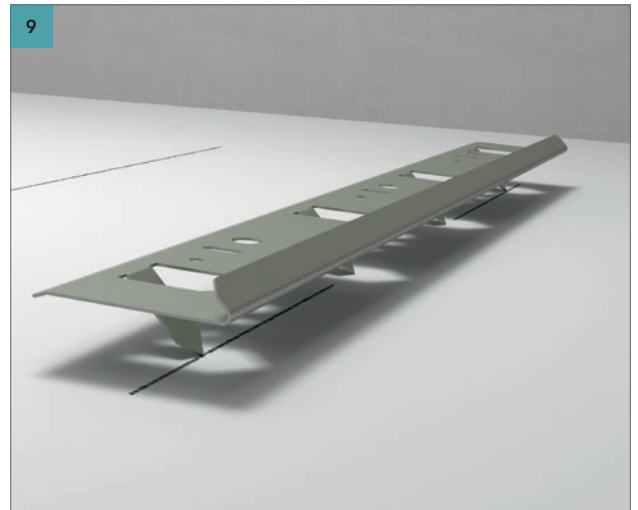

Stecken Sie die Plattenbefestigung in das Wandpaneel. Siehe 9 - Ergebnis.

2. QUADRAT / SECHSECK GENEIGT

9 – Ergebnis

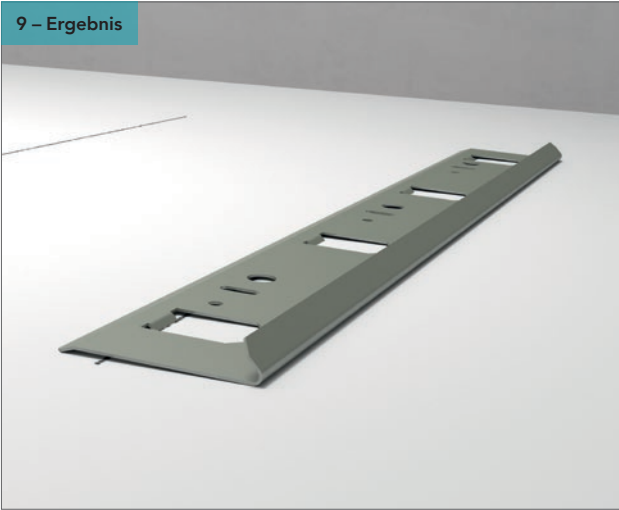

9 – Ergebnis

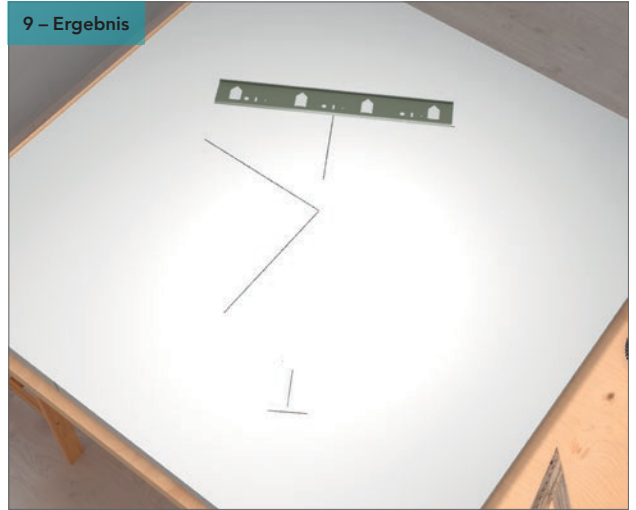

10

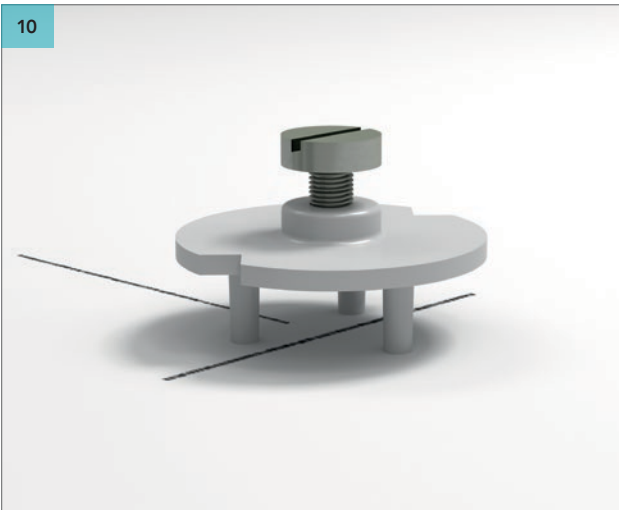

10 – Ergebnis

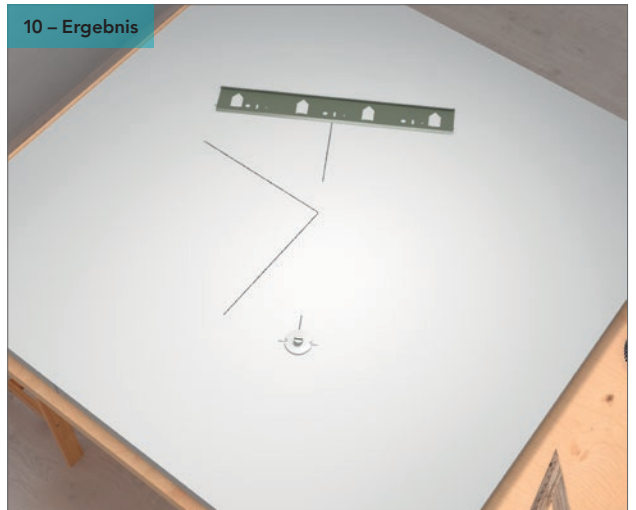

Stecken Sie den Abstandhalter auf der Rückseite des Wandpaneels ein.
Siehe 10 - Ergebnis.

11



11 – Detail



Legen Sie Ihr Rockfon Eclipse-Wandpaneel auf das Wand-Befestigungsprofil auf und stellen Sie den Abstandhalter ein, bis das Eclipse-Wandpaneel gerade ausgerichtet ist. Siehe 11 - Detail.

3. RECHTECK

(1760 x 1160 mm + 2360 x 1160 mm)

1 – 1760 x 1160

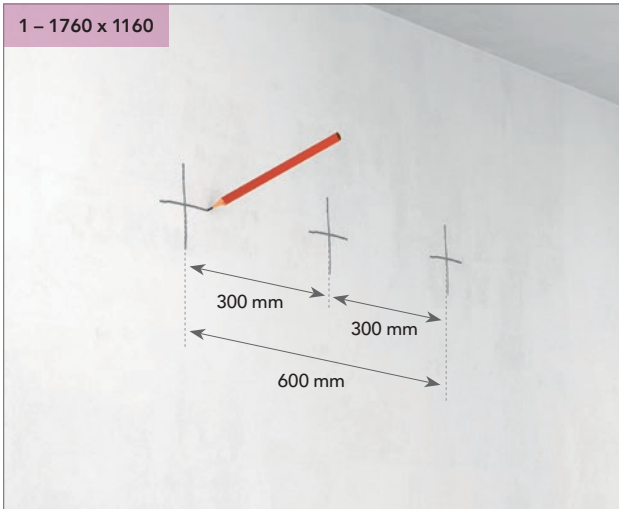

Kennzeichnen Sie an der Wand mit einem Kreuz den Mittelpunkt Ihres Rockfon Eclipse-Wandpanels. Zeichnen Sie in einem Abstand von 300 mm auf beiden Seiten vom Mittelpunkt ein Kreuz an. Achten Sie darauf, dass die oberen Linien der Kreuze +/- 30 cm betragen.

1 – 2360 x 1160

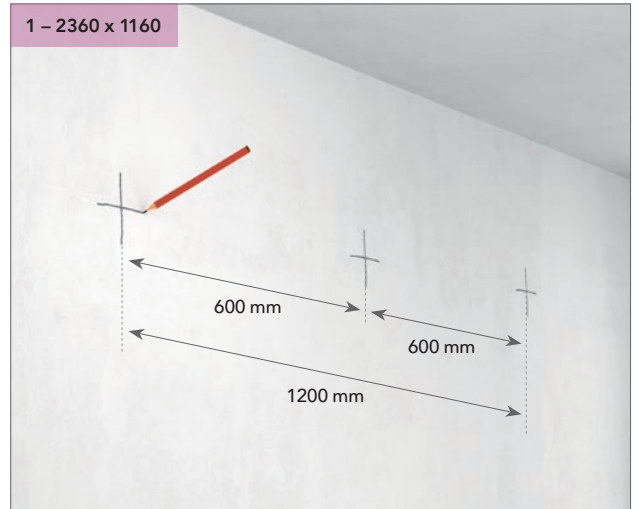

Kennzeichnen Sie an der Wand mit einem Kreuz den Mittelpunkt Ihres Rockfon Eclipse-Wandpanels. Zeichnen Sie in einem Abstand von 600 mm auf beiden Seiten vom Mittelpunkt ein Kreuz an. Achten Sie darauf, dass die oberen Linien der Kreuze +/- 30 cm betragen.

2

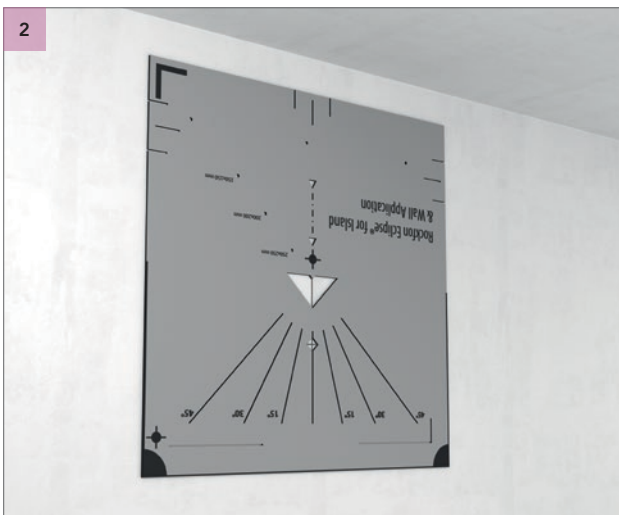

Legen Sie das Markierwerkzeug oberhalb der in Schritt 1 auf beiden Seiten des Mittelpunkts gezeichneten Kreuze an. Stellen Sie sicher, dass der Kreuzmittelpunkt mit der Mitte des rautenförmigen Ausschnitts übereinstimmt. Siehe 2 - Detail.

2 – Detail

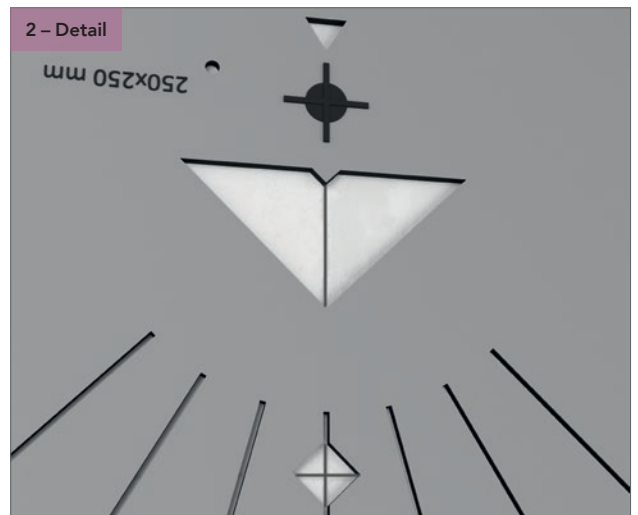

3

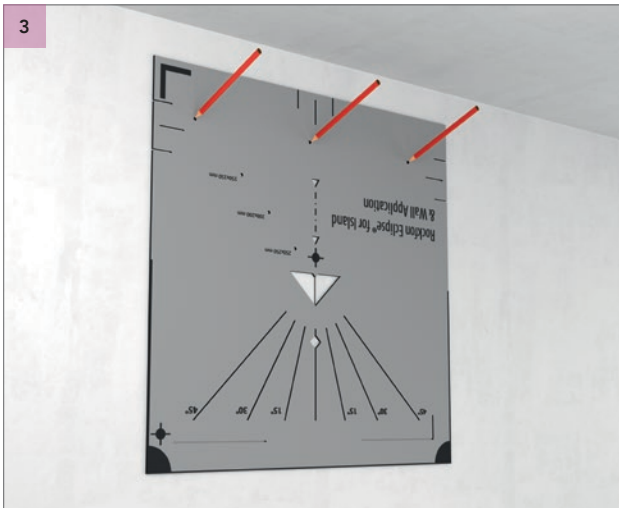

Markieren Sie die Bohrlöcher.

3. RECHTECK

(1760 x 1160 mm + 2360 x 1160 mm)

4 – 1760 x 1160



Bohren Sie die Löcher und bringen Sie das Wand-Befestigungsprofil an.

4 – 2360 x 1160



Bohren Sie die Löcher und bringen Sie das Wand-Befestigungsprofil an.

5

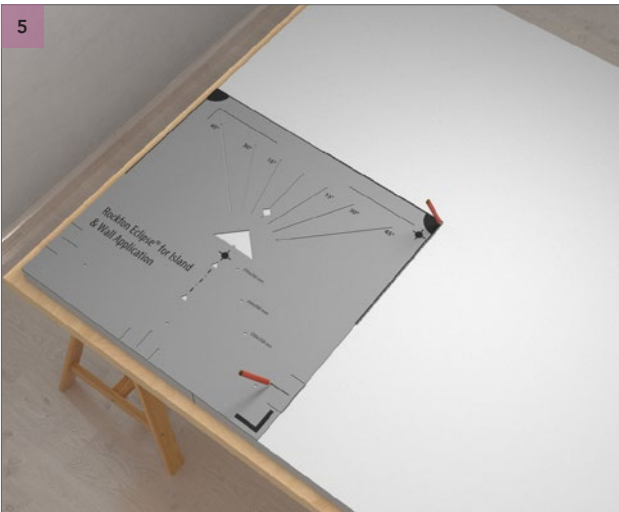

Legen Sie das Markierwerkzeug auf der Rückseite des Rockfon Eclipse-Wandpanels in der unteren linken Ecke an. Zeichnen Sie mithilfe der oberen rechten Ecke des Markierwerkzeugs und der Position des Abstandhalters mit einem Bleistift die Mittellinien an. Siehe 5 - Ergebnis.

5 – Ergebnis



5



Legen Sie das Markierwerkzeug auf der Rückseite des Rockfon Eclipse-Wandpanels in der unteren rechten Ecke an. Zeichnen Sie mithilfe der oberen linken Ecke des Markierwerkzeugs und der Position des Abstandhalters mit einem Bleistift die Mittellinien an.

3. RECHTECK (1760 x 1160 mm + 2360 x 1160 mm)

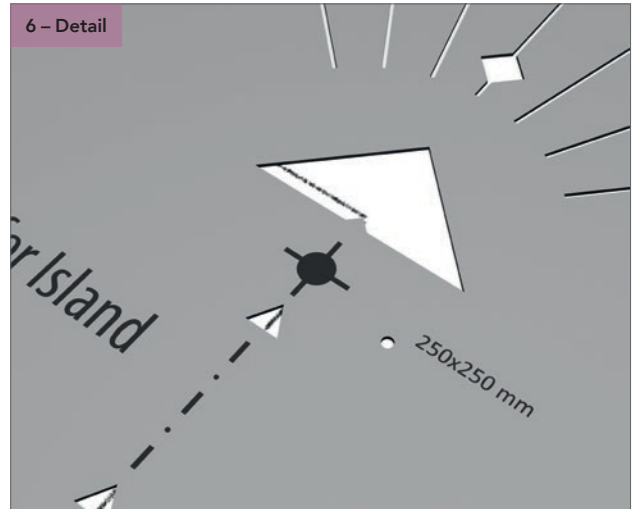
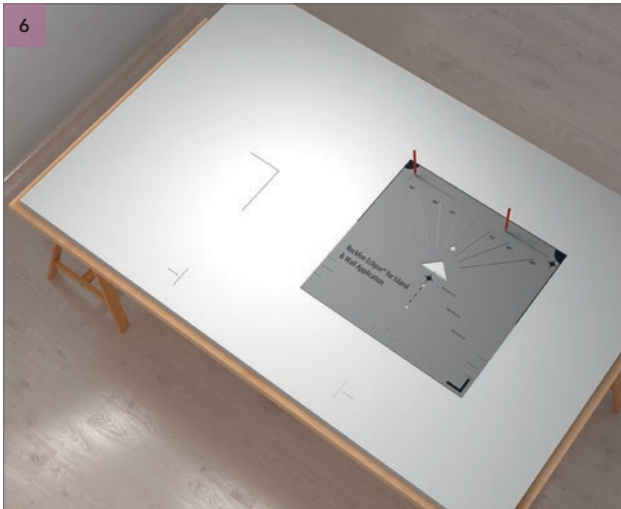

Legen Sie das Markierwerkzeug so an, dass die in Schritt 5 gezeichneten Mittellinien perfekt an dem Punkt auf der Grundseite des Dreiecks des Markierwerkzeugs ausgerichtet sind. Siehe 6 - Detail.



Markieren Sie, wo die Plattenbefestigung eingesteckt werden muss. Tun Sie dies sowohl auf der rechten als auch auf der linken Seite des Wandpaneels. Siehe 7 - Ergebnis.

Wiederholen Sie jetzt Schritte 5 bis 7 für die untere rechte Ecke.

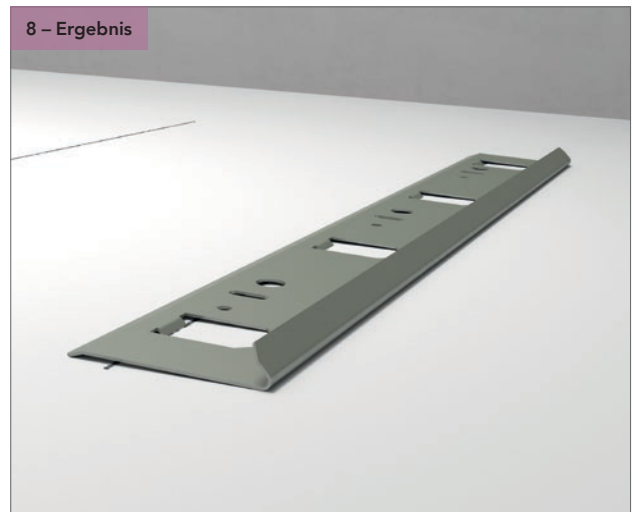
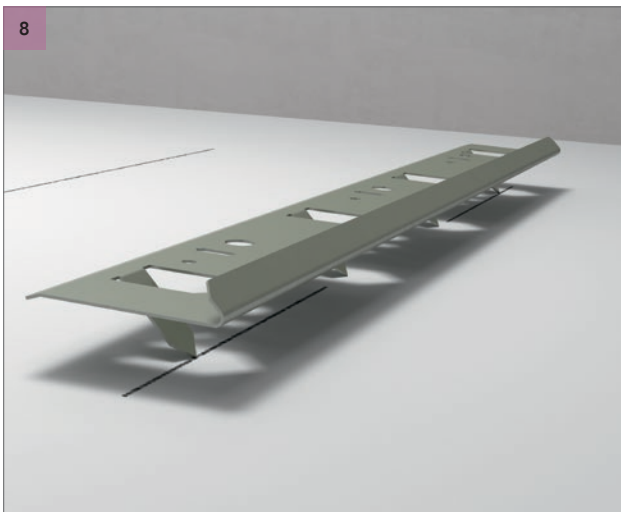

Stecken Sie die Plattenbefestigungen in das Wandpaneel. Siehe 8 - Ergebnis.

3. RECHTECK

(1760 x 1160 mm + 2360 x 1160 mm)

8 – Ergebnis

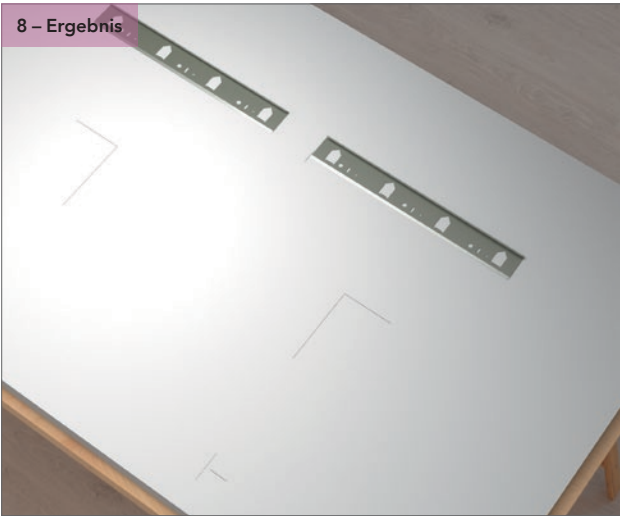

9

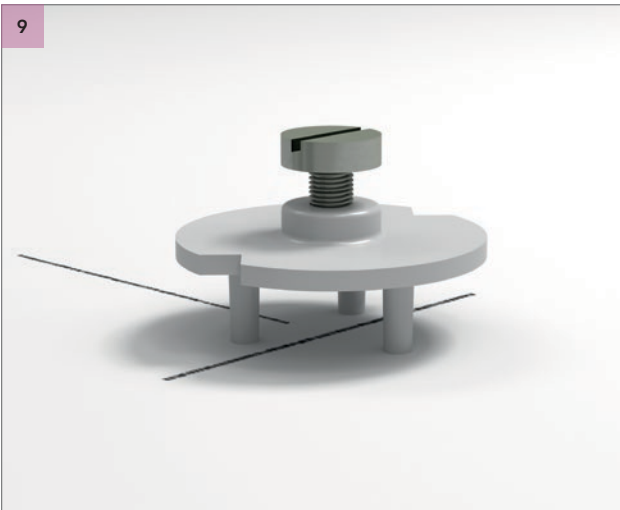

9 – Ergebnis



Stecken Sie die Abstandhalter auf der Rückseite des Wandpaneels ein. Siehe 9 - Ergebnis.

10



10 – Detail



Legen Sie Ihr Rockfon Eclipse-Wandpaneel auf das Wand-Befestigungsprofil auf und stellen Sie den Abstandhalter ein, bis das Eclipse-Wandpaneel gerade ausgerichtet ist. Siehe 10 - Detail.

4. KREIS (800 MM)

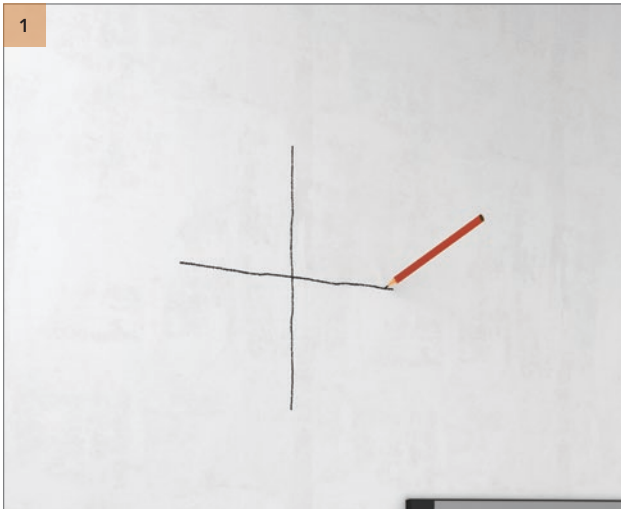

Kennzeichnen Sie an der Wand mit einem Kreuz den Mittelpunkt Ihres Rockfon Eclipse-Wandpanels. Achten Sie darauf, dass die obere Linie des Kreuzes +/- 30 cm beträgt.

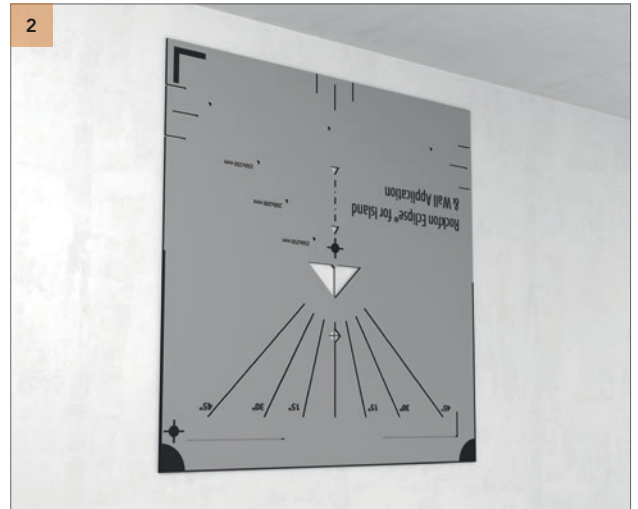

Legen Sie das Markierwerkzeug oberhalb des in Schritt 1 gezeichneten Kreuzes an. Stellen Sie sicher, dass der Kreuzmittelpunkt mit der Mitte des rautenförmigen Ausschnitts übereinstimmt. Siehe 2 - Detail.

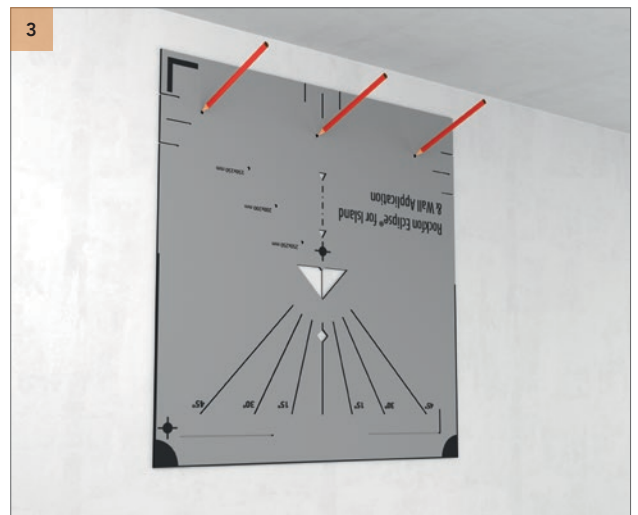
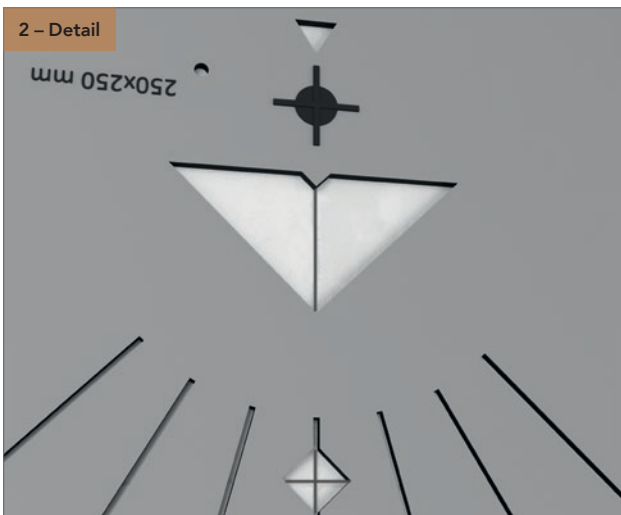

Markieren Sie die Bohrlöcher.



Bohren Sie die Löcher und bringen Sie das Wand-Befestigungsprofil an.

4. KREIS (800 MM)

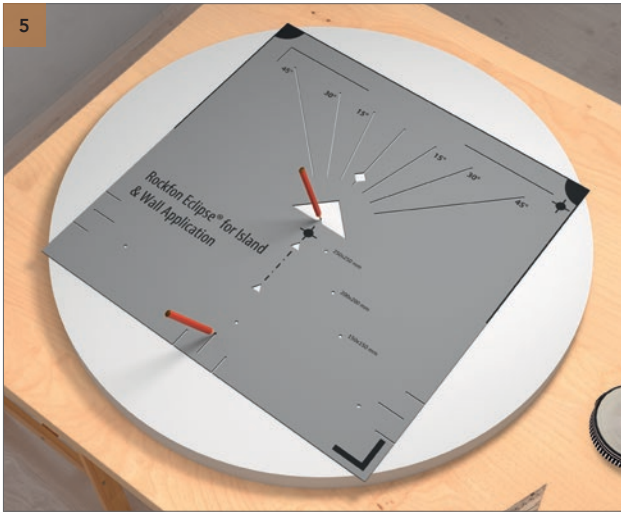

Legen Sie das Markierwerkzeug auf der Rückseite des Wandpanels an und markieren Sie mit einem Bleistift die Grundseite des Dreiecks und die Position des Abstandhalters. Siehe 5 - Ergebnis.

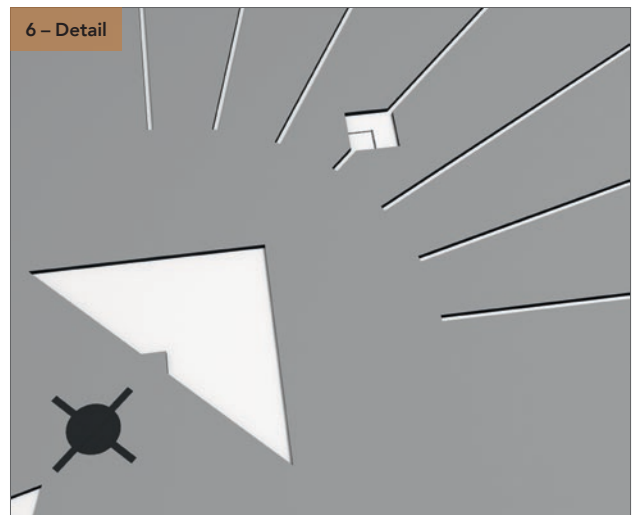

Legen Sie das Markierwerkzeug so an, dass die in Schritt 5 an der Grundseite des Dreiecks des Markierwerkzeugs gezeichneten Linien perfekt an dem rautenförmigen Ausschnitt ausgerichtet sind. Siehe 6 - Detail.

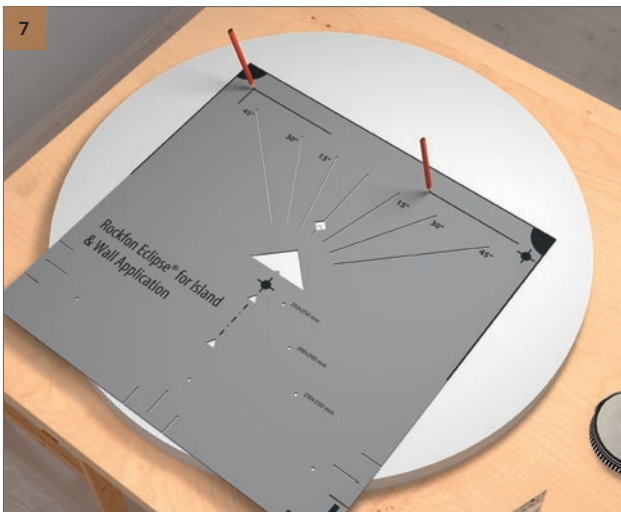

Markieren Sie, wo die Plattenbefestigung eingesteckt werden muss. Siehe 7 - Ergebnis.

4. KREIS (800 MM)

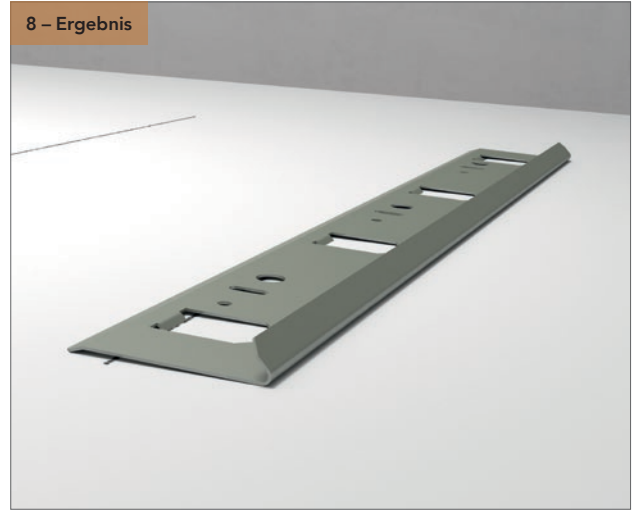
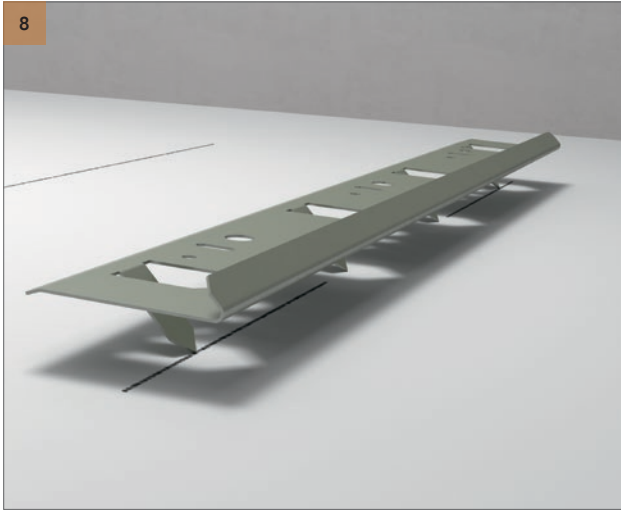

Stecken Sie die Plattenbefestigung in das Wandpaneel. Siehe 8 - Ergebnis.



4. KREIS (800 MM)

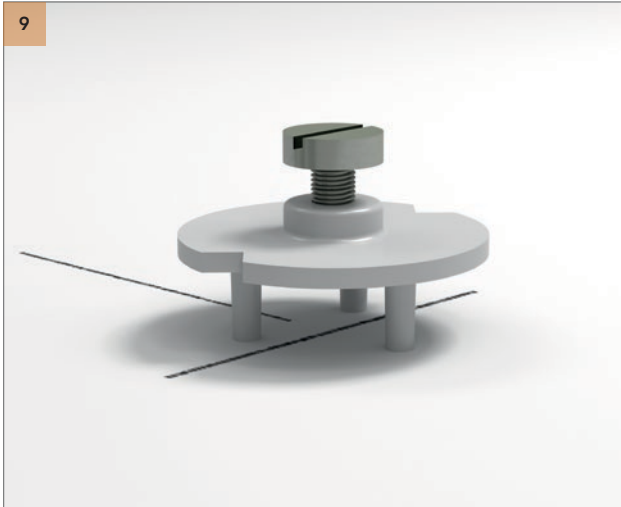

Stecken Sie den Abstandhalter auf der Rückseite des Wandpaneels ein.
Siehe 9 - Detail.

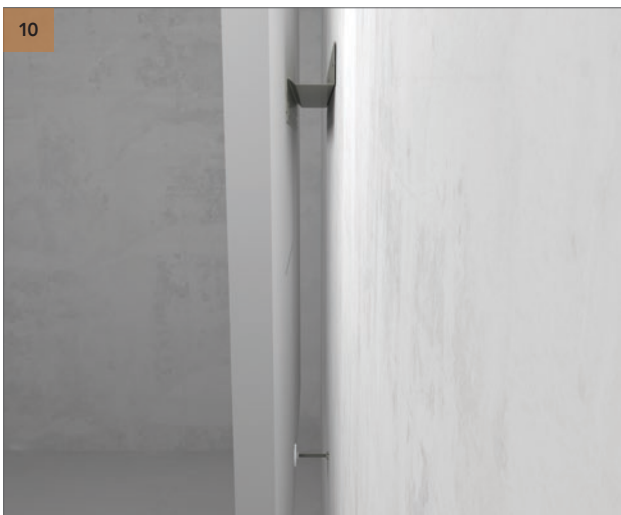

Legen Sie Ihr Rockfon Eclipse-Wandpaneel auf das Wand-Befestigungsprofil auf und stellen Sie den Abstandhalter ein, bis das Eclipse-Wandpaneel gerade ausgerichtet ist.



5. KREIS (1160 MM)

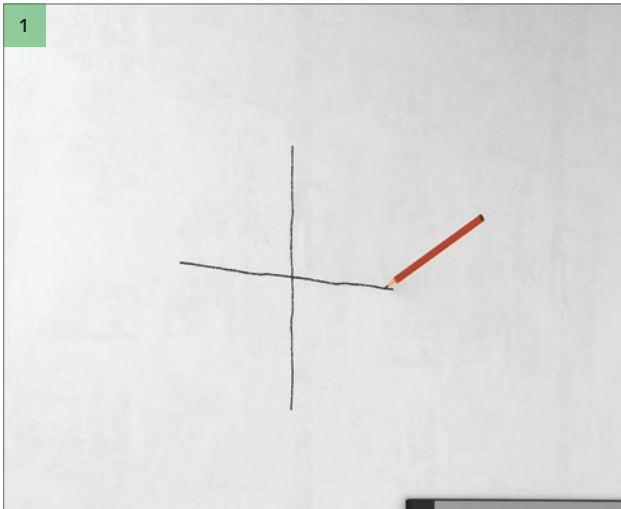

1
Kennzeichnen Sie an der Wand mit einem Kreuz die Stelle, wo Sie Ihr Rockfon Eclipse-Wandpaneel anbringen möchten. Achten Sie darauf, dass die obere Linie des Kreuzes +/- 30 cm beträgt.

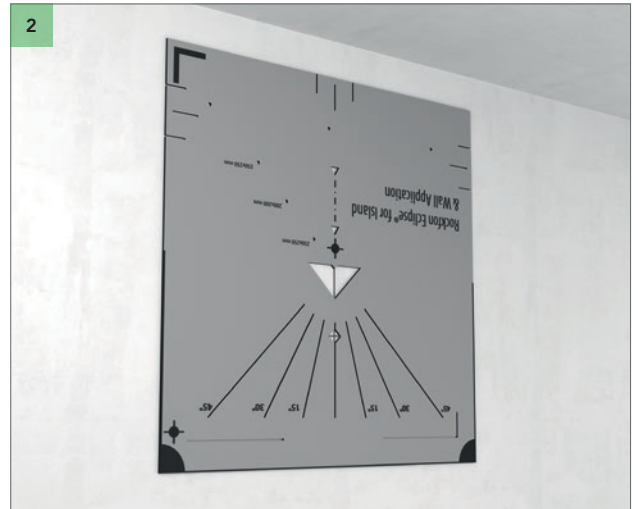

2
Legen Sie das Markierwerkzeug oberhalb des in Schritt 1 gezeichneten Kreuzes an. Stellen Sie sicher, dass der Kreuzmittelpunkt mit der Mitte des rautenförmigen Ausschnitts übereinstimmt. Siehe 2 - Detail.

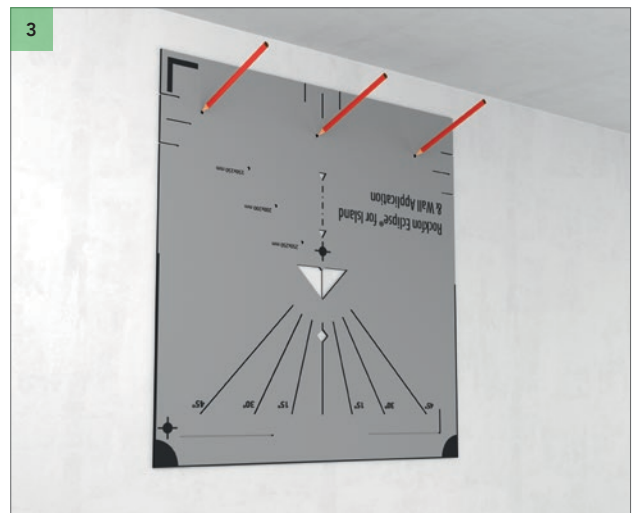
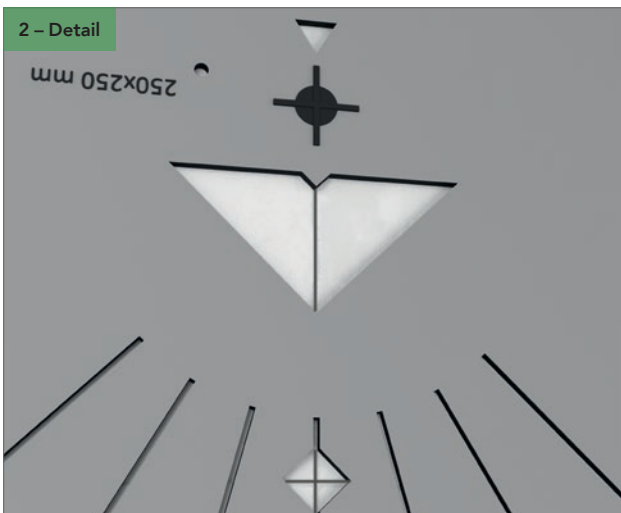

3
Markieren Sie die Bohrlöcher.



4
Bohren Sie die Löcher und bringen Sie die Wandbefestigung an.

5. KREIS (1160 MM)

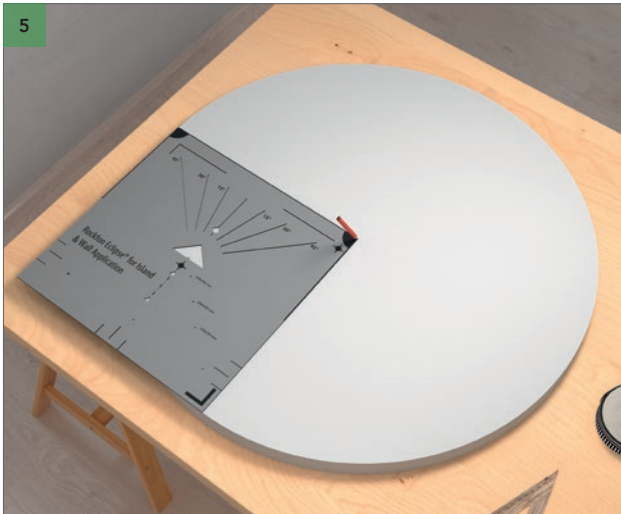

5



5 – Ergebnis

Legen Sie das Markierwerkzeug so an, dass die obere linke und die untere rechte Ecke auf der Rückseite des Rockfon Eclipse-Wandpanels am Kreisrand anliegen. Zeichnen Sie mithilfe der Ecke des Markierwerkzeugs mit einem Bleistift die Mittellinien an. Siehe 5 - Ergebnis.



6

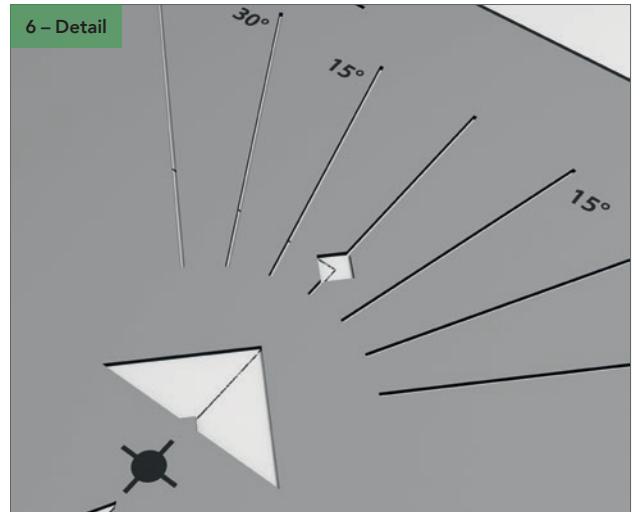

6 – Detail

Legen Sie das Markierwerkzeug so an, dass die in Schritt 5 gezeichneten Mittellinien perfekt an dem Punkt auf der Grundseite des Dreiecks des Markierwerkzeugs ausgerichtet sind und markieren Sie die Position des Abstandhalters. Siehe 6 - Detail.

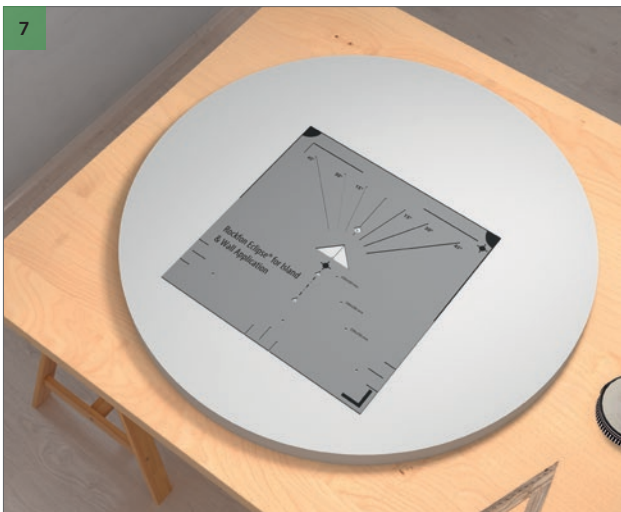

7

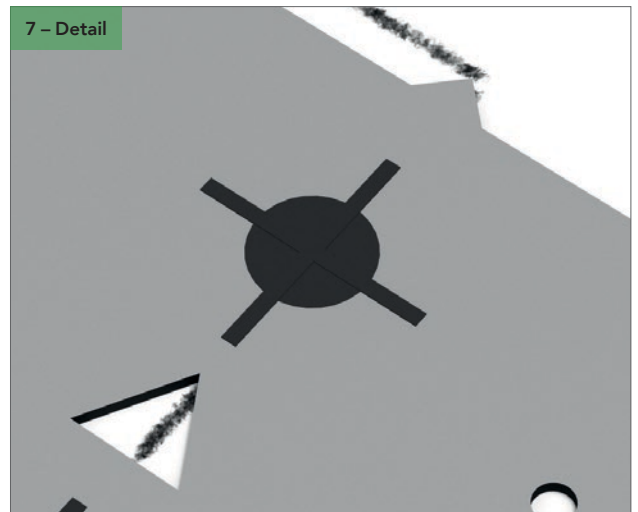

7 – Detail

Markieren Sie, wo die Plattenbefestigung eingesteckt werden muss. Siehe 7 - Detail.

Der Punkt auf der Grundseite des Dreiecks sollte am Mittelpunkt Ihrer Markierung anliegen. Die Linie, die den Winkel markiert, sollte auf der 0°-Linie des Markierwerkzeugs liegen.

5. KREIS (1160 MM)

7 – Ergebnis



8

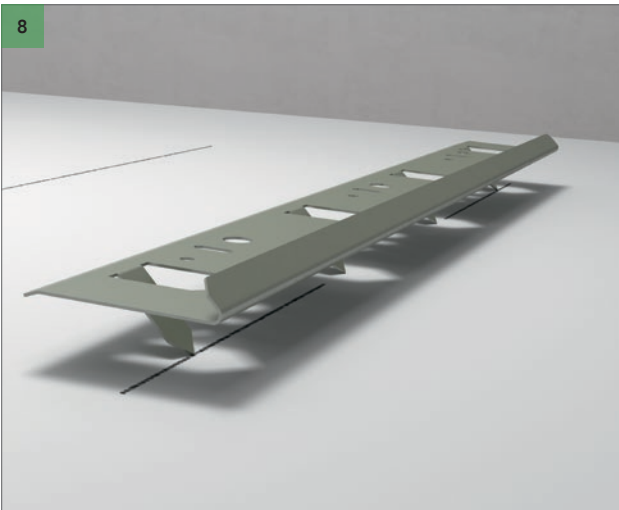

8 – Ergebnis

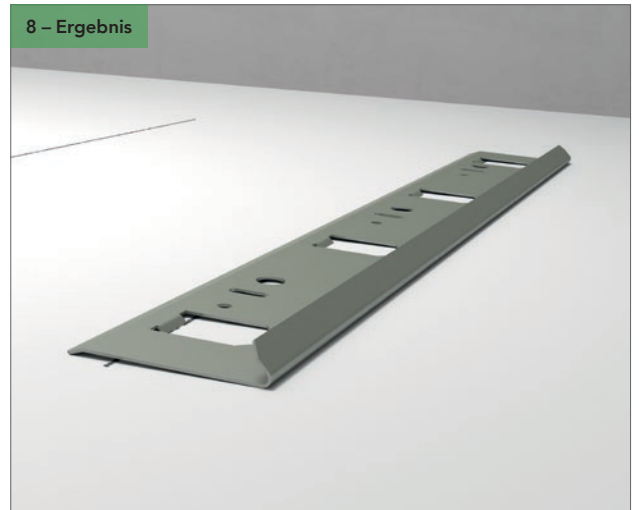

Stecken Sie die Plattenbefestigung in das Wandpaneel. Siehe 8 - Ergebnis.

8 – Ergebnis



5. KREIS (1160 MM)

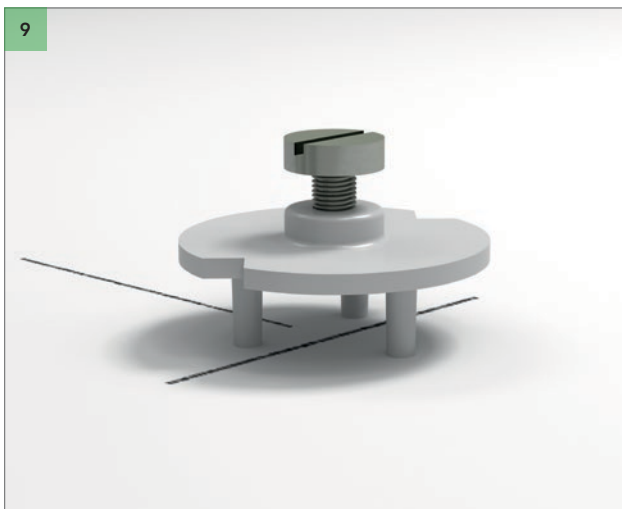

Stecken Sie den Abstandhalter auf der Rückseite des Wandpaneels ein. Siehe 9 - Ergebnis.



Legen Sie Ihr Rockfon Eclipse-Wandpaneel auf das Wand-Befestigungsprofil auf und stellen Sie den Abstandhalter ein, bis das Eclipse-Wandpaneel gerade ausgerichtet ist.



6. TRIANGLE

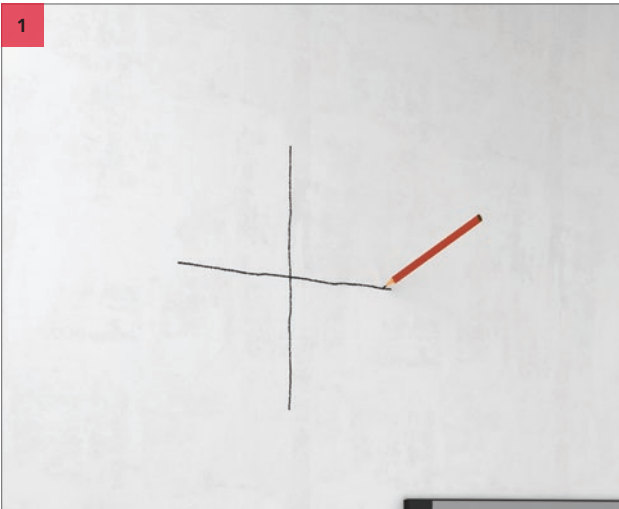

1
Kennzeichnen Sie an der Wand mit einem Kreuz die Stelle, wo Sie Ihr Rockfon Eclipse-Wandpaneel anbringen möchten. Achten Sie darauf, dass die obere Linie des Kreuzes +/- 30cm beträgt.

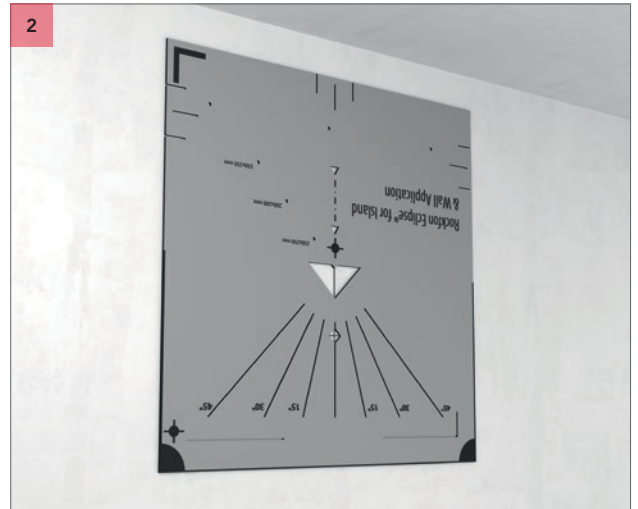

2
Legen Sie das Markierwerkzeug oberhalb des in Schritt 1 gezeichneten Kreuzes an. Stellen Sie sicher, dass der Kreuzmittelpunkt mit der Mitte des rautenförmigen Ausschnitts übereinstimmt. Siehe 2 - Detail.

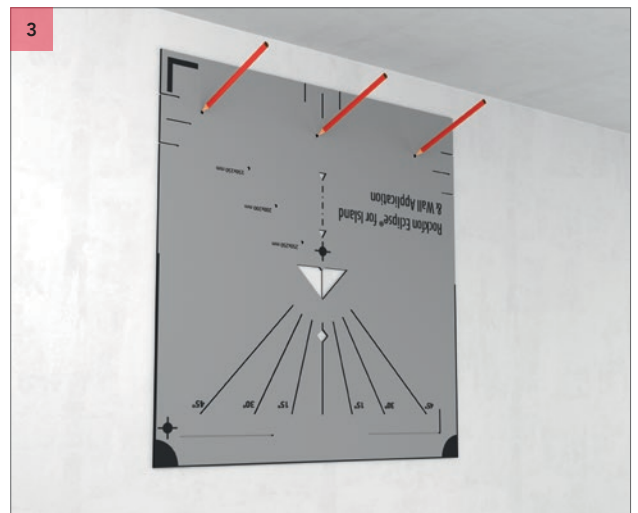
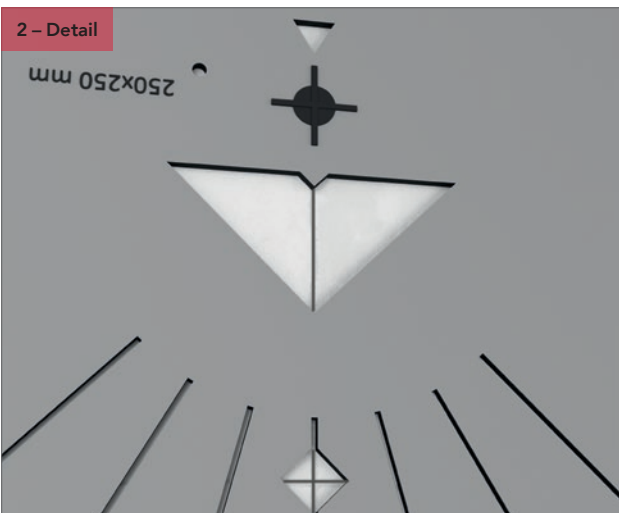

3
Markieren Sie die Bohrlöcher.



4
Bohren Sie die Löcher und bringen Sie die Wandbefestigung an.

6. TRIANGLE

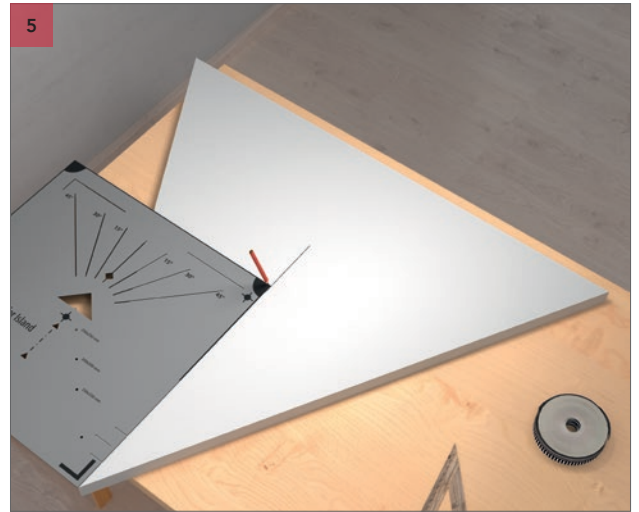
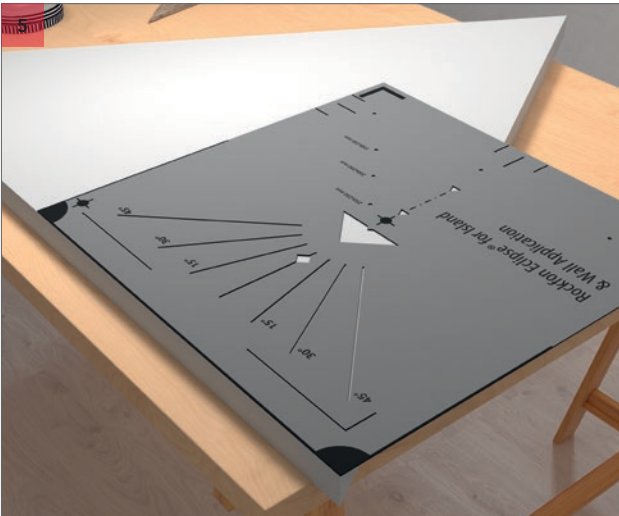

Legen Sie das Markierwerkzeug auf der Rückseite der Eclipse-Platte in der unteren Ecke an und zeichnen Sie die Mittellinien mithilfe der Ecke des Markierwerkzeugs an. Siehe 5 - Ergebnis.

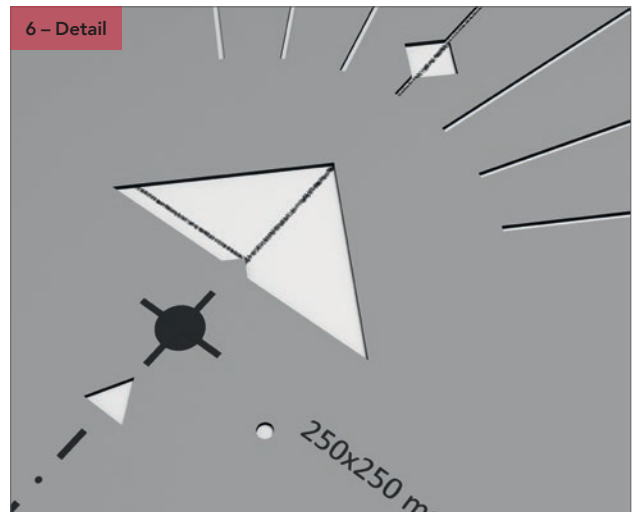

Legen Sie das Markierwerkzeug so an, dass die in Schritt 5 gezeichneten Mittellinien perfekt an dem Punkt auf der Grundseite des Dreiecks des Markierwerkzeugs ausgerichtet sind. Siehe 6 - Detail.

6. TRIANGLE

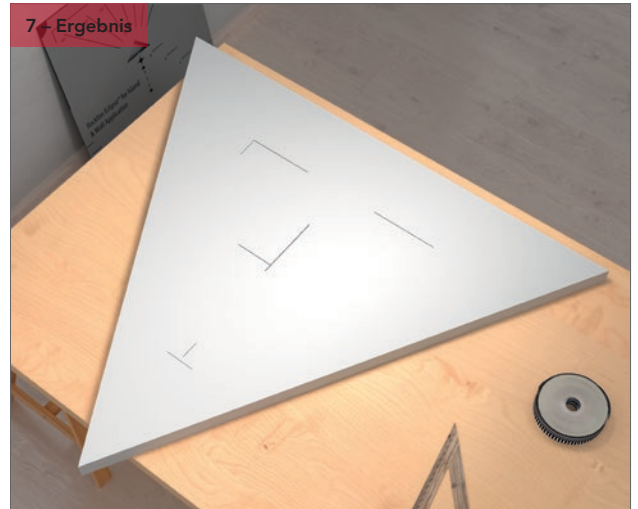
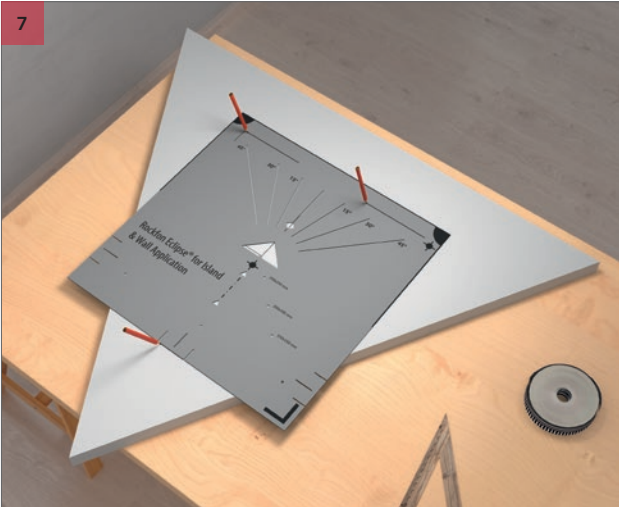

Markieren Sie, wo die Plattenbefestigung eingesteckt werden muss, sowie die Position des Abstandhalters. Siehe 7 - Ergebnis.

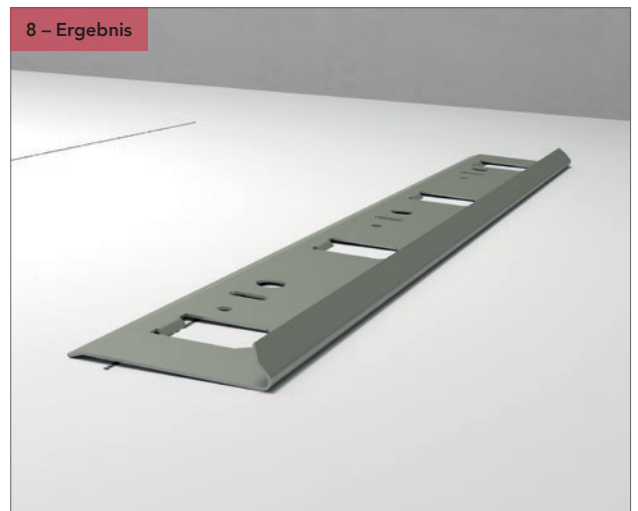
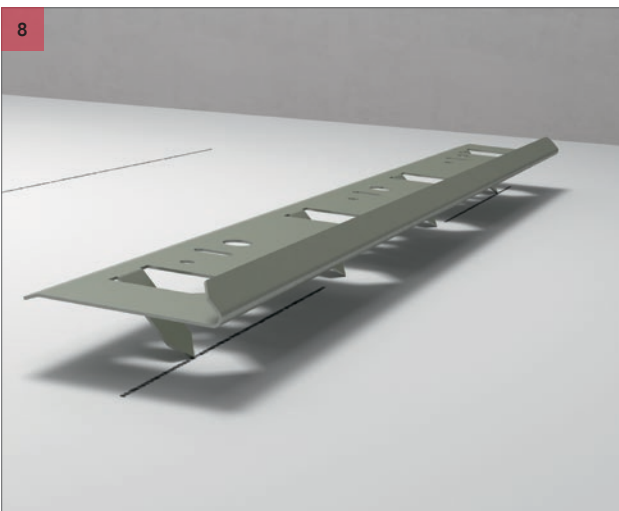

Stecken Sie die Plattenbefestigung in das Wandpaneel. Siehe 8 - Ergebnis.



6. TRIANGLE

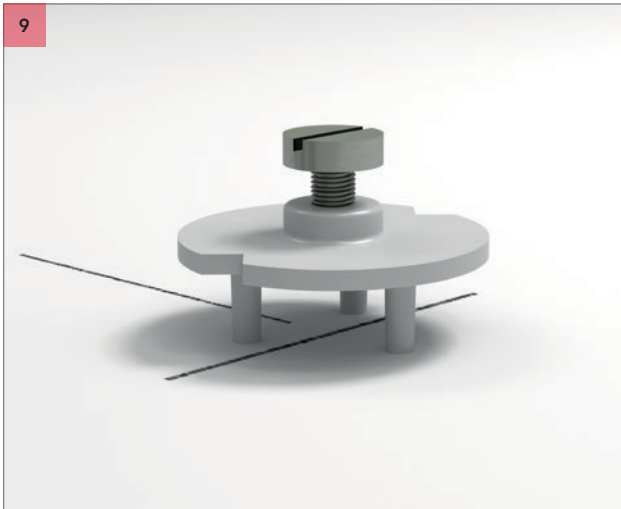

9 Stecken Sie den Abstandhalter auf der Rückseite des Wandpaneels ein. Siehe 9 - Ergebnis.

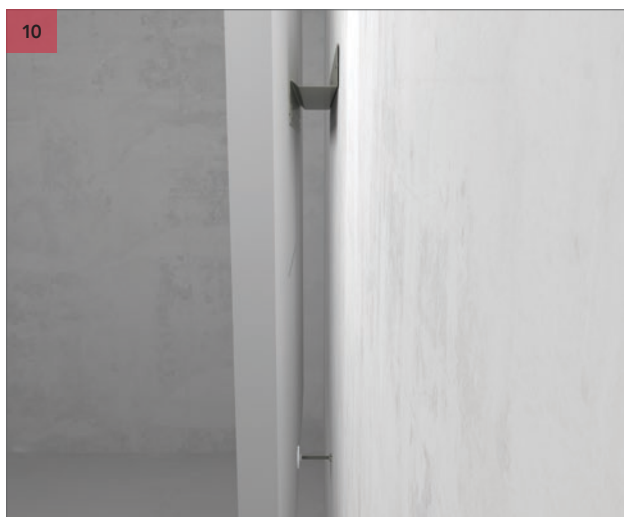

10 Legen Sie Ihr Rockfon Eclipse-Wandpaneel auf das Wand-Befestigungsprofil auf und stellen Sie den Abstandhalter ein, bis das Eclipse-Wandpaneel gerade ausgerichtet ist.



7. OVAL

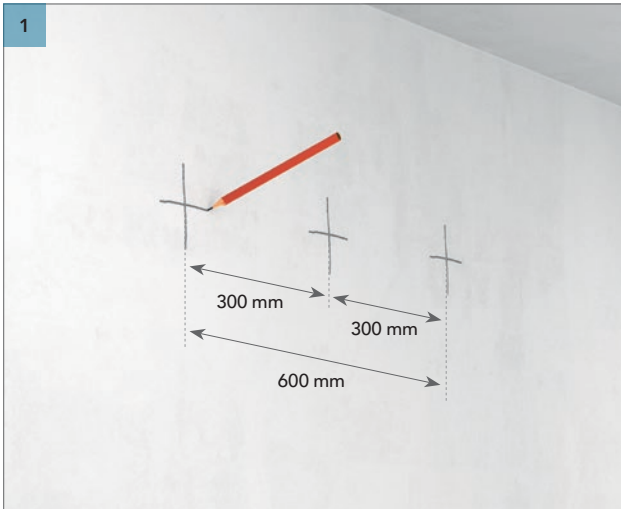

Kennzeichnen Sie an der Wand mit einem Kreuz den Mittelpunkt Ihres Rockfon Eclipse-Wandpanels. Zeichnen Sie in einem Abstand von 300 mm auf beiden Seiten vom Mittelpunkt ein Kreuz an. Achten Sie darauf, dass die oberen Linien der Kreuze +/- 30 cm betragen.

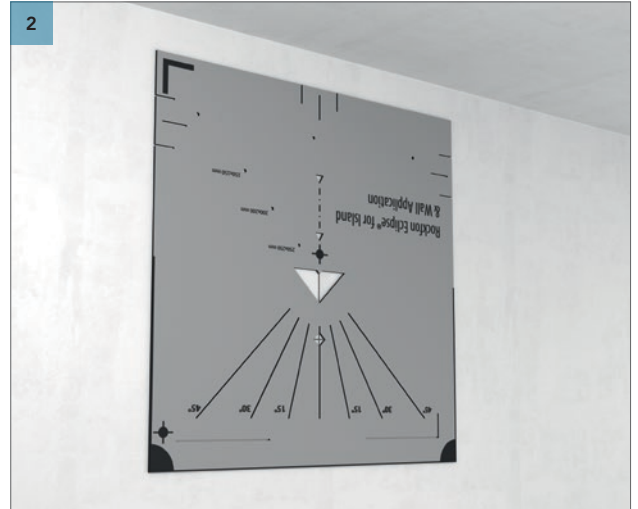

Legen Sie das Markierwerkzeug oberhalb der in Schritt 1 auf beiden Seiten des Mittelpunkts gezeichneten Kreuze an. Stellen Sie sicher, dass der Kreuzmittenpunkt mit der Mitte des rautenförmigen Ausschnitts übereinstimmt. Siehe 2 - Detail.

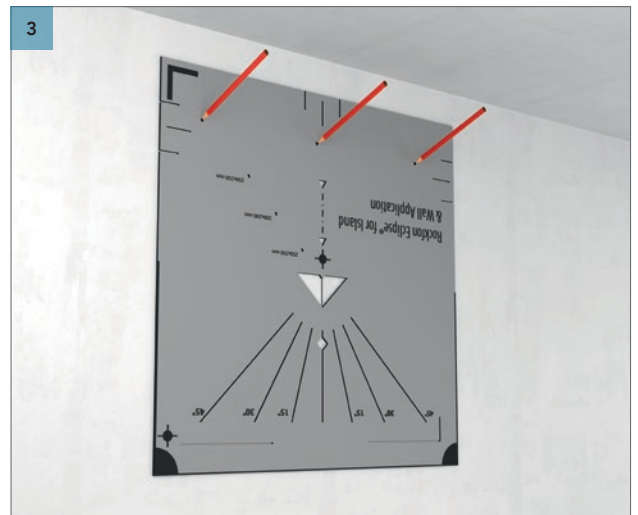
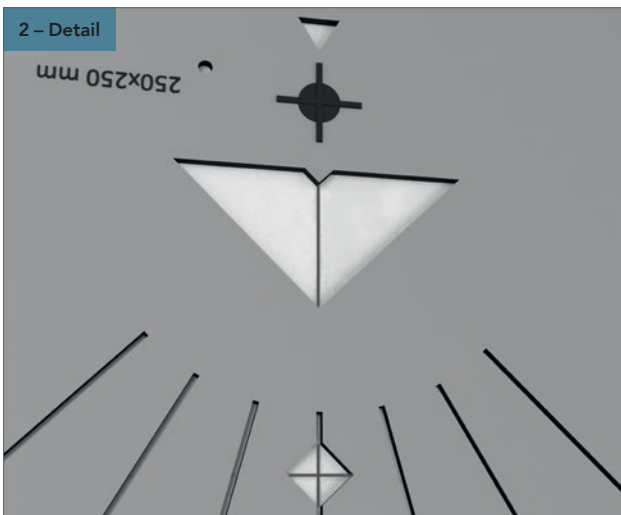

Markieren Sie die Bohrlöcher.



Bohren Sie die Löcher und bringen Sie das Wand-Befestigungsprofil an.

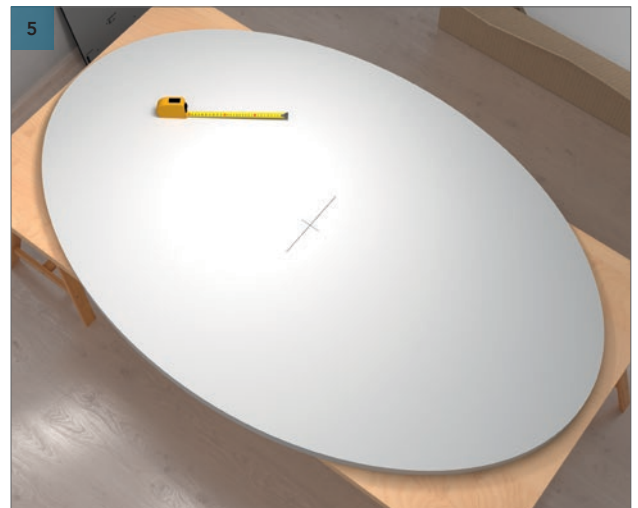

Bestimmen Sie den Mittelpunkt des Ovals.

7. OVAL

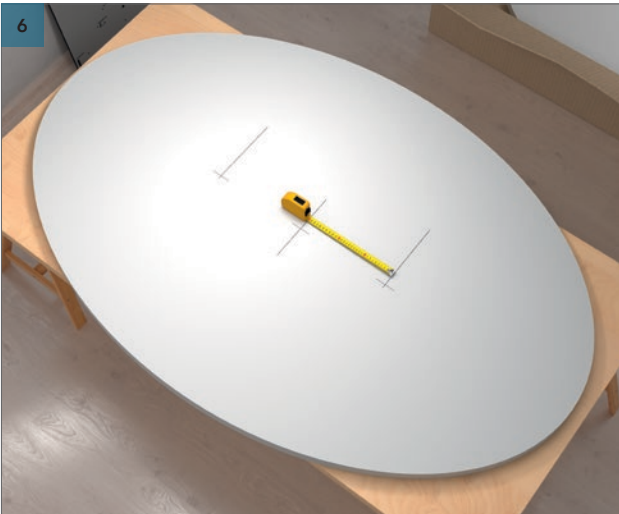

Messen Sie horizontal links und rechts vom Mittelkreuz 300 mm ab und kennzeichnen Sie die Stellen.

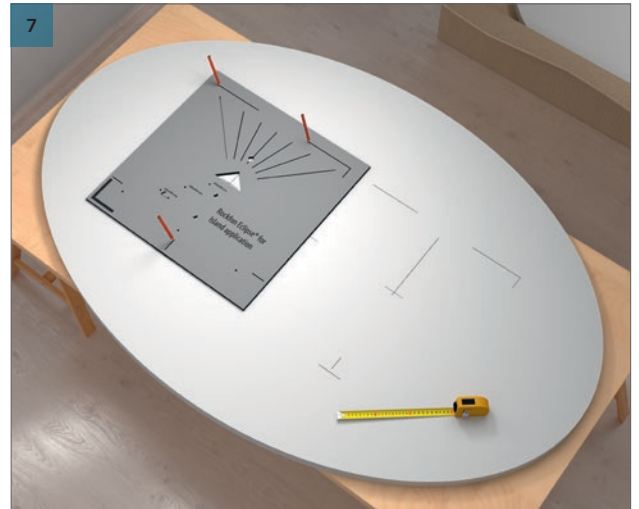

Markieren Sie, wo die Plattenbefestigung eingesteckt werden muss, sowie die Position des Abstandhalters. Tun Sie dies sowohl auf der rechten als auch auf der linken Seite des Wandpaneels.

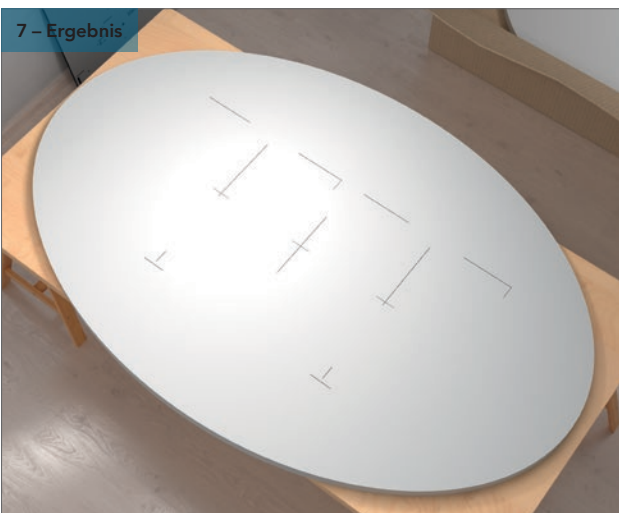

7 - Ergebnis

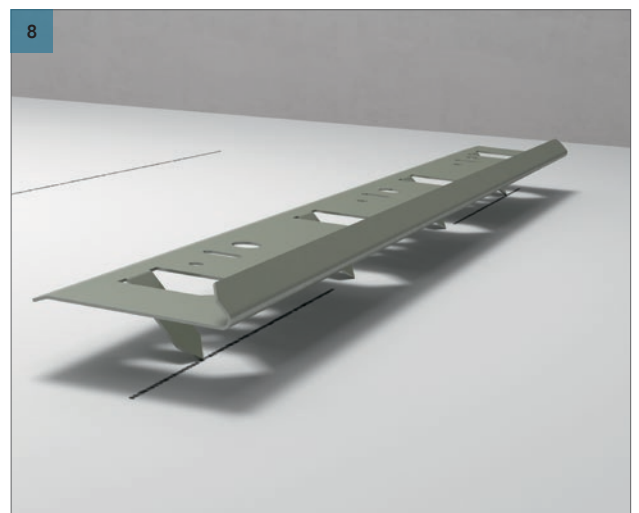

Stecken Sie die Plattenbefestigungen in das Wandpaneel. Siehe 8 - Ergebnis.

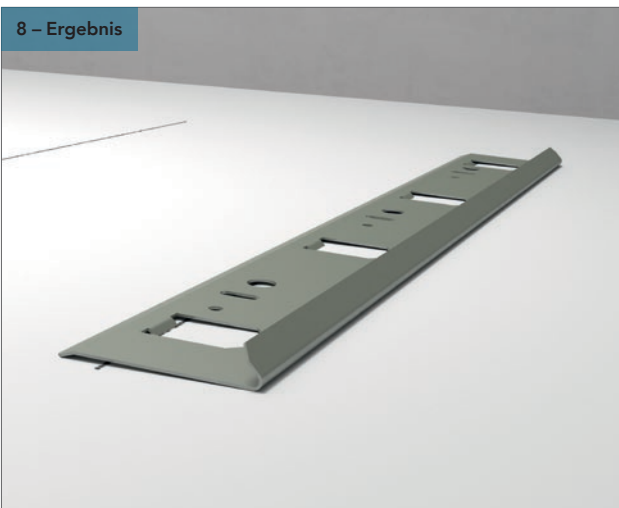

8 - Ergebnis

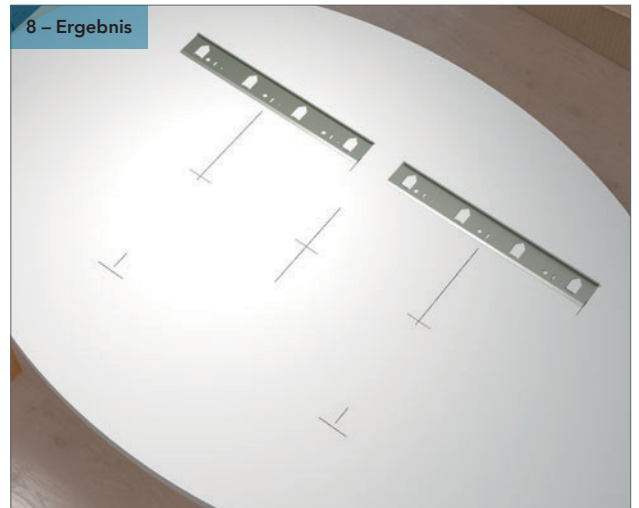

8 - Ergebnis

7. OVAL

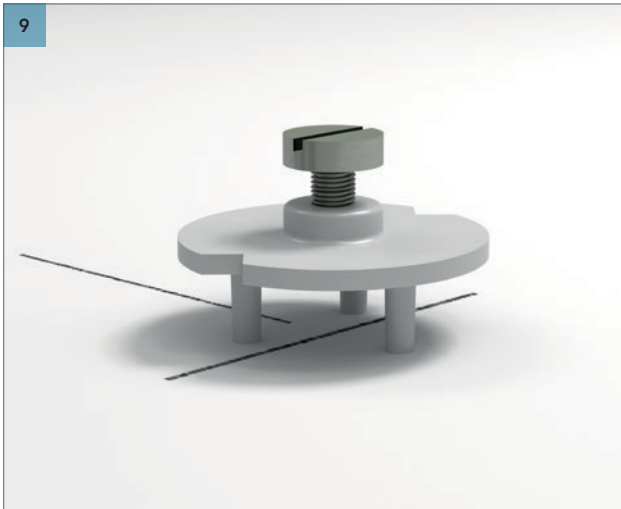

Stecken Sie die Abstandhalter auf der Rückseite des Wandpaneels ein. Siehe 9 - Ergebnis.

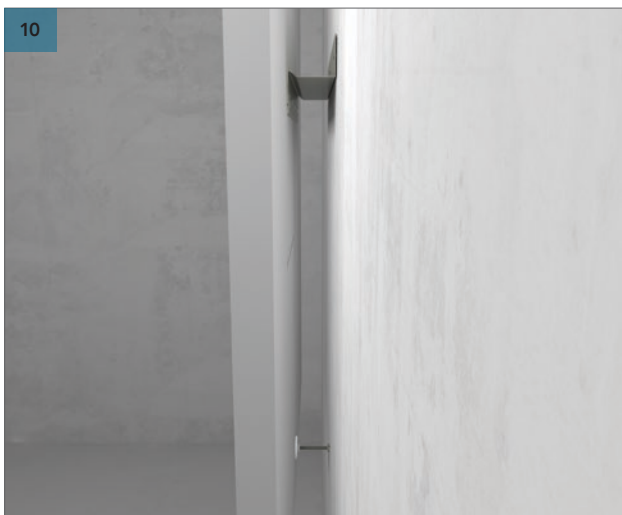
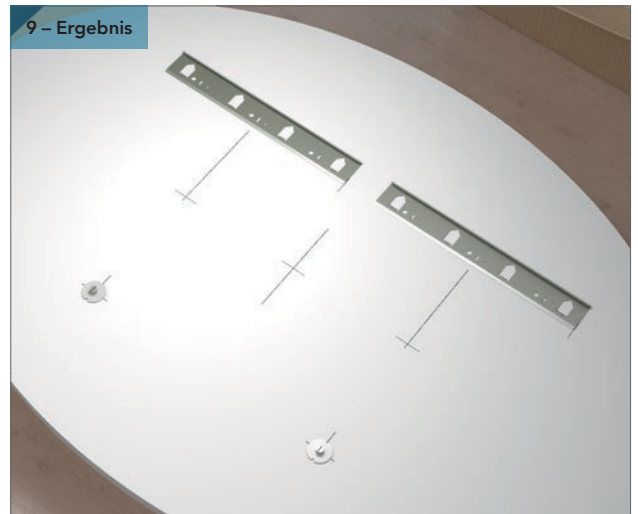

Legen Sie Ihr Rockfon Eclipse-Wandpaneel auf das Wand-Befestigungsprofil auf und stellen Sie den Abstandhalter ein, bis das Eclipse-Wandpaneel gerade ausgerichtet ist. Siehe 10 - Detail.



8. FREIFORM

Für die Befestigung der Freiform des Rockfon Eclipse-Wandpaneels kontaktieren Sie bitte Rockfon.

Werkzeuge

Rockfon hat spezielle Werkzeuge entwickelt, die auf www.rockfon.de verfügbar sind.



Besuchen Sie unsere CAD Bibliothek und BIM Portal für Ihre Projektentwicklung.



Generieren Sie auf unserer Webseite Ausschreibungstexte zu unseren Produkten.



Entdecken Sie unsere umfangreiche Bibliothek an Referenzprojekten auf unserer Webseite.

Rockfon® ist eine eingetragene
Marke der ROCKWOOL Gruppe.

08.2018 | Alle aufgeführten Farbcodes basieren auf dem NCS - Natural Colour System®, eingetragenes und verwendetes Warenzeichen von NCS Colour AB, Stockholm 2012 oder dem RAL-Farbsystem. Der Hersteller behält sich Änderungen im Produktportfolio und in der Produkttechnologie ohne vorherige Ankündigung vor. Rockfon übernimmt keine Verantwortung für Druckfehler.

Rockfon

(ROCKWOOL GmbH)
Baarerstraße 21
6300 Zug
Schweiz

T +41 (0)41 710 41 49
F +41 (0)41 710 31 75

info@rockfon.ch
www.rockfon.ch

