

SYSTEMBESCHREIBUNG

# Rockfon® System Eclipse Island™

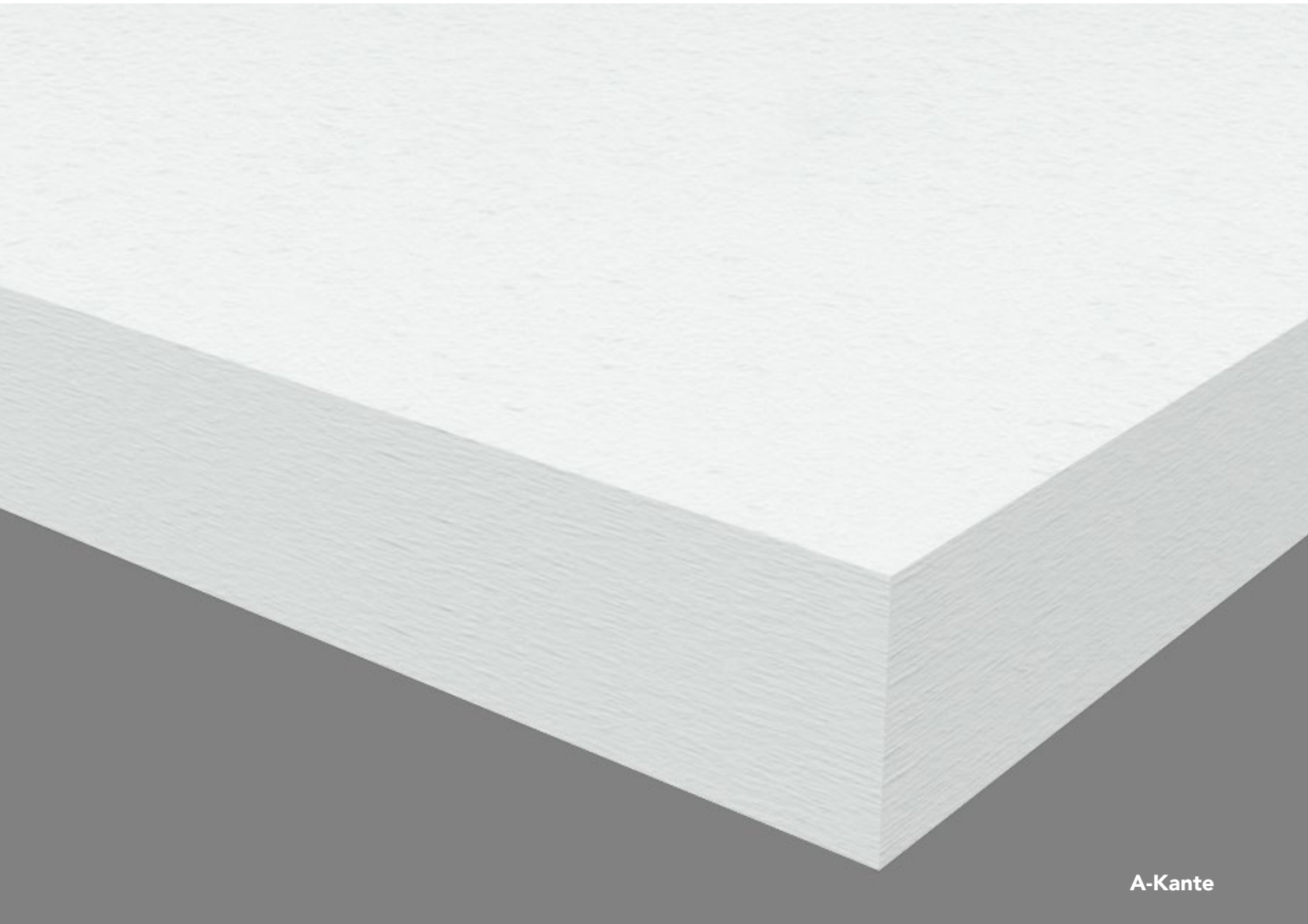

## Rahmenloses Akustikdeckensegel System

- Ideale Lösung für Räume, in denen abgehängte Deckensysteme aus technischen oder ästhetischen Gesichtspunkten nicht geeignet sind
- Perfekte Lösung zur Verbesserung der Raumakustik
- In diversen Formen und Farben erhältlich
- Schnelle und einfache Montage

**Sounds Beautiful**

## Beschreibung

Das **Rockfon System Eclipse Island** besteht aus einem rahmenlosen Akustikdeckensegel, das in einer Vielzahl geometrischer Formen sowie in drei Ausführungen erhältlich ist und standardmäßig über eine gerade, minimalistische, farbbeschichtete A-Kante verfügt. Rockfon Eclipse® hat eine glatte, tiefmatte und superweiß eingefärbte Vliesoberfläche, die antistatische Eigenschaften für eine längere Produktlebensdauer besitzt. Möchten Sie Ihrem Projekt Farbe hinzufügen, stehen Ihnen Rockfon Eclipse Colour mit seiner Auswahl an Standardfarben\* und Rockfon Eclipse Customised für nahezu jeden beliebigen NCS Farbcode zur Verfügung. Die Rückseite ist mit einem weißen Akustikvlies kaschiert.

Die Rockfon Eclipse kann unter eine vorhandene Rohdecke, T24-Unterkonstruktion oder Gipskartondecke montiert werden. Unter Verwendung des Spezialzubehörs ist eine Befestigung direkt an der Rohdecke ebenfalls möglich (Seite 12-14). Das Rockfon Eclipse Rechteck, 2360 x 1160 x 40, hat auf der Rückseite des Deckensegels zwei spezielle Aluminiumprofile, die für Stabilität während der Montage sorgen.

Dieses Akustiksystem eignet sich insbesondere für Räume und Gebäude, wo herkömmlich abgehängte Decken technisch ungeeignet (z. B. bei betonkernaktivierten Decken) oder diese unästhetisch sind. Es ist eine gute und flexible Lösung zur Verbesserung der Raumakustik in Bestandsgebäuden.

### Zu beachten

Aufgrund des Korrosionsrisikos des Abhangzubehörs, sollte das Rockfon System Eclipse Deckensegel nicht in Schwimmbädern oder im Außenbereich eingesetzt werden. Des Weiteren sollte es nicht in Bereichen mit Windlast oder Zugluft zum Einsatz kommen.

Rockfon rät davon ab, Eclipse Deckensegel auf Stoß zu montieren. Zwischen den Deckensegeln wird ein Mindestabstand von 4 mm empfohlen.

\* Die verfügbaren Farben finden Sie im Rockfon Eclipse Colour Datenblatt.

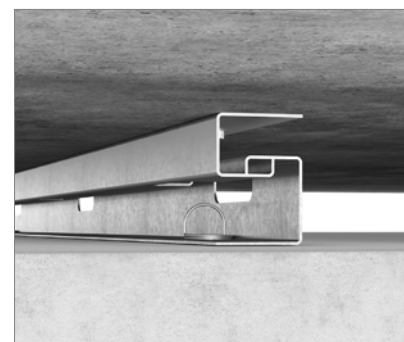

Die Direktbefestigung kann mithilfe eines Rockfon Eclipse Direktbefestigungssets erfolgen.



Der Rockfon Spiralanker ist im Lieferumfang der Abhangsets enthalten.

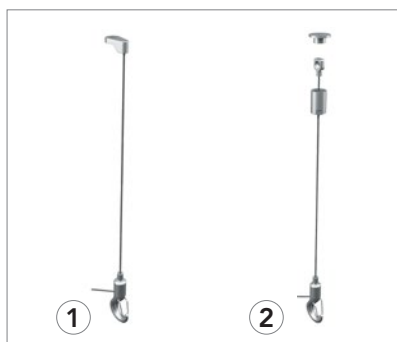



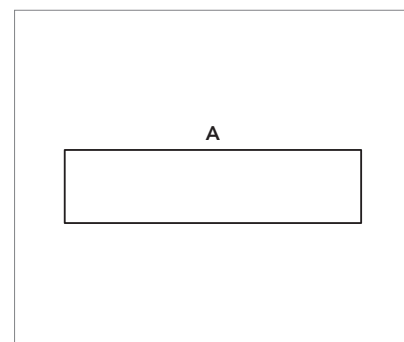



Rockfon hat zwei verschiedene Abhangsets mit 1500 mm verstellbarem Drahtseil und Haken zur sicheren Befestigung:  
1. Abhangset Klassik  
2. Abhangset Design

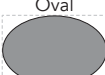

Gerade, minimalistische A-Kante mit Farbbeschichtung.

## Systemkomponenten

Rockfon Eclipse			
Formen	Abmessungen (mm)	Gewicht (kg/Einheit)	MA* (mm)
Quadrat 	1160 x 1160 x 40**	9,0	15 150
Rechteck 	1760 x 1160 x 40 2360 x 1160 x 40***	13,0 17,0	150 150
Kreis 	800 x 800 x 40 1160 x 1160 x 40**	3,0 7,0	150 150
Dreieck 	1160 x 1160 x 40	4,0	150
Sechseck 	1160 x 1160 x 40	6,0	150
Oval 	1760 x 1160 x 40	10,0	150
Freiform 	1760 x 1160 x 40	9,0	150

\*MA - Minimale Abhanghöhe. Die quadratischen und rechteckigen Deckensegel sind in den Farben der Rockfon Eclipse Colour Serie nur mit Be-Kante verfügbar.

\*\*Verfügbar als Rockfon Eclipse Colour.

\*\*\*Das Deckensegel in der Größe 2360 x 1160 x 40 als Color-all Special Ausführung verfügt nur an der Sichtseite über eine Farbbeschichtung. Die Kanten bleiben weiß. Kontaktieren Sie uns für Informationen zu Freiformen, Farben, Größen, Lieferzeiten und Mindestabnahmemengen.

Rockfon Eclipse sollte mit einem Abhangset gesichert werden, bestehend aus einem 1500 mm langen verstellbaren Drahtseil und einem Haken zur sicheren Befestigung. Nach erfolgter Montage wird der Draht mithilfe eines Spiralankers, der mit dem Rockfon Eclipse Abhangset geliefert wird, am Deckensegel fixiert. Wir bieten Ihnen zwei Abhangsets an: das Abhangset Klassik und das Abhangset Design, welches sich besonders für Projekte, bei denen die Ästhetik maßgebend ist, eignet.

Abhangset Klassik	
Einheiten/Paket (inkl. Spiralanker)	Gewicht (kg/Paket)
4 Sets à 4	0,91
4 Sets à 6	1,40

Das Abhangset Klassik kann mithilfe einer für den Untergrund (z. B. Beton oder Holz) geeigneten Schraube befestigt werden.

Abhangset Design	
Einheiten/Paket (inkl. Spiralanker)	Gewicht (kg/Paket)
2 Sets à 4	0,44
2 Sets à 6	0,80
2 Sets à 4 (inkl. 2 x 6 Spiralanker)*	0,50

\* Passendes Verpackungskonzept für Rockfon Eclipse Rechteck 2360 x 1160 mm bei einer Montage mit zusätzlicher Belastung.

Das Abhangset Design hat eine raffinierte zylindrische Abdeckung, die das Schraubgewinde verdeckt und einen optischen ansprechenden Abschluss bildet. Es kann mithilfe einer für den Untergrund (z. B. Beton oder Holz) geeigneten Schraube befestigt werden. Alternativ ist die Befestigung an einem M6-Außengewinde möglich.

**Eine ordnungsgemäße Funktion der Abhängung kann nur dann gewährleistet werden, wenn Rockfon Spiralanker verwendet werden.**

### Deckensegel - A-Kante



### Zubehör

1. Direktbefestigung



2. Spiralanker



3. Abhangset - Version Klassik



4. Abhangset - Version Design



5. Direktbefestigungsschiene



## Leistung



### Tragfähigkeit des Systems

Die Maximallast pro Spiralanker beträgt 5 kg. Im Abschnitt "Integration von Serviceinstallationen" finden Sie Empfehlung in Bezug auf die Ausschnitte zur Integration von Leuchten und ähnlichen Installationen.



### Korrosionsbeständigkeit

Aufgrund des Korrosionsrisikos des Abhangzubehörs, sollte das Rockfon System Eclipse Island nicht in Schwimmbädern oder im Außenbereich eingesetzt werden.

## Kompatibilität Deckensegel

Für die Rockfon® Eclipse™ Abhangsysteme können ausschließlich Rockfon Eclipse, Rockfon Eclipse Colour und Rockfon Eclipse Color-all Special Deckensegel verwendet werden.

## Montage

Verwenden Sie als Montagehilfe zur Installation der verschiedenen Formen des Rockfon System Eclipse die untenstehende Schablone:

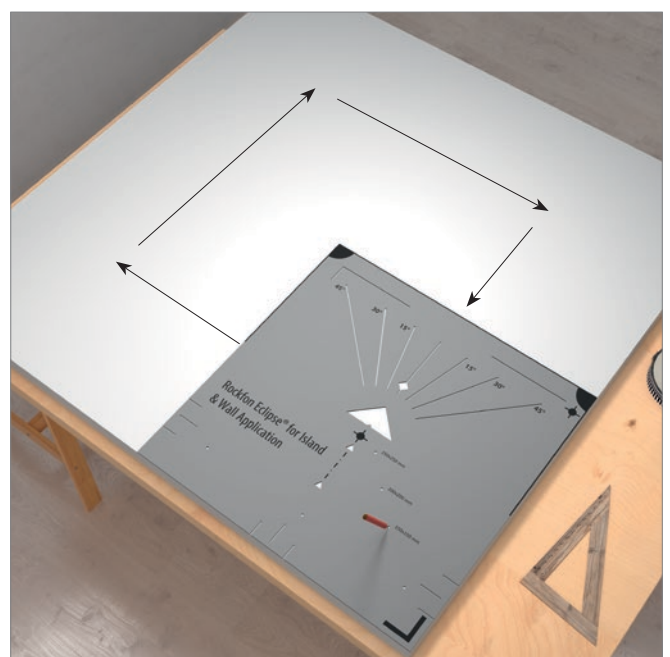
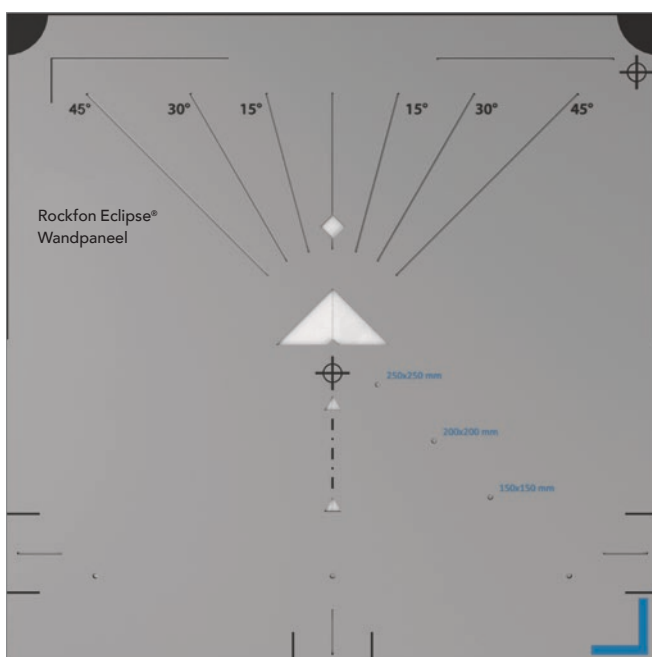

Schablone als Montagehilfe.

Schwarze Markierungen für Rockfon Eclipse Wandpaneel.  
Blaue Markierungen für Rockfon Eclipse Deckensegel.

## Montage

Die Pakete müssen vorsichtig und durch 2 Personen getragen werden. Die Lagerung muss auf einer geraden und ebenen Fläche erfolgen. Jedem Karton liegt ein Paar Handschuhe bei, die bei der Montage der Rockfon Eclipse Deckensegel getragen werden sollten.

Für eine optimierte Arbeitsumgebung empfehlen wir Monteuren stets die gängigen Arbeitspraktiken und unsere Montagehinweise auf der Verpackung zu befolgen.

Um das Risiko von Beschädigungen zu vermeiden und für eine schnelle und einfache Montage sollte ein Rockfon Eclipse Deckensegel von 2 Personen getragen und montiert werden.

### Befestigung der Spiralanker am Deckensegel

**Rockfon Eclipse Quadrat 1160 x 1160 mm und**

**Rockfon Eclipse Rechteck 1760 x 1160 mm**

Die Spiralanker werden vertikal rückseitig in das Deckensegel eingeschraubt. Der minimale Kantenabstand darf 150 mm nicht

unterschreiten. Der Mindestabstand der Spiralanker untereinander muss 600 mm betragen. Die Maximallast pro Spiralanker beträgt 5 kg. Für ein Deckensegel von 1160 x 1160 mm werden vier Spiralanker benötigt. Bei Deckensegeln 1760 x 1160 mm werden sechs gleichmäßig verteilte Abhängpunkte benötigt.

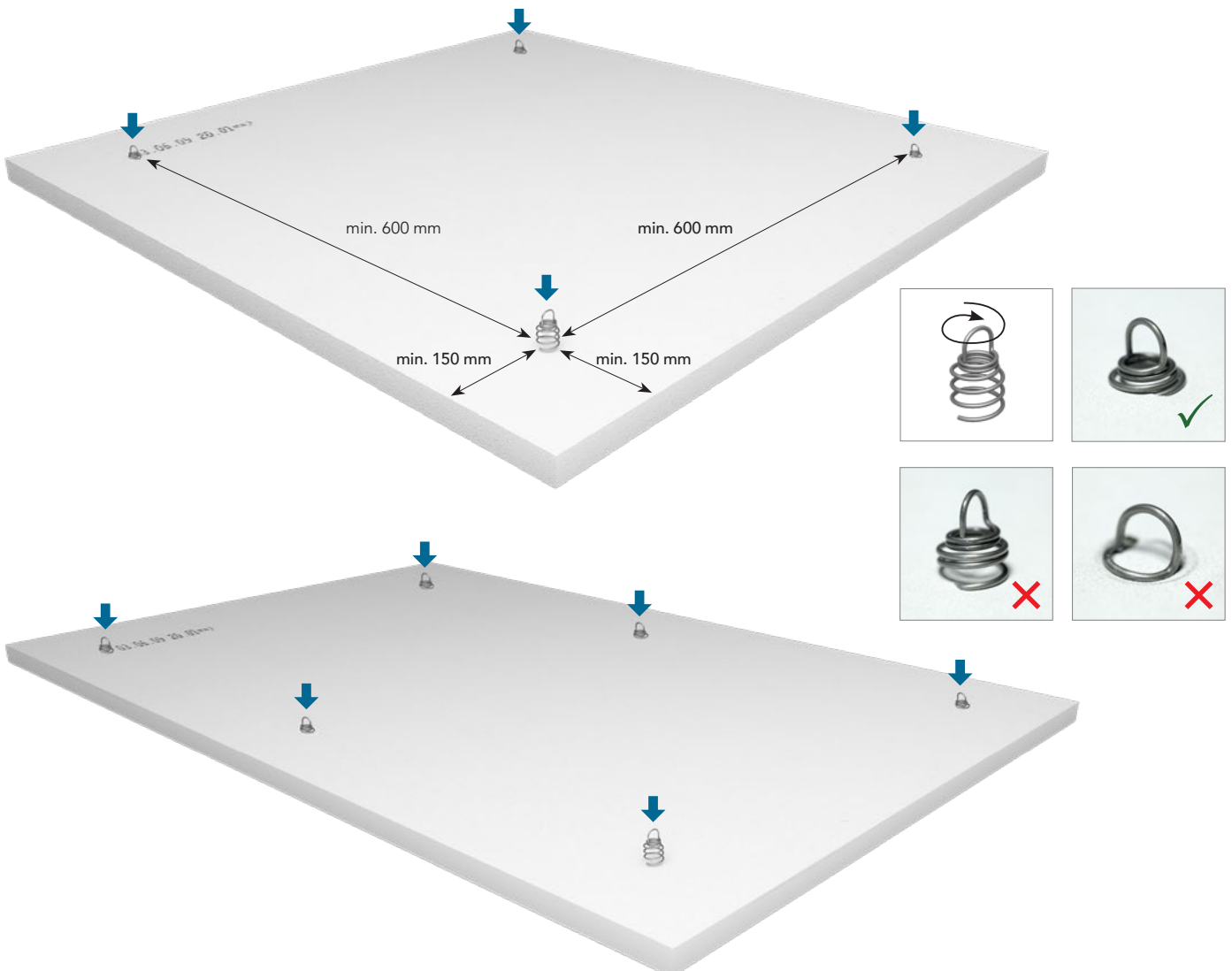

### Rockfon Eclipse Rechteck 2360 x 1160 mm

Das Rockfon Eclipse Rechteck 2360 x 1160 mm ist auf der Rückseite mit zwei Aluminiumprofilen ausgestattet. Jedes Profil verfügt über fünf Löcher, in denen die Spiralanker montiert werden können. Die Positionierung der Spiralanker ist abhängig von der Montagevariante (siehe unten); aus Sicherheitsgründen sind jedoch bei allen Varianten mindestens sechs Spiralanker erforderlich.

**Hinweis:** Es wird dringend empfohlen, das Rockfon Eclipse Rechteck 2360 x 1160 mm eben zu montieren, um eine gleichmäßige Lastverteilung auf alle Abhängepunkte zu gewährleisten. Die Verwendung eines Montagetisches kann sehr hilfreich sein.

#### Montagevariante 1 (ohne zusätzlicher Belastung)

Wenn das Deckensegel nicht zusätzlich belastet wird, sind vier Abhängepunkte ausreichend (es müssen jedoch sechs Spiralanker montiert werden). **Verwenden Sie nicht die äußeren Löcher.**

Rockfon Eclipse Rechteck 2360 x 1160  
ohne zusätzliche Lasten: 6 Spiralanker, 4 Abhänger

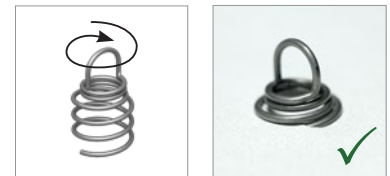
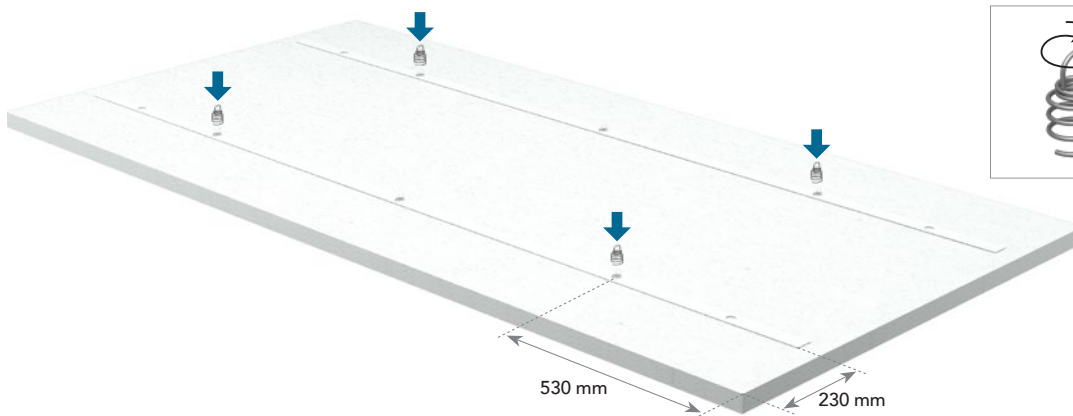

#### Montagevariante 2 (mit zusätzlicher Belastung)

Wenn das Deckensegel zusätzlich belastet wird (max. 5 kg), erfolgt die Montage des Deckensegels an sechs Abhängepunkten.

**Verwenden Sie nicht die äußeren Löcher.**

Rockfon Eclipse Rechteck 2360 x 1160 mit Zusatzlast (max. 5 kg):  
6 Spiralanker, 6 Abhänger

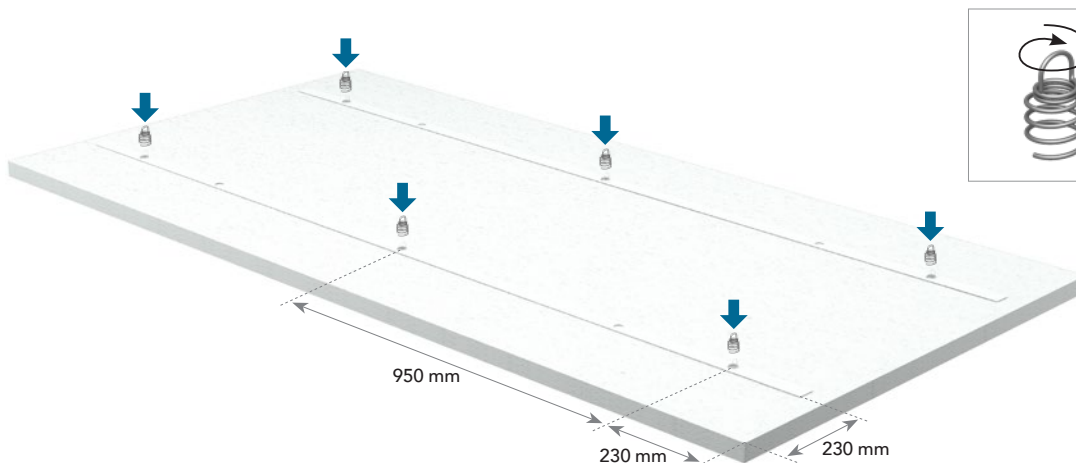

### Rockfon Eclipse Formen

Die Spiralanker sind, wie unten angegeben, symmetrisch zu verteilen und mit einem Mindestabstand von 100-150 mm zur Kante.

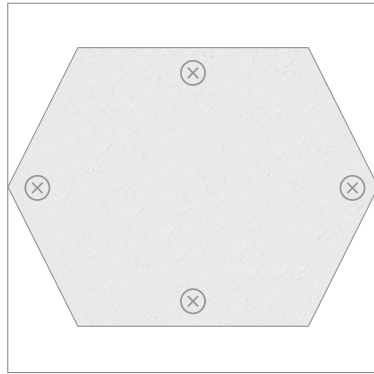
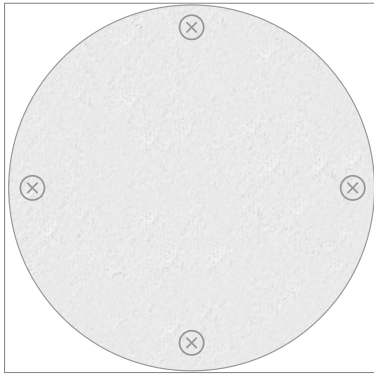

Bei Eclipse Kreis 800 mm sind drei Abhänger ausreichend.

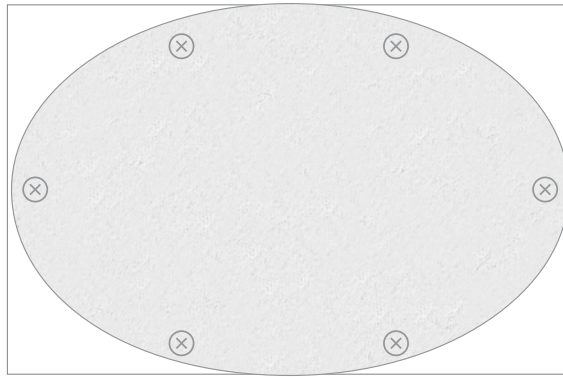
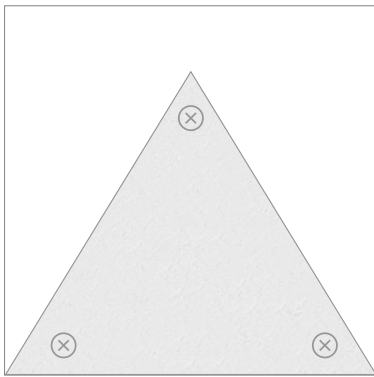



### Verbindung von Rockfon System Eclipse Deckensegel und der Konstruktion

Vergewissern Sie sich, dass die Tragkonstruktion fest ist und eine Belastbarkeit von mindestens 25 kg aufweist. Befestigen Sie das Abhängegeseil an den Befestigungspunkten der Decke. Führen Sie das Drahtseil durch den Haken. Das System schließt automatisch und sorgt damit für maximale Sicherheit. Haken Sie nun die Haken in alle

Spiralanker ein. Stellen Sie sicher, dass alle Haken korrekt eingehakt sind, bevor Sie das Deckensegel auf die gewünschte Höhe heben. Arbeiten Sie zu zweit, um zu verhindern, dass das Deckensegel nur an einem oder zwei Haken eingehakt ist.

Die maximale Belastbarkeit pro Drahtseil ist 5 kg und die Mindesteinbautiefe muss 150 mm betragen.

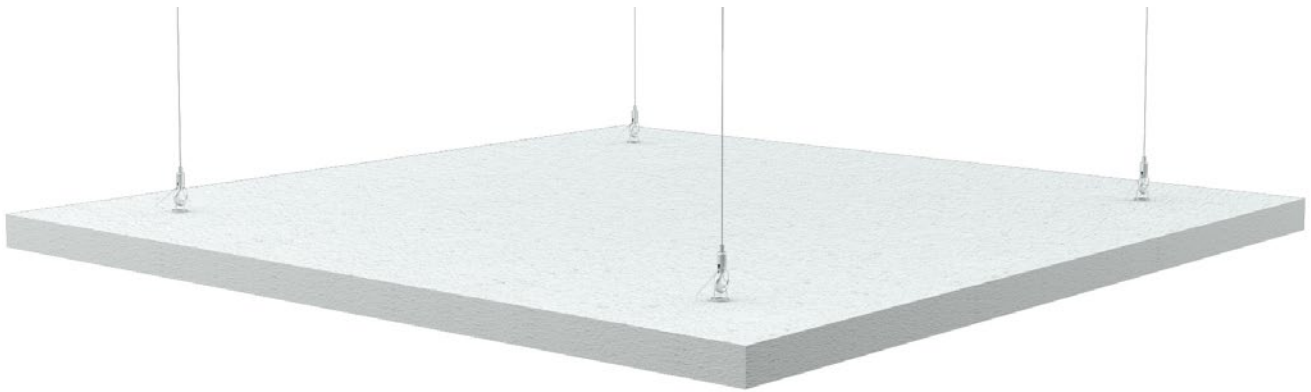



### Nivellierung

Passen Sie die Höhe mithilfe einer Wasserwaage an. Achten Sie immer darauf, dass das Deckensegel an allen Abhängepunkten befestigt ist, damit das Gewicht gleichmäßig verteilt wird. Eine Montage der Rockfon Eclipse ist bis zu einem Winkel von 45° möglich.

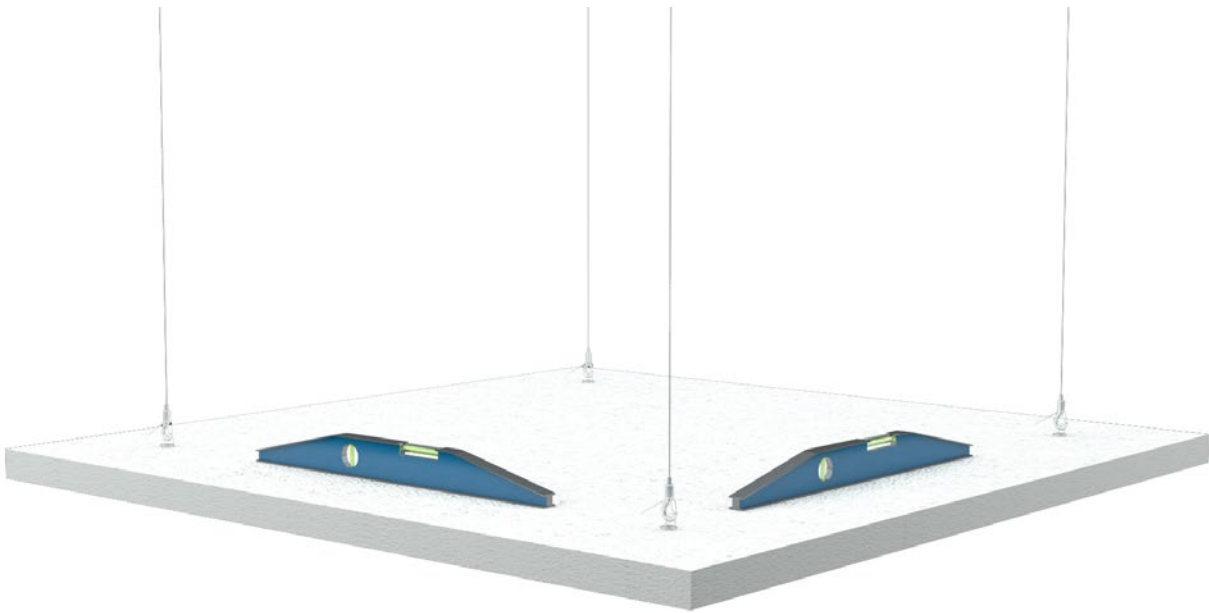

### Montage der Rockfon System Eclipse Deckensegel unter einer vorhandenen abgehängten Decke

Die Montage von Rockfon Eclipse Island an einer bestehenden T24-Unterkonstruktion (siehe Abb. 1) ist unter Verwendung von Standardzubehör (siehe Abb. 2) möglich, welches Sie z.B. über uns beziehen können. Vergewissern Sie sich bei dem Lieferanten der Unterkonstruktion, dass diese die entsprechende Tragfähigkeit für das Rockfon Eclipse Deckensegel aufweist. Lassen Sie sich auch vom Zubehörlieferanten bestätigen, dass der Befestigungsclip eine Tragfähigkeit von 5 kg hat.

Die Befestigung des Rockfon Eclipse Deckensegels unterhalb einer abgehängten Decke ist ebenfalls möglich, indem die Abhangeseile durch die Deckenplatten geführt und das Abhang-Set dann an der Rohdecke (z.B. Betondecke) befestigt wird - siehe Abbildung Nr. 3.

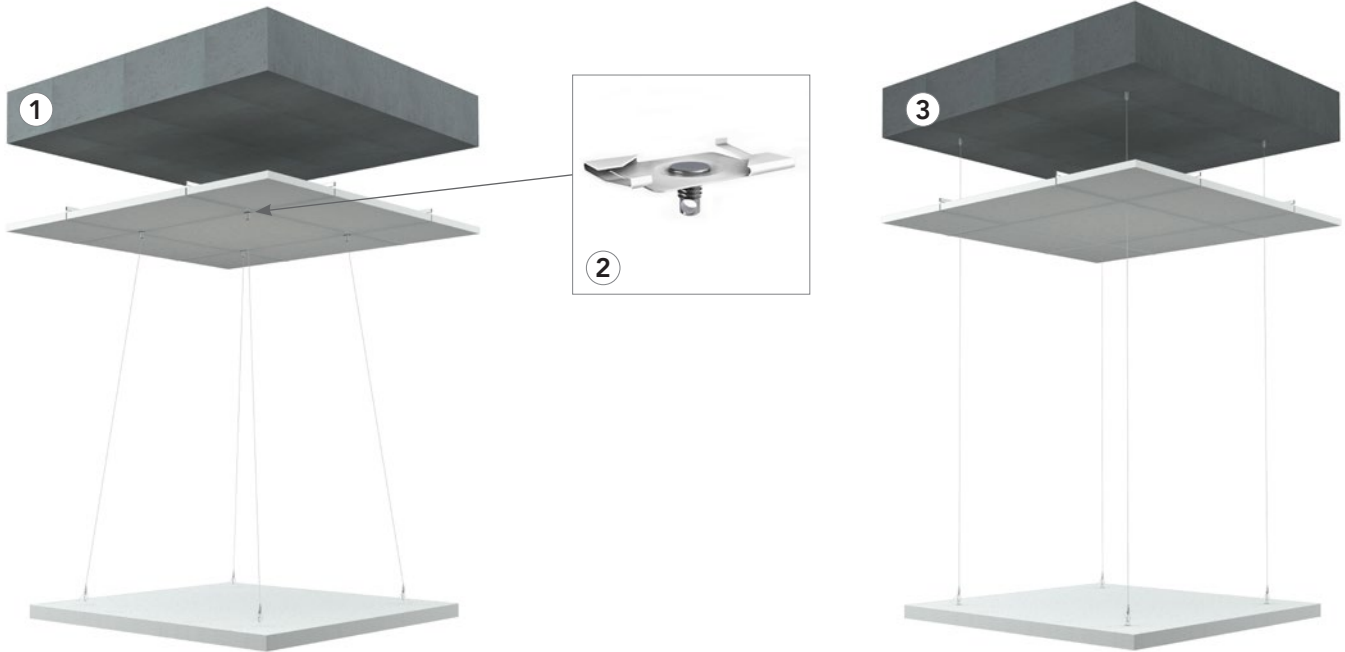

### Montage von Rockfon System Eclipse Deckensegel unter einer vorhandenen Gipskartondecke

**Unter Verwendung einer Platte:** Vergewissern Sie sich beim Plattenlieferanten, dass die Platte eine Tragfähigkeit von 5 kg pro Abhängepunkt aufweist.

Bohren Sie ein Loch in die Gipskartonplatte. Schieben Sie das Drahtanschlagblech durch das Loch, sodass es flach auf der Gipskartonplatte aufliegt.



### Unter Verwendung eines Gipskartondübels

Vergewissern Sie sich beim Lieferanten des Gipskartondübels, dass dieser eine Tragfähigkeit von 5 kg aufweist. Schrauben Sie den Gipskartondübel mit einem M6-Gewinde in die Gipskartonplatte.

Befestigen Sie das Rockfon Eclipse Abhangset an dem M6-Gewinde.

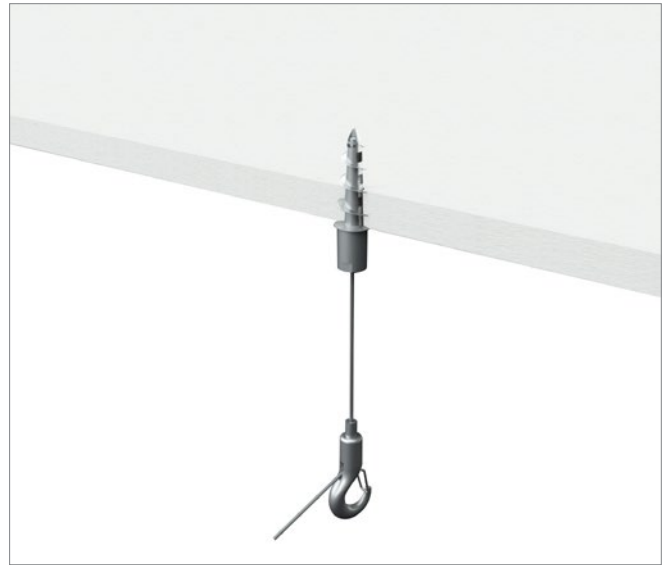
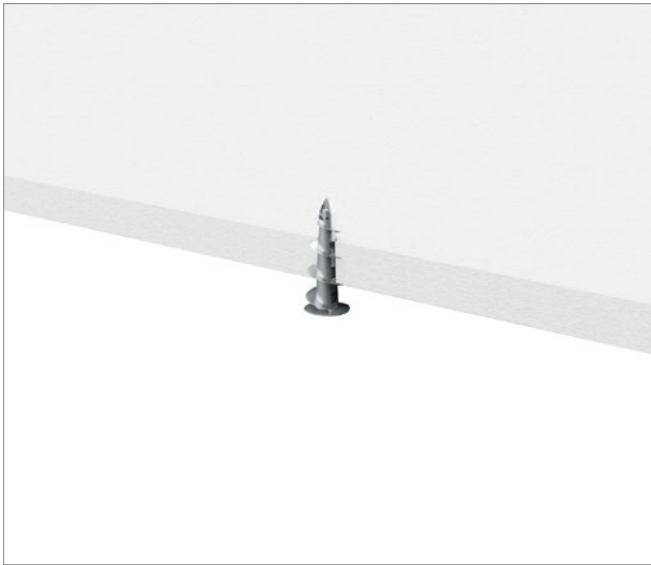

### Unter Verwendung eines Federklappdübels:

- 1) Vergewissern Sie sich beim Lieferanten des Federklappdübels, dass dieser eine Tragfähigkeit von 5 kg aufweist. Bohren Sie ein Loch in die Gipskartonplatte. Schrauben Sie die Gewindestange M6 in den Federklappdübel. Schieben Sie diesen anschließend in die Gipsplatte ein.
- 2) Sobald der Federklappdübel vollständig durch die Öffnung geschoben wurde, klappen sich die Flügel auseinander und halten die Gewindestange fest.
- 3) Schrauben Sie das Rockfon Eclipse Abhangset auf die M6 Gewindestange.



### Direktmontage des Rockfon System Eclipse Deckensegels unter einer Rohdecke

Die Direktmontage von Rockfon Eclipse unter der Rohdecke erfolgt mithilfe eines Rockfon Eclipse Direktbefestigungssets. Der Abstand zwischen der Deckensegel-Rückseite und der Decke beträgt 45 mm.

### Montage

Stellen Sie sicher, dass der Untergrund glatt und eben ist. Führen Sie bei Bedarf eventuelle Ausbesserungsarbeiten vor der Montage durch.

Eine unebene Rohdecke kann zu sichtbaren Höhenunterschieden zwischen Decke und Deckensegel führen.

Die Verwendung einiger zusätzlicher einfach verzinkter Metallwinkel wird empfohlen. Sie dienen als „Anschläge“ am Ende der Direktbefestigungsschienen, um die Ausrichtung und Sicherheit zu gewährleisten und beizubehalten.

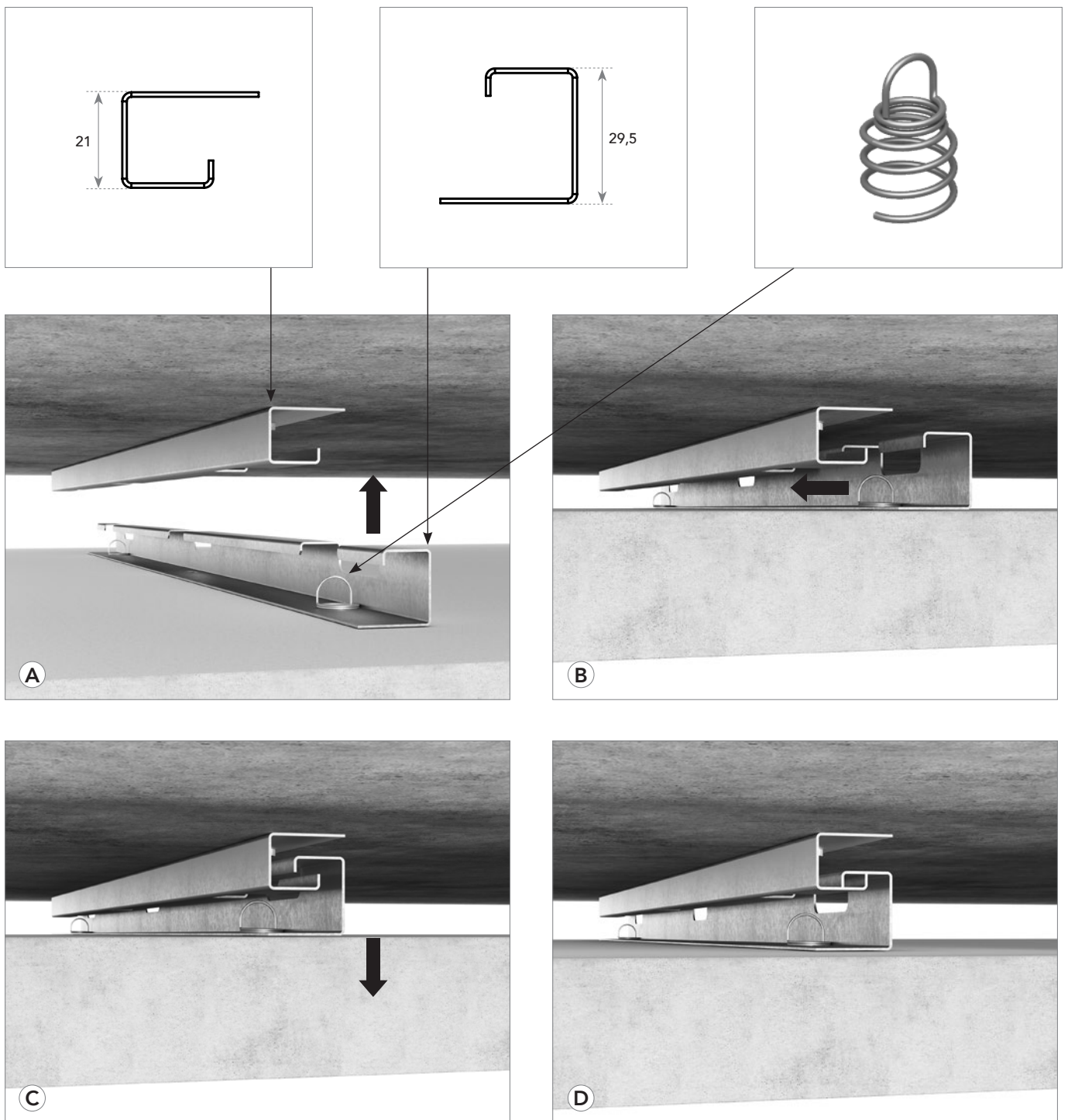



## Rockfon Eclipse Direktbefestigungssets



Wir stellen drei Direktbefestigungssets zur Verfügung: eins für Rockfon Eclipse Deckensegel im Format 1160 x 1160 mm, eins für 1760 x 1160 mm Deckensegel sowie eins für Deckensegel im Format 2360 x 1160 mm. Die Sets bestehen aus jeweils 2 Deckenprofilen, 2 Deckensegel-Profilen und 4 bzw. 6 Spiralankern.

Verpackungseinheiten Rockfon Eclipse Direktbefestigungssets für Rockfon Eclipse	
Abmessungen (mm)	Verpackungseinheit
1160 x 1160	4 Sets: 8 Deckenprofile, 8 Deckensegel-Profile, 16 Spiralanker
1760 x 1160	4 Sets: 8 Deckenprofile, 8 Deckensegel-Profile, 24 Spiralanker
2360 x 1160	2 Sets: 4 Deckenprofile, 4 Deckensegel-Profile, 12 Spiralanker

### Montageschema

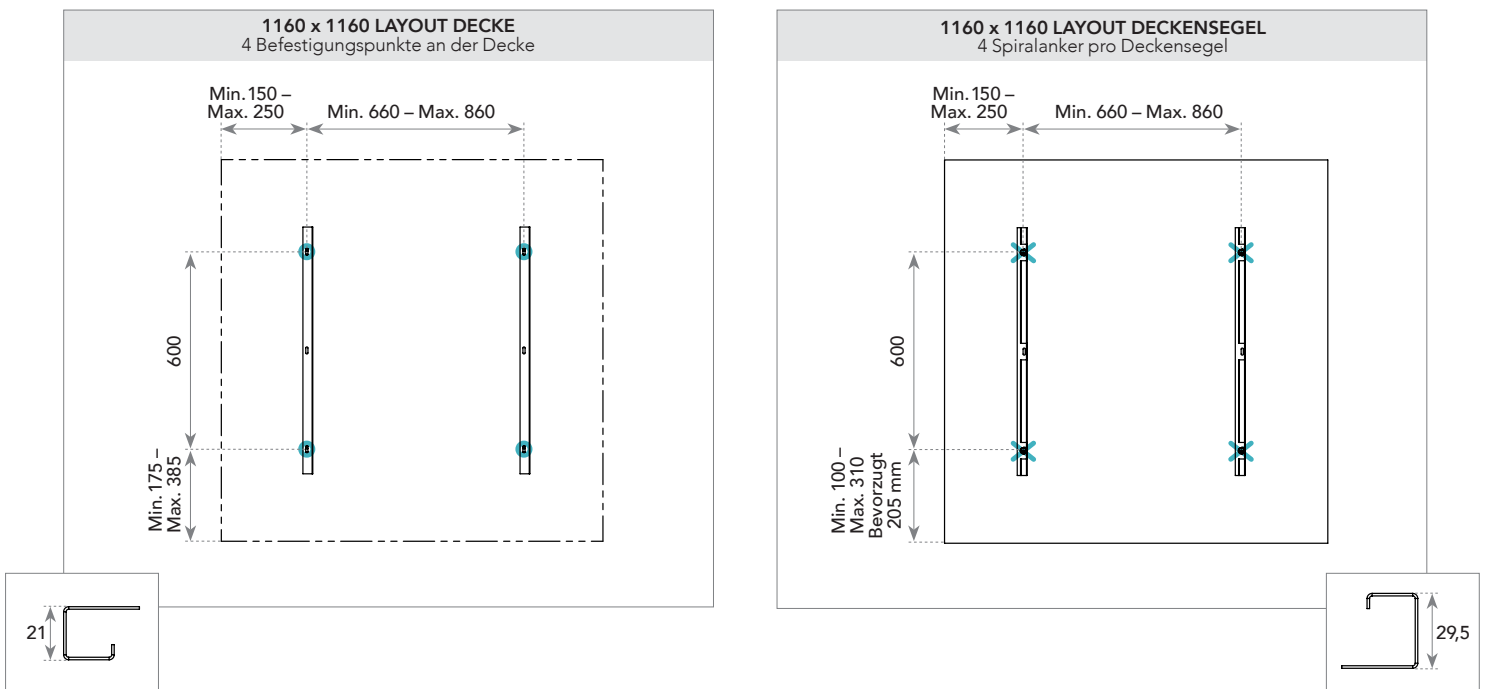
-  Spiralanker
-  Befestigungspunkte



-  Spiralanker
-  Befestigungspunkte

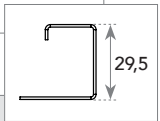
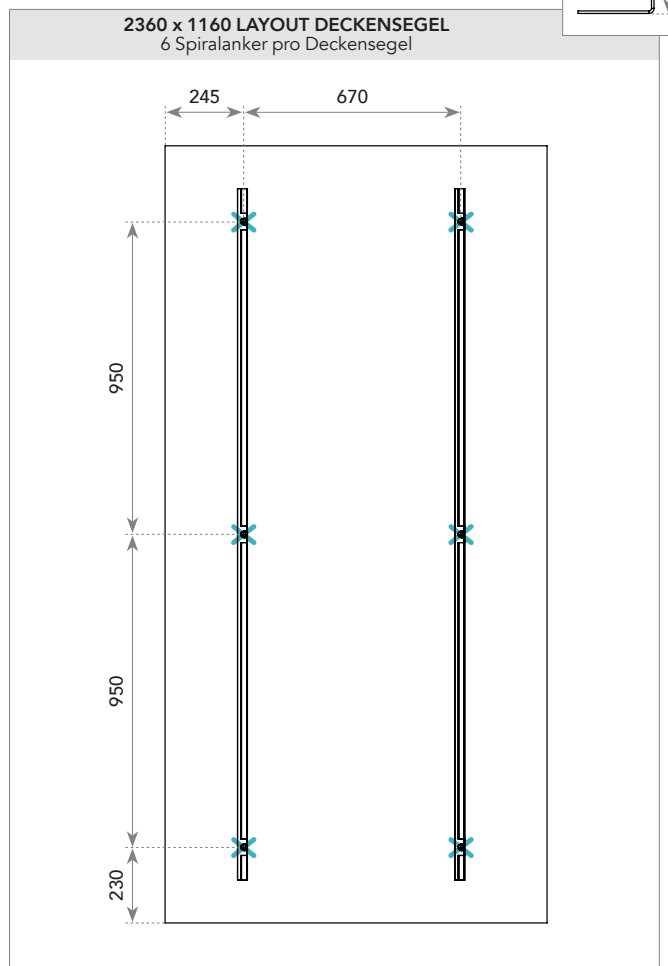
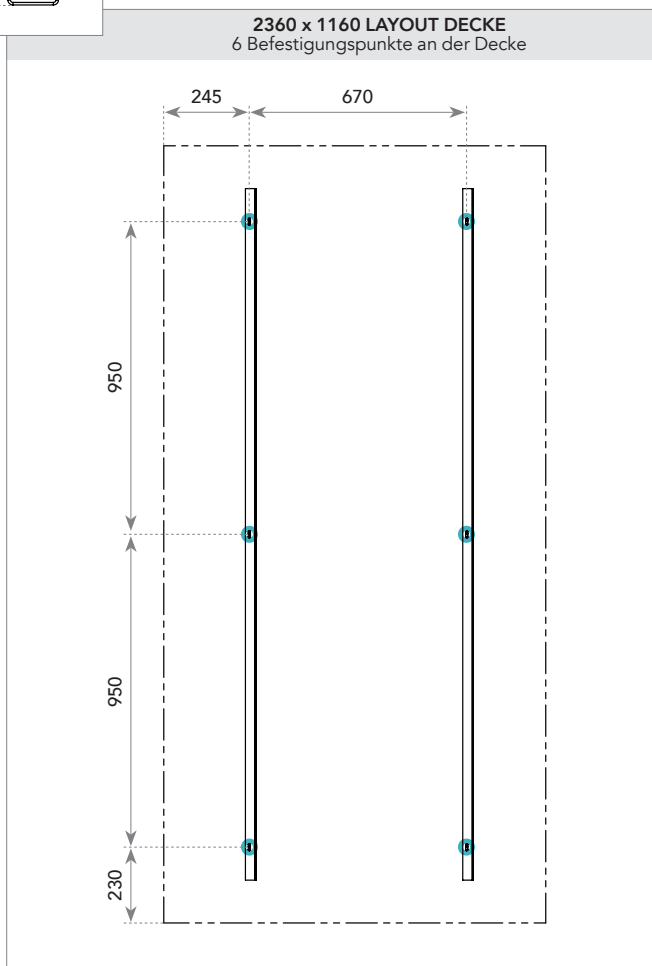
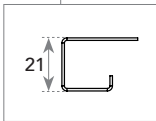
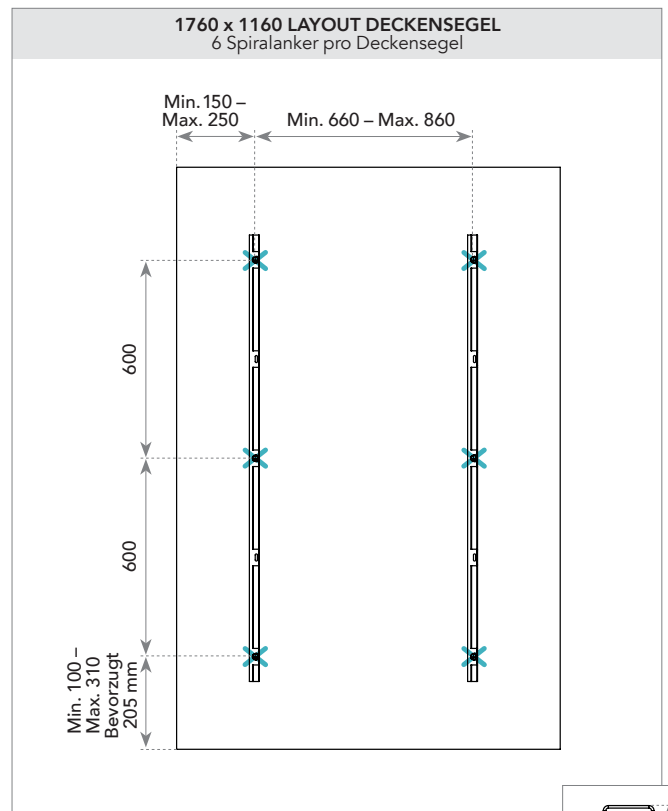
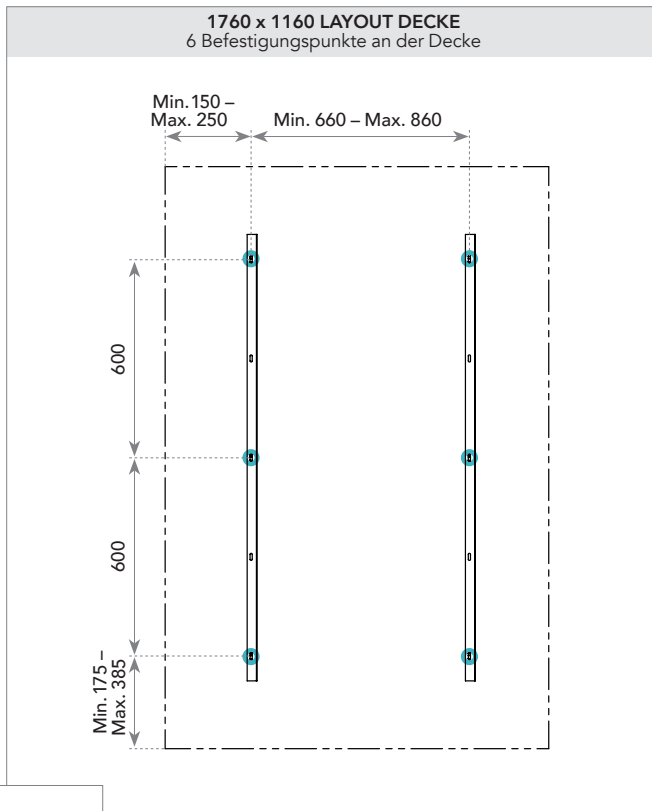

### Direktmontage des Rockfon Eclipse Deckensegels unter einer Betondecke

Die Direktmontage des Rockfon Eclipse Deckensegels an der Betondecke erfolgt mithilfe von flachen Halteklammern. Der Abstand zwischen Deckensegel und Betondecke beträgt ca. 15 mm.

Eine Direktmontage ist für Deckensegel von über 1200 x 1200 mm nicht empfohlen.

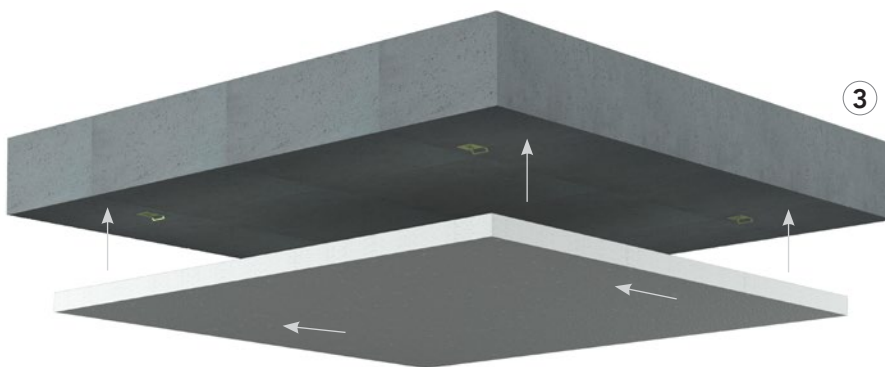
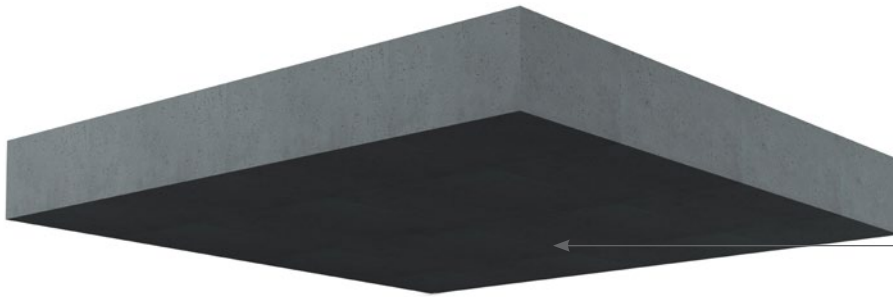

Heben Sie die Platte nach oben und lassen Sie sie anschließend in die Halteklammern gleiten.



## Integration von Serviceinstallationen

Rockfon Eclipse lässt sich leicht schneiden, was die problemlose Integration von Serviceinstallationen in unsere Deckensegel ermöglicht. Zum Erstellen der Ausschnitte kann ein gängiges Teppichmesser verwendet werden.

### Beleuchtungsinstallationen

Grundsätzlich müssen Leuchten separat hinzugefügt werden. Rockfon System Eclipse Deckensegel darf mit keinen zusätzlichen Materialien oder Einbauteilen belastet werden.

Es gibt jedoch eine Ausnahme: Ein Beleuchtungskörper oder ein Strahler (max. 5 kg) darf in ein Rockfon Eclipse Rechteck, 2360 x 1160 mm, eingebaut werden, soweit alle sechs Abhängepunkte verwendet werden.

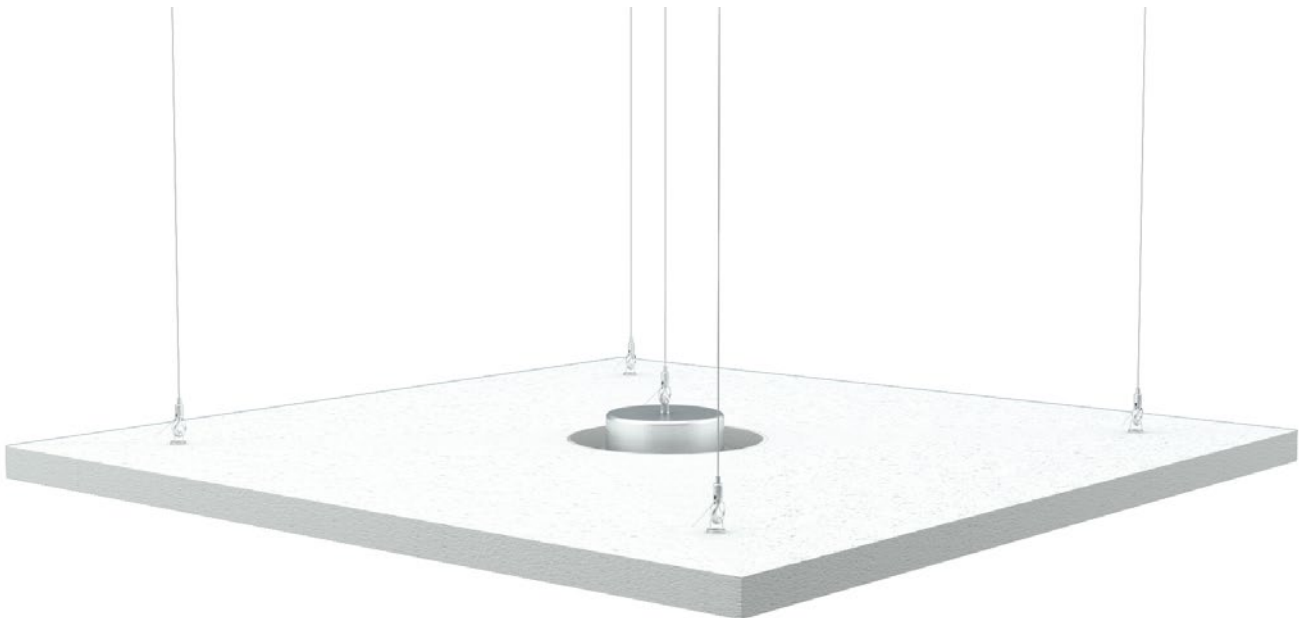

### Rockfon Eclipse Rechteck 2360 x 1160 mm

Wird ein Beleuchtungskörper oder ein Strahler (max. 5 kg) montiert, müssen alle sechs Abhängpunkte verwendet werden (siehe Seite 6).

#### A: Downlight (oder ähnliches Einbauteil), eingebaut mit einer Verstärkung

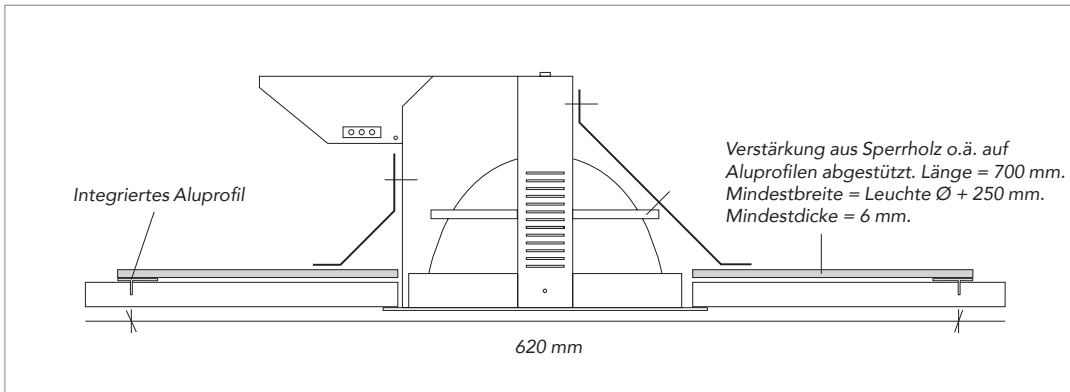

Diese Lösung eignet sich für Leuchten und vergleichbare Einbauteile mit einem Gesamtgewicht  $\leq 5$  kg (inkl. Verstärkungsplatte).

Erstellen Sie den Ausschnitt sowohl im Deckensegel als auch in der Platte und setzen Sie anschließend die Leuchte ein. Die Größe und Form des Ausschnitts ist abhängig vom Einbauteil.

#### B: Downlight (oder ähnliches Einbauteil), eingebaut mit Stützarmen

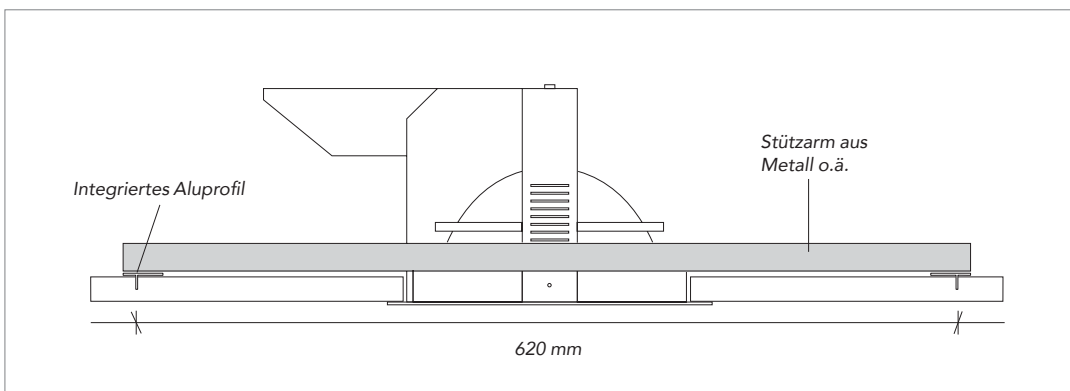

Diese Lösung eignet sich für Leuchten und vergleichbare Einbauteile mit einem Gesamtgewicht  $\leq 5$  kg. Erstellen Sie den Ausschnitt im Deckensegel und setzen Sie anschließend die Leuchte ein.

Achten Sie darauf, dass deren Gewicht über 2 Montageprofile auf die integrierten Profile abgetragen wird. Die Größe und Form des Ausschnitts und die Länge der Montageprofile ist abhängig vom Einbauteil.

### Beispiel Rockfon Eclipse Viereck 1160 x 1160 mm / Rechteck 1760 x 1160 mm

- Abstand zur langen Seite: min.  $0,2 \times$  Länge
- Abstand zur kurzen Seite: min.  $0,25 \times$  Breite
- Max. Ausschnitt:  $0,6 \times$  Länge  $\times$   $0,5 \times$  Breite
- Mindestabstand zwischen Spiralanker und Ausschnitt: 100 mm

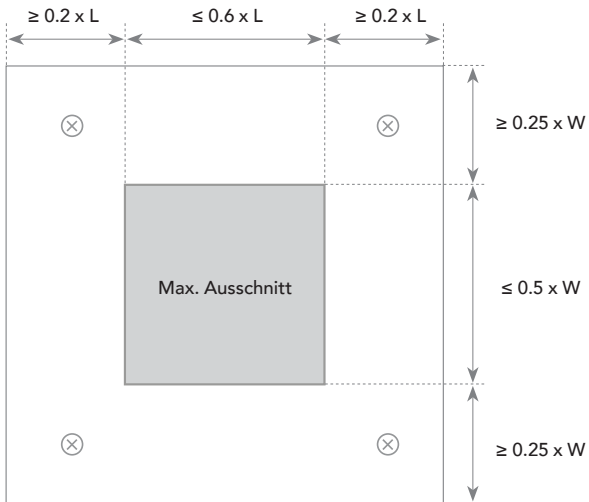

### Beispiel Rockfon Eclipse Rechteck 1760 x 1160 mm

- Abstand  $0.2 \times L$  zur langen Seite: min. 352 mm
- Abstand  $0.25 \times W$  zur kurzen Seite: min. 290 mm
- Max. Ausschnitt: 1056 x 580 mm

Leuchten müssen separat hinzugefügt werden. Rockfon Eclipse darf mit keinen zusätzlichen Materialien oder Einbauteilen belastet werden.

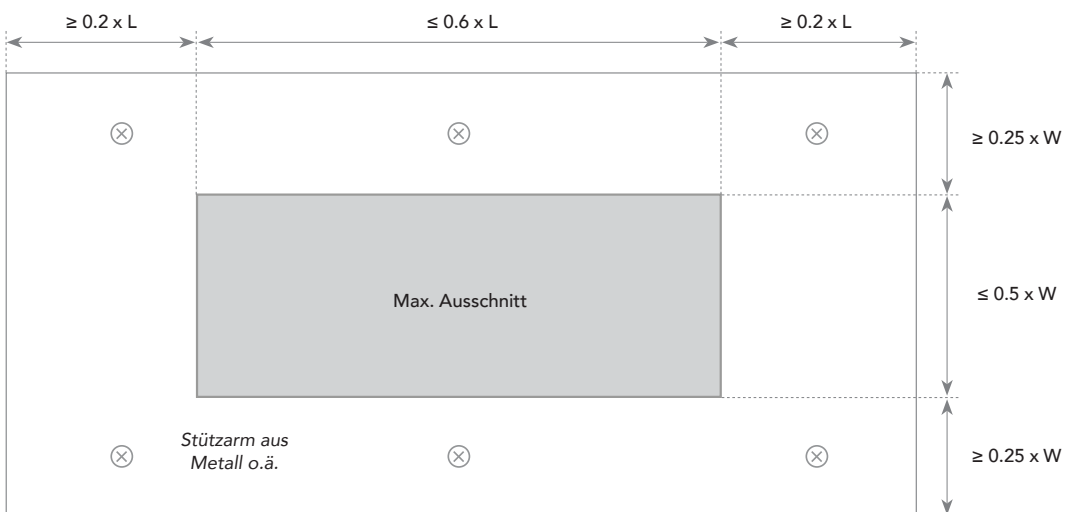

### Ausschnitte Rockfon Eclipse Kreis 800 / 1160

- Abstand zur Kante: min. 200 mm
- Mindestabstand zwischen Spiralanker und Ausschnitt: 100 mm

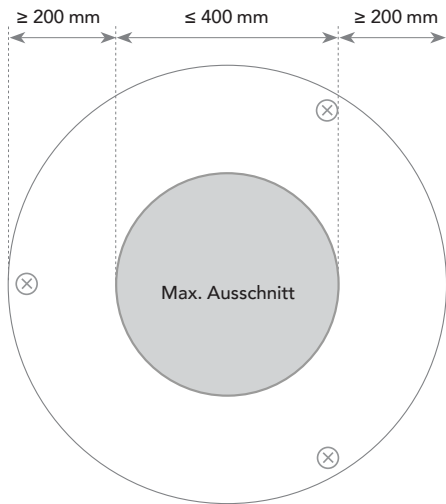

### Beispiel Rockfon Eclipse Kreis 1160

- Abstand zur Kante: min. 200 mm
- Max. Ausschnitt: Ø 760 mm

Leuchten müssen separat hinzugefügt werden. Rockfon Eclipse darf mit keinen zusätzlichen Materialien oder Einbauteilen belastet werden.

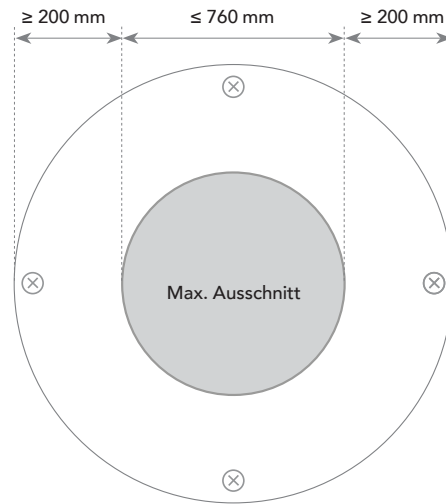

### Ausschnitte Rockfon Eclipse Sechseck 1160

- Abstand zur Kante: min. 200 mm
- Mindestabstand zwischen Spiralanker und Ausschnitt: 100 mm

### Beispiel Rockfon Eclipse Sechseck 1160

- Abstand zur Kante: min. 200 mm
- Max. Ausschnitt: Länge auf einer Seite 350 mm

Leuchten müssen separat hinzugefügt werden. Rockfon Eclipse darf mit keinen zusätzlichen Materialien oder Einbauteilen belastet werden.

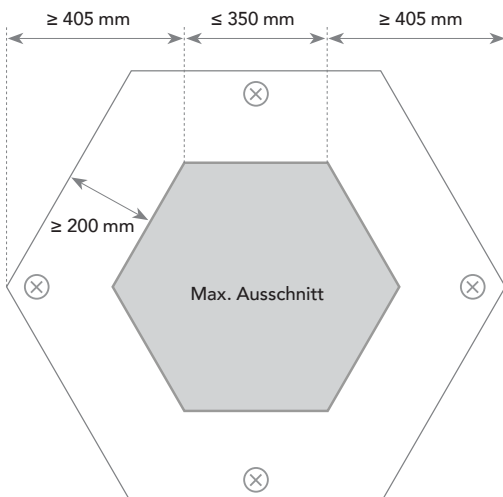

### Ausschnitte Rockfon Eclipse Dreieck 1160

- Abstand zur Kante: min. 200 mm
- Mindestabstand zwischen Spiralanker und Ausschnitt: 100 mm

### Beispiel Rockfon Eclipse Dreieck 1160

- Abstand zur Kante: min. 200 mm
- Max. Ausschnitt: Δ Länge auf einer Seite 468 mm

Leuchten müssen separat hinzugefügt werden. Rockfon Eclipse darf mit keinen zusätzlichen Materialien oder Einbauteilen belastet werden.

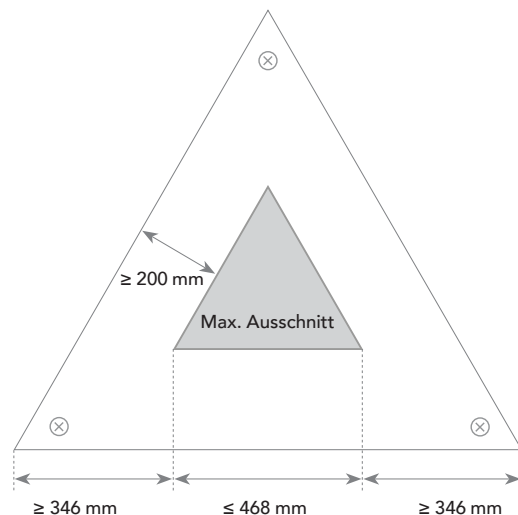

### Ausschnitte Rockfon Eclipse Oval 1760

- Abstand zur Kante: min. 200 mm
- Mindestabstand zwischen Spiralanker und Ausschnitt: 100 mm

### Beispiel Rockfon Eclipse Oval 1760

- Abstand zur Kante: min. 300 mm
- Max. Ausschnitt: 560 x 1160 mm (in ovaler Form)

Leuchten müssen separat hinzugefügt werden. Rockfon Eclipse darf mit keinen zusätzlichen Materialien oder Einbauteilen belastet werden.

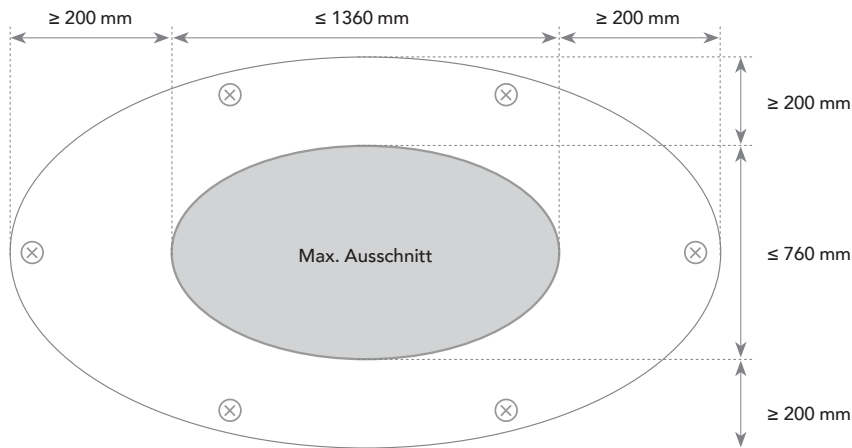

### Ausschnitte Rockfon Eclipse Rechteck 2360

- Abstand zur langen Seite: min.  $0,2 \times \text{Länge}$
- Abstand zur kurzen Seite: min.  $0,3 \times \text{Breite}$
- Max. Ausschnitt:  $0,6 \times \text{Länge} \times 0,4 \times \text{Breite}$

### Beispiel Rockfon Eclipse Rechteck 2360 x 1160 mm

- Abstand zur langen Seite: min. 472 mm
- Abstand zur kurzen Seite: min. 348 mm
- Max. Ausschnitt: 1416 x 464 mm

Ein Beleuchtungskörper oder ein Strahler (max. 5 kg) darf in ein Deckensegel Rockfon Eclipse Rechteck 2360 eingebaut werden, solange das Gewicht auf die eingebauten Profile übertragen wird und alle sechs Abhängpunkte verwendet werden.

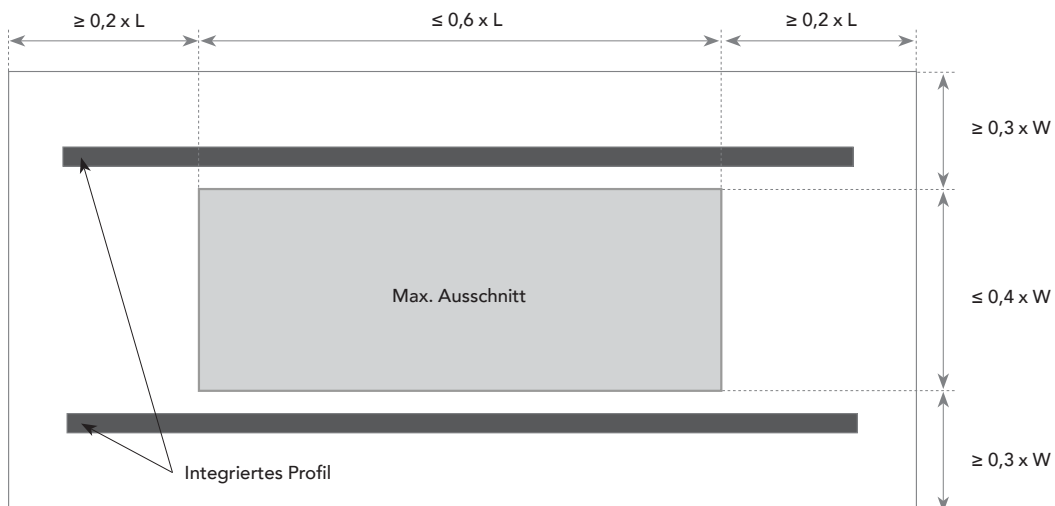

### Allgemeine Informationen zu Ausschnitten:

- Die Maßangaben in den Zeichnungen sind maximal zulässige Ausschnitte.
- Wir empfehlen, Beleuchtungskörper oder ähnliche Serviceinstallationen symmetrisch in den Deckensegeln einzubauen. Der Einbau von Beleuchtungskörpern oder sonstigen Serviceinstallationen sollte entsprechend den zuvor genannten Empfehlungen von Rockfon erfolgen.
- Wir empfehlen, für die Erstellung der Ausschnitte entweder ein Messer oder eine Stichsäge zu verwenden. Die Deckensegel müssen jedoch vor Kratzern und Staub geschützt werden. Hierzu kann man als Schutz ein Stück Karton oder Papier zwischen Stichsäge und Platte legen.
- Andere Ausschnittformen sind möglich, solange der max. Ausschnittbereich nicht überschritten wird.
- Anstelle eines großen Ausschnitts sind auch mehrere kleinere Ausschnitte möglich, solange der max. Ausschnittbereich nicht überschritten wird.
- Für eine optimierte Arbeitsumgebung empfehlen wir Monteuren, stets die gängigen Arbeitspraktiken und unsere Montagehinweise auf der Verpackung zu befolgen.

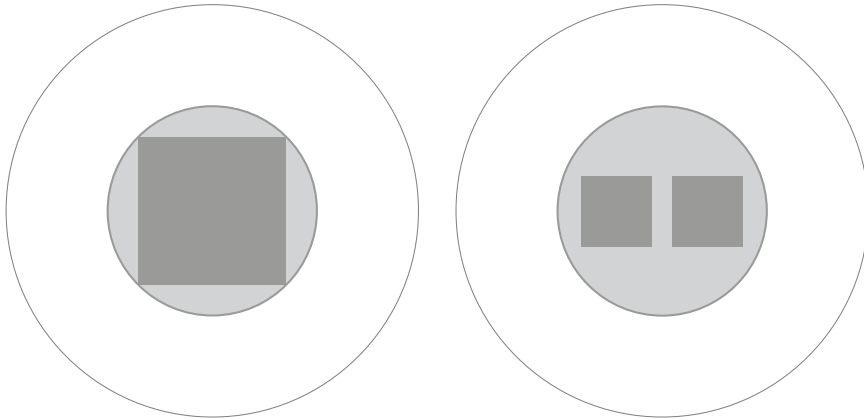

## Rockfon Eclipse und Rockfon Contour® Kantenreparaturspachtel

Reparaturspachtel zur Beseitigung von unbeabsichtigten Kantenschäden, die bei der Handhabung oder Montage vor Ort entstehen.

Diese Spachtelmasse wurde entwickelt, um kleinere Beschädigungen oder Löcher mit einem Durchmesser bis zu 15 mm bzw. Kratzer zu beseitigen, die bei unsachgemäßer Handhabung auftreten können.

Die Struktur und Farbe der Spachtelmasse ist identisch mit der werkseitig aufgetragenen Rockfon Eclipse und Rockfon Contour Kantenfarbe, so dass kleinere Schönheitsreparaturen vor Ort praktisch nicht sichtbar sind.

Es ist einfach aufzutragen und trocknet schnell.



## Anwendungen

Rockfon hat spezielle Anwendungen entwickelt, die Sie unterstützen sollen. Sie finden diese auf unserer Website unter [www.rockfon.de](http://www.rockfon.de)



Weitere Informationen finden Sie in unseren verfügbaren Dokumenten auf unserer Website [www.rockfon.de](http://www.rockfon.de).

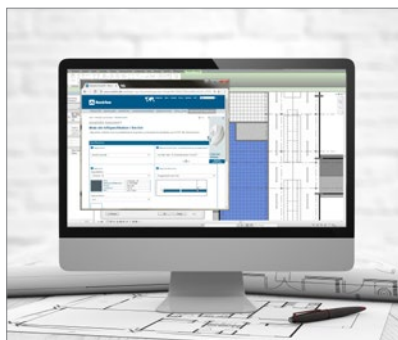

Erkunden Sie unserer Bibliothek und die Referenzprojekte auf unserer Website.



# Sounds Beautiful

