

# Chicago Metallic™ T24 Click D2890 ECR Class D

Datenblatt

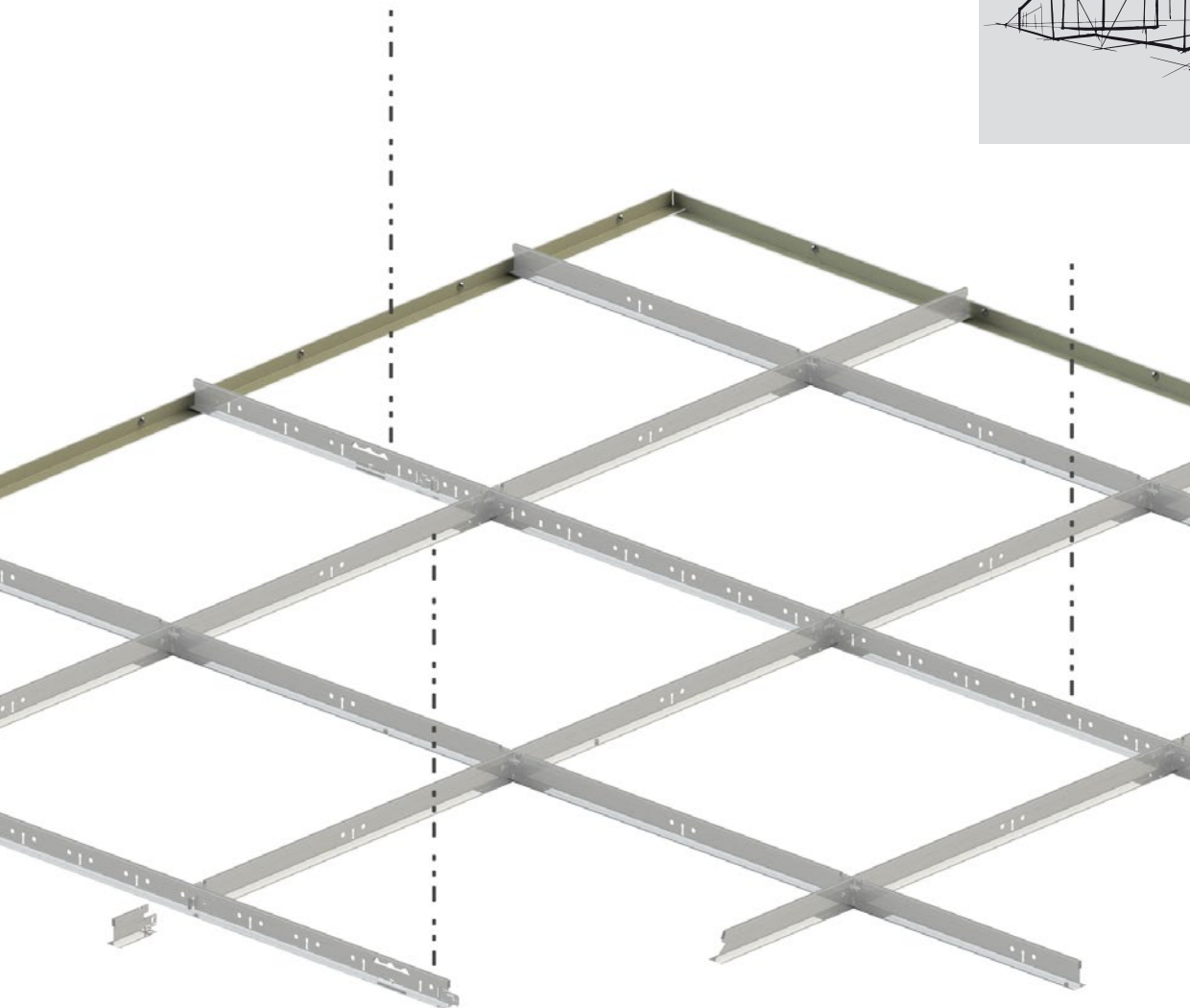
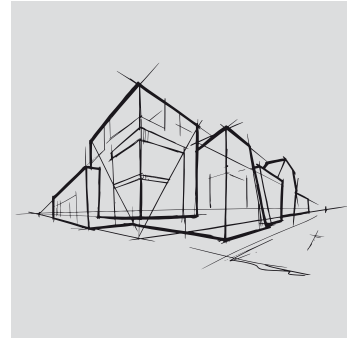

# Chicago Metallic™ T24 Click D2890 ECR Class D

- Korrosionsbeständige Unterkonstruktion mit 24 mm breiten T-Schienen
- Spezielle, beidseitige Beschichtung sorgt für Korrosionsschutz der Klasse D gem. DIN EN 13964
- Sämtliches Zubehör mit dem gleichen Korrosionsschutz verfügbar
- Einsetzbar in Bereichen in denen Bedingungen der Beanspruchungsklasse D gem. DIN EN 13964 herrschen

## Querschnitt

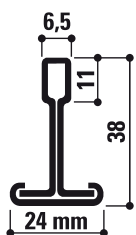

## Geeignete Kantenform









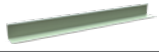

## Kupplung

Gekröpft



## Sortiment

Produktgruppe		Produktbeschreibung	Höhe (mm)	Länge (mm)	Farbe	Stck. pro Verpackung	m pro Verpackung	kg pro Verpackung	VE pro Palette	kg pro Palette
<b>Tragschiene</b>										
T24 D MR CL&HK		Tragschiene T24 Klick ECR Klasse D	38	3750	001	15	56,25	24,5	70	1718
<b>Querschiene</b>										
T24 D CT CLICK		Querschiene T24 Klick ECR Klasse D	38	625	001	45	28,13	10,2	70	715
T24 D CT CLICK			38	1250	001	45	56,25	19,9	45	896
<b>Wandwinkel</b>										
L24x24 D		L-Wandwinkel 24x24 mm Korrosionsschutzklasse D		3050	001	40	122	27	60	1620
L19x24 D		L-Wandwinkel 24x19 mm Korrosionsschutzklasse D	24	3050	001	40	122	23	60	1379
C37 D		C-Wandwinkel 20x40x20 mm Korrosionsschutzklasse D	40	3050	001	32	97,6	32,5	30	975
<b>Zubehör</b>										
HDC 1		Druckfeder aus Kunststoff für Platten von 15-20 mm (A-Kante), 15-30 mm (E-Kante), 20-25 mm (X-,M- und Z-Kante), 20-30 mm (D-Kante)				100		1,34	48	80
NH D 85		Noniusoberteil / gebogen / ECR Klasse D	85			50		1,4		
NH D CLIP		Sicherungsstift für Noniusabhänger / ECR Klasse D				100		0,7		
NH D T		Noniusunterteil für T24x38 mm Schienen / ECR Klasse D				50		2,2		

Bitte kontaktieren Sie Rockfon® für die vollständige Übersicht des Zubehörs und der Wandwinkel.

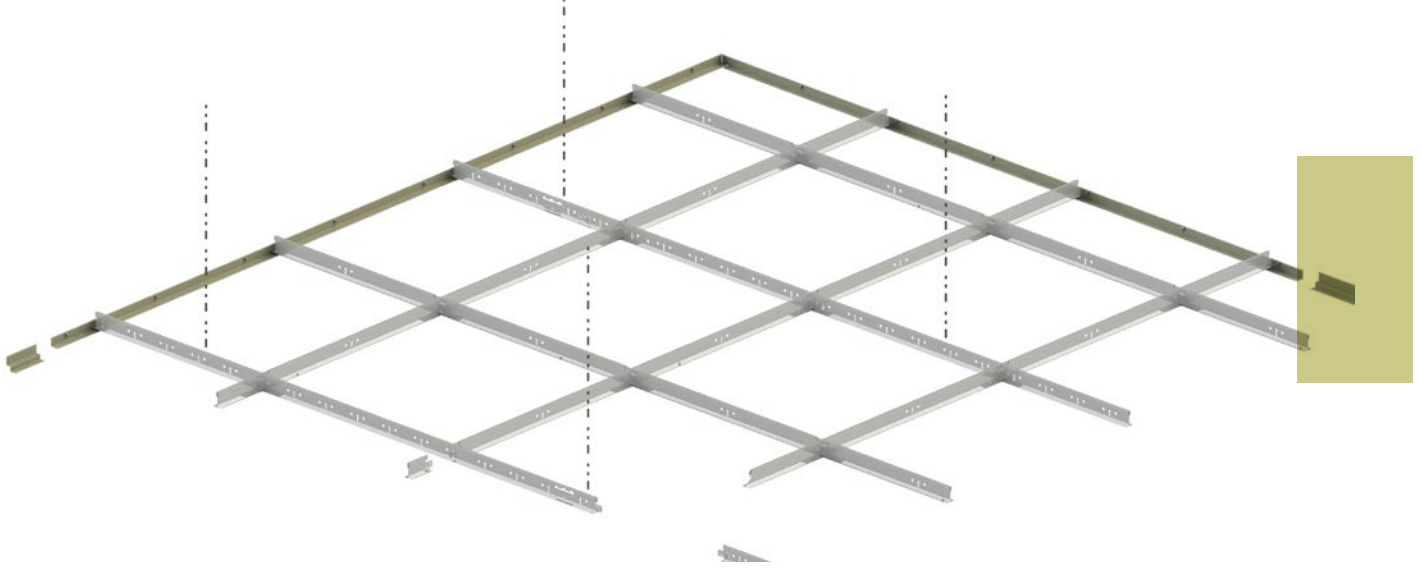

## Position der Stanzungen und Abhängelöcher

Produktgruppe	Produktbeschreibung	Höhe (mm)	Länge (mm)	Slots	Stanzabstand (mm)
T24 D MR CL&HK	Tragschiene T24 Klick ECR Klasse D	38	3750	24	 78,125 / 156,25 / 22 x 156,25 / 78,125
T24 D CT CLICK	Querschchiene T24 Klick ECR Klasse D	38	625	1	 312,5 / 312,5
T24 D CT CLICK		38	1250	3	 312,5 / 312,5 / 312,5 / 312,5

## LEISTUNG



### Tragfähigkeit

Abhängeabstand (mm)	Modulgröße (mm)	Kg/m <sup>2</sup>	
		Bei einer Gesamtdurchbiegung von...	
		2,5 mm	4,0 mm
1250	625 x 625	8,0	13,3
1250	1250 x 625	8,8	14,5



### Brandverhalten

A1



### Korrosionsbeständigkeitsklasse

D



### Umwelt

Vollständig recycelbar

# Die Leistungseigenschaften der Chicago Metallic™ Unterkonstruktionen und Zubehörteile



## Brandverhalten

Das Brandverhalten wurde nach EN 13501-1 bestimmt. Chicago Metallic Stahl-Unterkonstruktionen und deren Zubehörteile sind nicht brennbar.



## Feuerwiderstand

Eine Reihe von Chicago Metallic Unterkonstruktionen werden in Kombination mit verschiedenen Rockfon Deckenplatten getestet und sind klassifiziert nach der europäischen Norm EN 13501-2 und / oder nationalen Normen.



## Farben

Chicago Metallic Unterkonstruktionen sind in verschiedenen Farben auf Grundlage der RAL und NCS-Farbsysteme verfügbar, gemessen nach ISO 7724-2 und ISO 7724-3 Standards. Die tatsächlichen Farben können geringfügig von dem tatsächlichen RAL oder NCS-Farbwert abweichen. Chicago Metallic-Unterkonstruktionen sind in verschiedenen Ausführungen von matt bis stark glänzend erhältlich, sie entsprechen jeweils einem Glanzgrad von <5, 15 und 50 in einem 60°-Winkel. Die matte Ausführung wird im 85°-Winkel gemessen. Die Durchschnittswerte sind der Farblegende zu entnehmen. Glanzwerte werden nach EN13523 Teil 2 gemessen.



## Korrosionsbeständigkeit

Chicago Metallic Produkte werden aus galvanisiertem Stahl nach dem Sendzimirverfahren hergestellt und entsprechend der Korrosionsklassen des Produktstandards EN 13964 (A, B, C, D) eingestuft. Die Standard-Systeme der Klasse B sind mit 100 g/m<sup>2</sup> Zink geschützt, gleichmäßig aufgetragen auf beiden Seiten. Die korrosionsverstärkten (ECR) Systeme und Zubehörteile der Klasse C und D haben jeweils eine Schicht von 100 g/m<sup>2</sup> beziehungsweise 275 g/m<sup>2</sup> Zink, gleichmäßig aufgetragen auf beiden Seiten. Darüber hinaus sind sie zusätzlich geschützt durch einen 20 Mikrometer dicken Farbauftrag auf beiden Seiten.



## Tragleistung

Die Tragleistung (max. kg/m<sup>2</sup> Belastung für die Unterkonstruktion ohne Überschreitung der zulässigen Durchbiegung der einzelnen Komponenten) wird nach EN 13964-Standard bestimmt. Der summierte Wert der Durchbiegung, zu sehen in den Datenblättern, überschreitet nicht die max. Durchbiegung des Klasse 1-Standards. Besondere Projekt-Konfigurationen, die von den Standardmodulgrößen in den Datenblättern abweichen, müssen vom technischen Rockfon-Support berechnet werden.



## Reinigung

Alle Chicago Metallic Unterkonstruktionen können mit Wasser und einem milden Reinigungsmittel mittels Melaminschwamm oder Mikrofasertuch gereinigt werden.

## Farblegende

Die Verfügbarkeit der Farben der einzelnen Komponenten entnehmen Sie bitte der obigen Sortimentstabelle

<p>Weiß 001 RAL 9003</p>	<p>Weiß 901 RAL 9010</p>	<p>Weiß 01 Weiß 916</p>	<p>Mattweiß 11 RAL 9003</p>	<p>L-Wert: 93 Glanzwert: 2 bei einem 60°- und 85°-Winkel</p>
<p>Platinum 54 RAL 7035</p>	<p>Alugrau 04 RAL 9006</p>	<p>Galvanisierter Stahl 00 Galvanisierter Stahl 69</p>	<p>Mattschwarz 88 RAL 9004</p>	<p>Glanzwert: 4,5 im 60°-Winkel und 11,5 im 85°-Winkel</p>
<p>Gebürstetes Alu 534</p>	<p>Hochglanz Chrom 14</p>	<p>Carrara 57</p>	<p>Hochglanz goldfarben 16</p>	
<p>Weiß 001 / Weiß 001 (8WW) RAL 9003 / RAL 9003</p>	<p>Schwarz 08 / Schwarz 08 (8BB) RAL 9005 / RAL 9005</p>	<p>Weiß 001 / Schwarz 08 (8WB) RAL 9003 / RAL 9005</p>	<p>Alugrau 04 / Schwarz 08 (8GB) RAL 9006 / RAL 9005</p>	

# Rockfon Color-all®

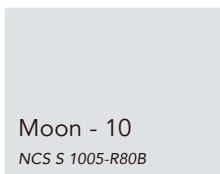
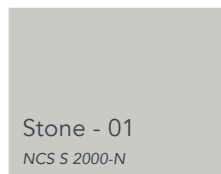
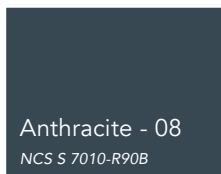
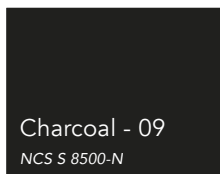
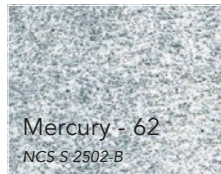
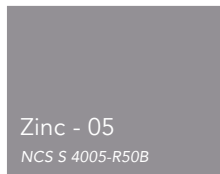
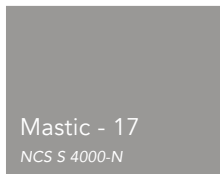
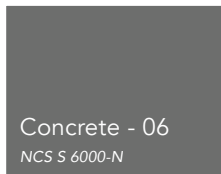
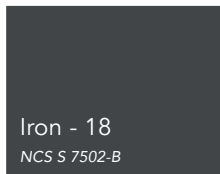
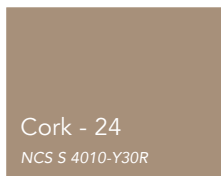
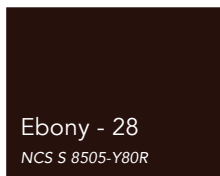
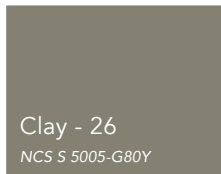
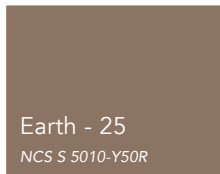
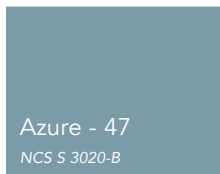
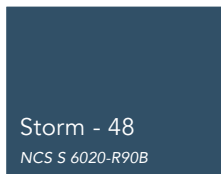
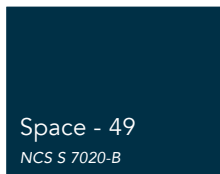
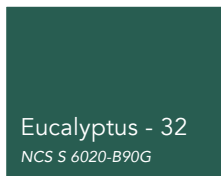
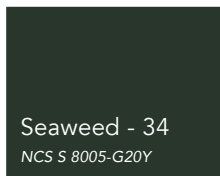
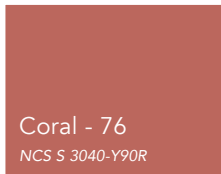
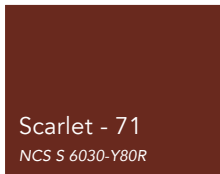
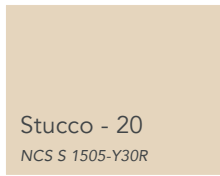

NCS-Codes stellen die nächstliegende Farbübereinstimmung dar. Die tatsächliche Farbe der Rockfon Color-all® Unterkonstruktion kann aufgrund der Oberflächenstruktur leicht von den gedruckten Farben abweichen. Muster sind auf Anfrage erhältlich.

Rockfon® ist eine eingetragene  
Marke der ROCKWOOL Gruppe.

 [linkedin.com/company/Rockfon-as](https://www.linkedin.com/company/Rockfon-as)

 [pinterest.com/Rockfon](https://www.pinterest.com/Rockfon)

 [youtube.com/RockfonOfficial](https://www.youtube.com/RockfonOfficial)

 [facebook.com/RockfonDE](https://www.facebook.com/RockfonDE)

 [instagram.com/Rockfon\\_Official](https://www.instagram.com/Rockfon_Official)

## Sounds Beautiful

03.2022 | Alle aufgeführten Farbcodes basieren auf dem NCS - Natural Colour System<sup>®</sup>, eingetragenes und verwendetes Warenzeichen von NCS Colour AB, Stockholm 2012 oder dem RAL-Farbsystem. Der Hersteller behält sich Änderungen im Produktportfolio und in der Produkttechnologie ohne vorherige Ankündigung vor. Rockfon übernimmt keine Verantwortung für Druckfehler.



### **ROCKWOOL Rockfon GmbH**

Rockwool Straße 37-41  
45966 Gladbeck  
Deutschland

T +49 (0)2043 408 190  
F +49 (0)2043 408 955

[info@rockfon.de](mailto:info@rockfon.de)  
[www.rockfon.de](http://www.rockfon.de)

### **ROCKWOOL**

Handelsgesellschaft m.b.H.  
Eichenstraße 38  
A-1120 Wien  
Österreich

T +43 (0)1 79726 30  
F +43 (0)1 79726 35

[info@rockfon.at](mailto:info@rockfon.at)  
[www.rockfon.at](http://www.rockfon.at)