

Chicago Metallic[™] Primärstruktur I-Profile

Datenblatt

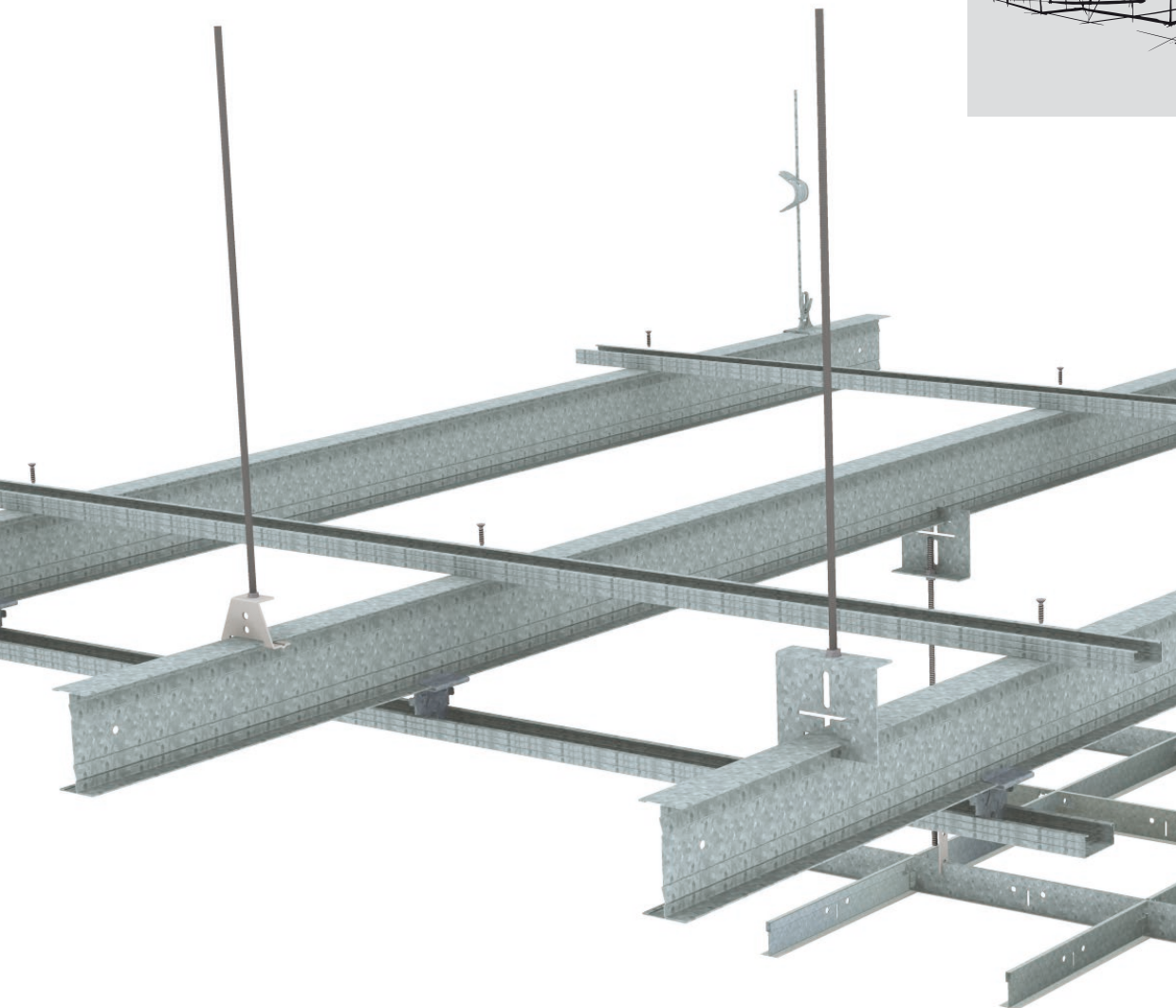

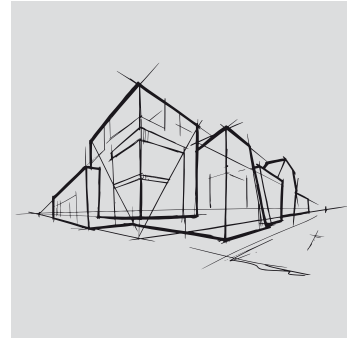





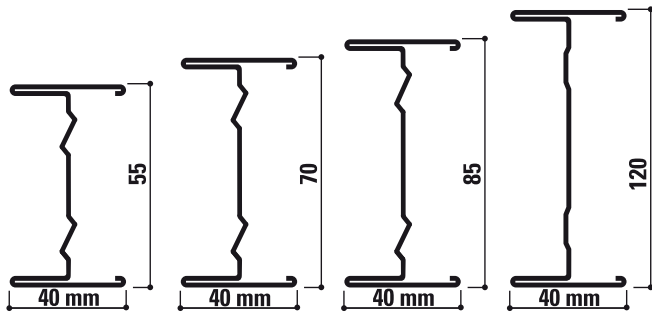



Chicago Metallic™ Primärstruktur I-Profile

- Primäres Weitspannträgersystem bestehend aus 40 mm breiten I-Profilen
- Aufeinander abgestimmte Systemkomponenten für die schnelle und sichere Montage
- Unterschiedliche Profilhöhen von 55 - 120 mm erlauben eine besonders wirtschaftliche Auslegung der Unterkonstruktion
- Geeignet für den Einsatz in Bereichen mit hohen bzw. unregelmäßigen Abhangabständen

Querschnitt







Sortiment

Produktgruppe		Produktbeschreibung	Höhe (mm)	Länge (mm)	Farbe	Stck. pro Verpackung	m pro Verpackung	kg pro Verpackung	VE pro Palette	kg pro Palette
I40x55 HD		I-Profil 55 mm hoch	55	5000	00	5	25	23,2	40	929
I40x70 HD		I-Profil 70 mm hoch	70	5000	00	5	25	25,1	40	1005
I40x85 HD		I-Profil 85 mm hoch	85	5000	00	4	20	21,6	40	865
I40x120		I-Profil 120 mm hoch	120	6500	00	1	6,5	15,1	50	15
T24 MR HOOK		Tragschiene T24 Hak	38	3750	001, 901, 04, 88, 14, 16, 534	25	93,75	33,6	50	1682
T24 MR CL&HK		Tragschiene T24 Klick / Hak	38	3750	Color-All, 04, 534, 16, 14, 88, 11, 001, 901	15	56,25	20,3	70	1420
I40x55 LC		Längsverbinder für I-Schiene 55 mm hoch		150		50		3,3		
I40x70 LC		Längsverbinder für I-Schiene 70 mm hoch		150		50		3,6		
I40x85 LC		Längsverbinder für I-Schiene 85 mm hoch		150		50		4,2		
I40x120 LC		Längsverbinder für I-Schiene 120 mm hoch		250		25		6,7		







T24 Profile werden als Kippsicherung genutzt. Der maximale Profilabstand beträgt 2 m.





Produktgruppe		Produktbeschreibung	Höhe (mm)	Länge (mm)	Farbe	Stck. pro Verpackung	m pro Verpackung	kg pro Verpackung	VE pro Palette	kg pro Palette
I40x55 WC		Kreuzverbinder für primäre I-Schiene 55 mm		100		50		8,3		
I40x70 WC		Kreuzverbinder für primäre I-Schiene 70 mm		100		50		10,3		
I40x85 WC		Kreuzverbinder für primäre I-Schiene 85 mm		100		50		11,8		
I40x120 WC		Kreuzverbinder für I-Schiene 120 mm hoch				25		6		
HC I M6 1		Abhängeschiebestück für I-Schiene 55, 70 und 85 mm hoch				50		5,1		
HC I M6 2		Abhängeschiebestück für primäre I-Schiene 100 und 120 mm				50		7,1		
I40x55 HC		Abhängeschiebestück für I-Schiene 55 mm hoch				250		4,3		
I40x70 HC		Spezielles Abhängeschiebestück für I-Schiene 70 mm hoch				250		4,7		
I40x85 HC		Abhängeschiebestück für I-Schiene 85 mm hoch				100		6,2	80	
FC I T/EYE		Halteklammer für I-Profil 55, 70, 85, 100 und 120 mm hoch und Chicago Metallic™ T-Schienen				100		5,9		
DLW Z&T		Halteklammer für Z und 38 mm T-Schienen				500		3,9		

T24 Profile werden als Kippsicherung genutzt. Der maximale Profilabstand beträgt 2 m.

Zubehör Abhängung

Produktgruppe		I profile	Tragfähigkeit
HC I M6 1		I40x55, I40x70, I40x85	60 kg
HC I M6 2		I40x120	160 kg
I40x55 HC		I40x55	30 kg
I40x70 HC		I40x70	35 kg
I40x85 HC		I40x85	35 kg

Zubehör Befestigung

Produktgruppe		I Profile	Tragfähigkeit
HC I M6 1		I40x55, I40x70, I40x85, I40x120	60 kg
FC I T/EYE		I40x55, I40x70, I40x85, I40x120	40 kg

Wandverbinder

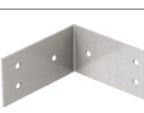
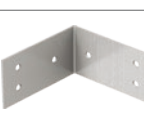
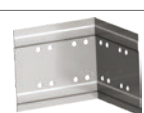
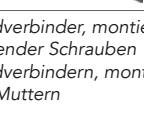
Produktgruppe		I profile	Tragfähigkeit
I40x55 WC		I40x55	30 kg ⁽¹⁾
			60 kg ⁽²⁾
I40x70 WC		I40x70	35 kg ⁽¹⁾
			60 kg ⁽²⁾
I40x85 WC		I40x85	35 kg ⁽¹⁾
			60 kg ⁽²⁾
I40x120 WC		I40x120	160 kg ⁽²⁾

(1) mit 1 Wandverbinder, montiert an ein Profil mittels 3 selbstschneidender Schrauben

(2) mit 2 Wandverbindern, montiert an ein Profil mittels M6 Schrauben & Muttern

Position der Stanzungen und Abhängelöcher

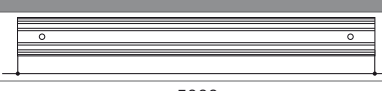
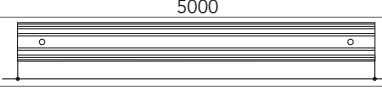
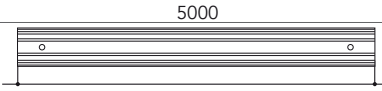
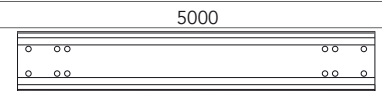
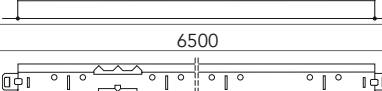
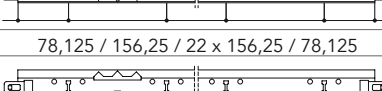
Produktgruppe	Produktbeschreibung	Höhe (mm)	Länge (mm)	Slots	Stanzabstand (mm)
I40x55 HD	I-Profil 55 mm hoch	55	5000	0	 5000
I40x70 HD	I-Profil 70 mm hoch	70	5000	0	 5000
I40x85 HD	I-Profil 85 mm hoch	85	5000	0	 5000
I40x120	I-Profil 120 mm hoch	120	6500	0	 6500
T24 MR HOOK	Tragschiene T24 Hak	38	3750	24	 78,125 / 156,25 / 22 x 156,25 / 78,125
T24 MR CL&HK	Tragschiene T24 Klick / Hak	38	3750	24	 78,125 / 156,25 / 22 x 156,25 / 78,125

Die I-Profile mit 55, 70 und 85 mm Höhe sind auf Anfrage mit Sonderlängen lieferbar.

Leistung



Tragfähigkeit

Der Installateur muss sicherstellen, dass die zulässige Belastung pro Aufhängepunkt nicht überschritten wird.

		max. Spannweite [mm] bei einer max. zulässigen Durchbiegung von = L/300													
		max. Abhängeabstand [mm]													
		Decken - kg/m ²													
Achsabstand I-Träger		3	4	5	6	7	8	9	10	12	14	16	20	30	
I-Schiene 55 mm Materialstärke 0,7 mm	600	5000	5000	5000	4700	4500	4300	4100	4000	3700	3500	3400	3100	2700	
	700	5000	5000	4700	4500	4200	4100	3900	3800	3500	3400	3200	3000	2500	
	800	5000	4900	4500	4300	4100	3900	3700	3600	3400	3200	3100	2800	2200	
	900	5000	4700	4400	4100	3900	3700	3600	3500	3200	3100	2900	2700	2000	
	1000	5000	4500	4200	4000	3800	3600	3500	3300	3100	3000	2800	2600	1800	
	1100	4800	4400	4100	3800	3600	3500	3300	3200	3000	2900	2800	2400	1700	
	1200	4700	4300	4000	3700	3500	3400	3200	3100	2900	2800	2700	2200	1500	
	1300	4600	4200	3900	3600	3400	3300	3200	3000	2900	2700	2500	2100	1400	
	1400	4500	4100	3800	3500	3400	3200	3100	3000	2800	2700	2400	1900	1300	
	1500	4400	4000	3700	3500	3300	3100	3000	2900	2700	2500	2200	1800	1200	
	2000	4000	3600	3300	3100	3000	2800	2700	2600	2200	1900	1700	1400	900	

Deckenabhängiger = I40x55 HC / Wandverbinder = 1x I40x55 WC

Deckenabhängiger = HC I M6 1 / Wandverbinder = **2x** I40x55 WC

Der Installateur muss sicherstellen, dass die zulässige Belastung pro Aufhängepunkt nicht überschritten wird.

		max. Spannweite [mm] bei einer max. zulässigen Durchbiegung von = L/300													
		max. Abhängeabstand [mm]													
		Decken - kg/m ²													
Axis/axis distance		3	4	5	6	7	8	9	10	12	14	16	20	30	
I-Schiene 70 mm Materialstärke 0,7 mm	600	5000	5000	5000	5000	5000	5000	4900	4700	4500	4200	4000	3700	2900	
	700	5000	5000	5000	5000	5000	4800	4700	4500	4200	4000	3800	3600	2500	
	800	5000	5000	5000	5000	4800	4600	4500	4300	4000	3800	3700	3200	2200	
	900	5000	5000	5000	4900	4700	4500	4300	4100	3900	3700	3500	2900	2000	
	1000	5000	5000	5000	4700	4500	4300	4100	4000	3700	3600	3200	2600	1800	
	1100	5000	5000	4900	4600	4400	4200	4000	3900	3600	3300	3000	2400	1600	
	1200	5000	5000	4700	4500	4200	4000	3900	3700	3500	3100	2700	2200	1500	
	1300	5000	5000	4600	4300	4100	3900	3800	3600	3300	2900	2500	2000	1400	
	1400	5000	4800	4500	4200	4000	3800	3700	3600	3100	2700	2400	1900	1300	
	1500	5000	4700	4400	4100	3900	3700	3600	3400	2900	2500	2200	1800	1200	
	2000	4700	4300	4000	3700	3600	3200	2800	2600	2200	1900	1700	1400	900	

Deckenabhängiger = I40x70 HC / Wandverbinder = 1x I40x70 WC

Deckenabhängiger = HC I M6 1 / Wandverbinder = **2x** I40x70 WC

Der Installateur muss sicherstellen, dass die zulässige Belastung pro Aufhängepunkt nicht überschritten wird.

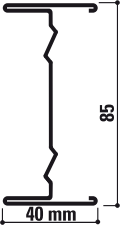
		max. Spannweite [mm] bei einer max. zulässigen Durchbiegung von = L/300													
		max. Abhängeabstand [mm]													
		Decken - kg/m ²													
Achsabstand I-Träger		3	4	5	6	7	8	9	10	12	14	16	20	30	
I-Schiene 85 mm Materialstärke 0,7 mm 	600	5000	5000	5000	5000	5000	5000	5000	5000	5000	4900	4700	4100	2900	
	700	5000	5000	5000	5000	5000	5000	5000	5000	4900	4600	4400	3600	2500	
	800	5000	5000	5000	5000	5000	5000	5000	5000	4700	4400	3900	3200	2200	
	900	5000	5000	5000	5000	5000	5000	5000	4800	4500	4000	3500	2900	2000	
	1000	5000	5000	5000	5000	5000	5000	4800	4600	4100	3600	3200	2600	1800	
	1100	5000	5000	5000	5000	5000	4800	4600	4400	3800	3300	2900	2400	1600	
	1200	5000	5000	5000	5000	4900	4700	4400	4100	3500	3100	2700	2200	1500	
	1300	5000	5000	5000	5000	4800	4600	4100	3800	3300	2800	2500	2000	1400	
	1400	5000	5000	5000	4900	4600	4300	3900	3600	3000	2600	2300	1900	1300	
	1500	5000	5000	5000	4800	4500	4000	3700	3400	2900	2500	2200	1800	1200	
	2000	5000	5000	4600	4000	3500	3100	2800	2600	2200	1900	1700	1300	900	

Deckenabhängiger = I40x85 HC / Wandverbinder = 1x I40x85 WC

Deckenabhängiger = HC I M6 1 / Wandverbinder = 2x I40x85 WC

Der Installateur muss sicherstellen, dass die zulässige Belastung pro Aufhängepunkt nicht überschritten wird.

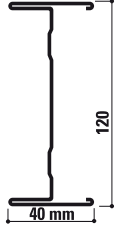
		max. Spannweite [mm] bei einer max. zulässigen Durchbiegung von = L/300													
		max. Abhängeabstand [mm]													
		Decken - kg/m ²													
Achsabstand I-Träger		3	4	5	6	7	8	9	10	12	14	16	20	30	
I-Schiene 120 mm 	600	6500	6500	6500	6500	6500	6500	6500	6500	6500	6500	6500	6500	5900	
	700	6500	6500	6500	6500	6500	6500	6500	6500	6500	6500	6500	6500	5600	
	800	6500	6500	6500	6500	6500	6500	6500	6500	6500	6500	6500	6200	5400	
	900	6500	6500	6500	6500	6500	6500	6500	6500	6500	6500	6400	5900	5000	
	1000	6500	6500	6500	6500	6500	6500	6500	6500	6500	6500	6200	5700	4500	
	1100	6500	6500	6500	6500	6500	6500	6500	6500	6500	6200	6000	5500	4200	
	1200	6500	6500	6500	6500	6500	6500	6500	6500	6500	6400	6100	5800	5400	3900
	1300	6500	6500	6500	6500	6500	6500	6500	6500	6500	6200	5900	5600	5100	3600
	1400	6500	6500	6500	6500	6500	6500	6500	6500	6500	6100	5800	5500	4800	3300
	1500	6500	6500	6500	6500	6500	6500	6500	6500	6000	5900	5600	5400	4500	3100
	2000	6500	6500	6500	6500	6500	6500	6200	5900	5700	5400	4800	4200	3500	2400

Deckenabhängiger = HC I M6 2 / Wandverbinder = 2x I40x120 WC



Brandverhalten

A1



Korrosionsbeständigkeitsklasse

B



Umwelt

Vollständig recycelbar

Die Leistungseigenschaften der Chicago Metallic™ Unterkonstruktionen und Zubehörteile



Brandverhalten

Das Brandverhalten wurde nach EN 13501-1 bestimmt. Chicago Metallic Stahl-Unterkonstruktionen und deren Zubehörteile sind nicht brennbar.



Feuerwiderstand

Eine Reihe von Chicago Metallic Unterkonstruktionen werden in Kombination mit verschiedenen Rockfon Deckenplatten getestet und sind klassifiziert nach der europäischen Norm EN 13501-2 und / oder nationalen Normen.



Farben

Chicago Metallic Unterkonstruktionen sind in verschiedenen Farben auf Grundlage der RAL und NCS-Farbsysteme verfügbar, gemessen nach ISO 7724-2 und ISO 7724-3 Standards. Die tatsächlichen Farben können geringfügig von dem tatsächlichen RAL oder NCS-Farbwert abweichen. Chicago Metallic-Unterkonstruktionen sind in verschiedenen Ausführungen von matt bis stark glänzend erhältlich, sie entsprechen jeweils einem Glanzgrad von <5, 15 und 50 in einem 60°-Winkel. Die matte Ausführung wird im 85°-Winkel gemessen. Die Durchschnittswerte sind der Farblegende zu entnehmen. Glanzwerte werden nach EN13523 Teil 2 gemessen.



Korrosionsbeständigkeit

Chicago Metallic Produkte werden aus galvanisiertem Stahl nach dem Sendzimirverfahren hergestellt und entsprechend der Korrosionsklassen des Produktstandards EN 13964 (A, B, C, D) eingestuft. Die Standard-Systeme der Klasse B sind mit 100 g/m² Zink geschützt, gleichmäßig aufgetragen auf beiden Seiten. Die korrosionsverstärkten (ECR) Systeme und Zubehörteile der Klasse C und D haben jeweils eine Schicht von 100 g/m² beziehungsweise 275 g/m² Zink, gleichmäßig aufgetragen auf beiden Seiten. Darüber hinaus sind sie zusätzlich geschützt durch einen 20 Mikrometer dicken Farbauftrag auf beiden Seiten.



Tragleistung

Die Tragleistung (max. kg/m² Belastung für die Unterkonstruktion ohne Überschreitung der zulässigen Durchbiegung der einzelnen Komponenten) wird nach EN 13964-Standard bestimmt. Der summierte Wert der Durchbiegung, zu sehen in den Datenblättern, überschreitet nicht die max. Durchbiegung des Klasse 1-Standards. Besondere Projekt-Konfigurationen, die von den Standardmodulgrößen in den Datenblättern abweichen, müssen vom technischen Rockfon-Support berechnet werden.



Reinigung

Alle Chicago Metallic Unterkonstruktionen können mit Wasser und einem milden Reinigungsmittel mittels Melaminschwamm oder Mikrofasertuch gereinigt werden.

Farblegende

Die Verfügbarkeit der Farben der einzelnen Komponenten entnehmen Sie bitte der obigen Sortimentstabelle

<p>Weiß 001 RAL 9003</p>	<p>Weiß 901 RAL 9010</p>	<p>Weiß 01 Weiß 916</p>	<p>Mattweiß 11 RAL 9003</p>	<p>L-Wert: 93 Glanzwert: 2 bei einem 60°- und 85°-Winkel</p>
<p>Platinum 54 RAL 7035</p>	<p>Alugrau 04 RAL 9006</p>	<p>Galvanisierter Stahl 00 Galvanisierter Stahl 69</p>	<p>Mattschwarz 88 RAL 9004</p>	<p>Glanzwert: 4,5 im 60°-Winkel und 11,5 im 85°-Winkel</p>
<p>Gebürstetes Alu 534</p>	<p>Hochglanz Chrom 14</p>	<p>Carrara 57</p>	<p>Hochglanz goldfarben 16</p>	
<p>Weiß 001 / Weiß 001 (8WW) RAL 9003 / RAL 9003</p>	<p>Schwarz 08 / Schwarz 08 (8BB) RAL 9005 / RAL 9005</p>	<p>Weiß 001 / Schwarz 08 (8WB) RAL 9003 / RAL 9005</p>	<p>Alugrau 04 / Schwarz 08 (8GB) RAL 9006 / RAL 9005</p>	

Rockfon Color-all®

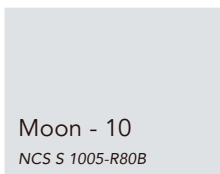
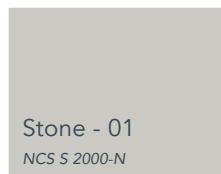
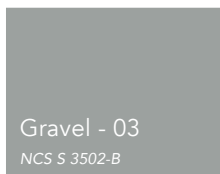
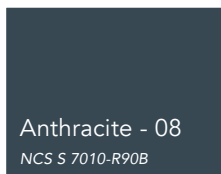
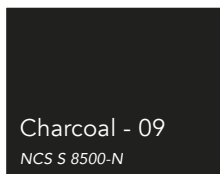
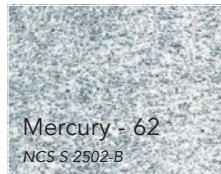
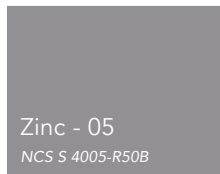
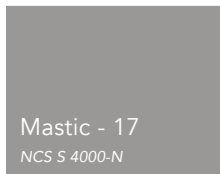
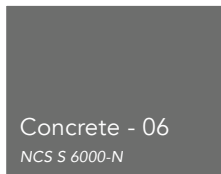
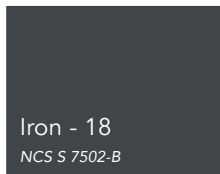
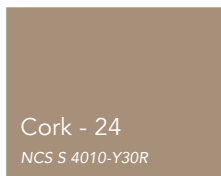
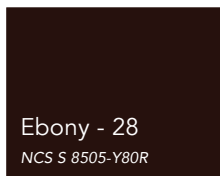
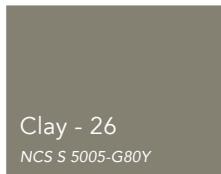
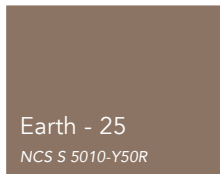
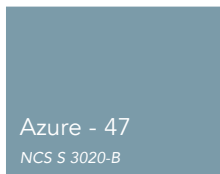
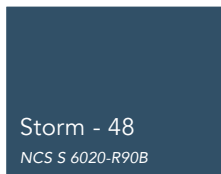
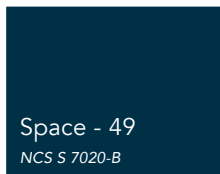
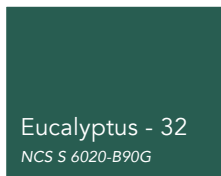
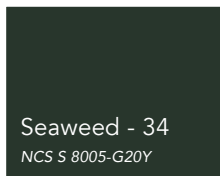
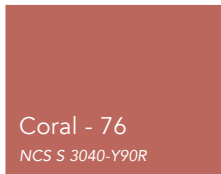
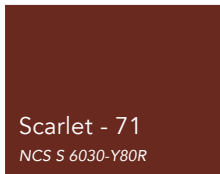
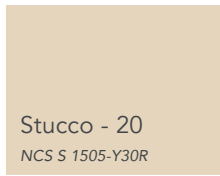

NCS-Codes stellen die nächstliegende Farbübereinstimmung dar. Die tatsächliche Farbe der Rockfon Color-all® Unterkonstruktion kann aufgrund der Oberflächenstruktur leicht von den gedruckten Farben abweichen. Muster sind auf Anfrage erhältlich.

Rockfon® ist eine eingetragene
Marke der ROCKWOOL Gruppe.

 [linkedin.com/company/Rockfon-as](https://www.linkedin.com/company/Rockfon-as)

 [pinterest.com/Rockfon](https://www.pinterest.com/Rockfon)

 [youtube.com/RockfonOfficial](https://www.youtube.com/RockfonOfficial)

 [facebook.com/RockfonDE](https://www.facebook.com/RockfonDE)

 [instagram.com/Rockfon_Official](https://www.instagram.com/Rockfon_Official)

Sounds Beautiful

03.2022 | Alle aufgeführten Farbcodes basieren auf dem NCS - Natural Colour System[®], eingetragenes und verwendetes Warenzeichen von NCS Colour AB, Stockholm 2012 oder dem RAL-Farbsystem. Der Hersteller behält sich Änderungen im Produktportfolio und in der Produkttechnologie ohne vorherige Ankündigung vor. Rockfon übernimmt keine Verantwortung für Druckfehler.



ROCKWOOL Rockfon GmbH

Rockwool Straße 37-41
45966 Gladbeck
Deutschland

T +49 (0)2043 408 190
F +49 (0)2043 408 955

info@rockfon.de
www.rockfon.de

ROCKWOOL

Handelsgesellschaft m.b.H.
Eichenstraße 38
A-1120 Wien
Österreich

T +43 (0)1 79726 30
F +43 (0)1 79726 35

info@rockfon.at
www.rockfon.at