

MONTÁŽNÍ NÁVOD

Rockfon® Canva™ stěnový panel



Originální design
Bezchybná akustika

- Krásný design a vynikající akustika v jednom univerzálním designovém prvku
- Dodává se kompletně sestavený; stačí jej připevnit na stěnu
- Robustní rám a snadno čistitelné materiály
- Žádný odpadní materiál při instalaci

Sounds Beautiful

Popis

Rockfon Canva stěnový panel je modulární a snadno se instaluje. Dodává se kompletně sestavený a představuje bezpečné, flexibilní, odolné a moderní řešení, které lze navrhnout na míru jakémukoli prostoru nebo místu.

Tento produkt představuje 40mm absorbér z kamenné vlny s 61mm matným hliníkovým rámem s práškovým nástřikem. Přední strana je potažena potišťným, odnímatelným a vyměnitelným elastickým textilním plátnem, které je k dispozici v mnoha barevných i grafických variantách.

Omezení

Použití stěnového panelu Rockfon Canva se nedoporučuje v oblastech s vysokou vlhkostí, jako jsou bazény nebo venkovní prostředí. Rovněž nedoporučujeme instalovat stěnový panel Rockfon Canva na místech vystavených přímému slunečnímu záření.

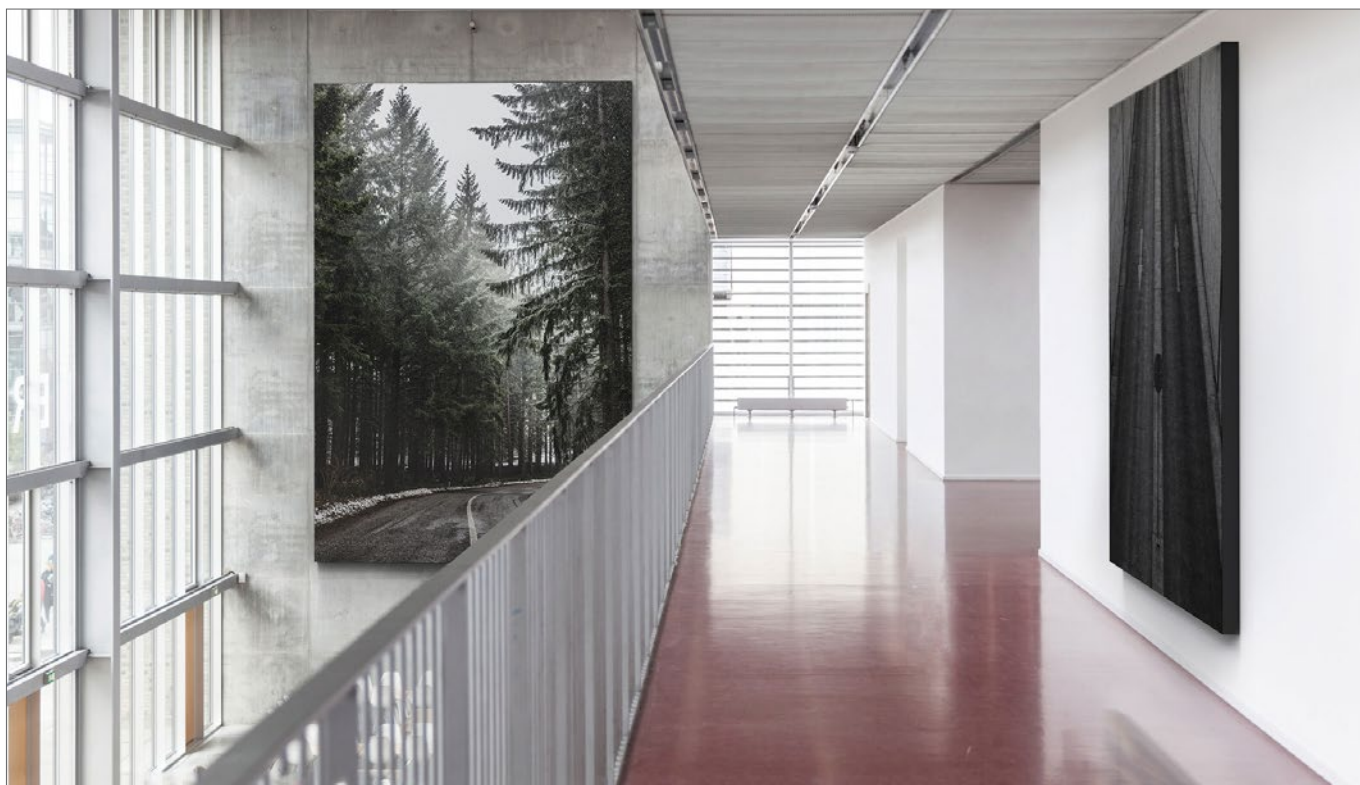

61mm matný hliníkový rám s práškovým nástřikem a zaoblenými rohy.



Potíštěné, odnímatelné a vyměnitelné elastické textilní plátno.



Visačka je vždy umístěna v pravém dolním rohu a v případě potřeby ji lze zastrčit.

Prvky systému

Panel

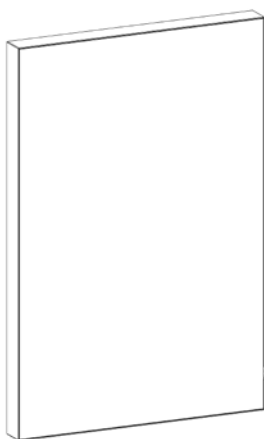

Prvky

1. Stěnový držák*

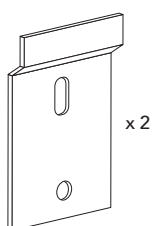

* Pokud je šířka panelu > 2500 mm, jsou potřeba 3 stěnové držáky, které jsou součástí balení.

Seznam nástrojů

Nástroje	Vrtačka	Šroubovák	Vodováha
			

Instalace

- 1 Označte si místa vrtání plánované instalace.

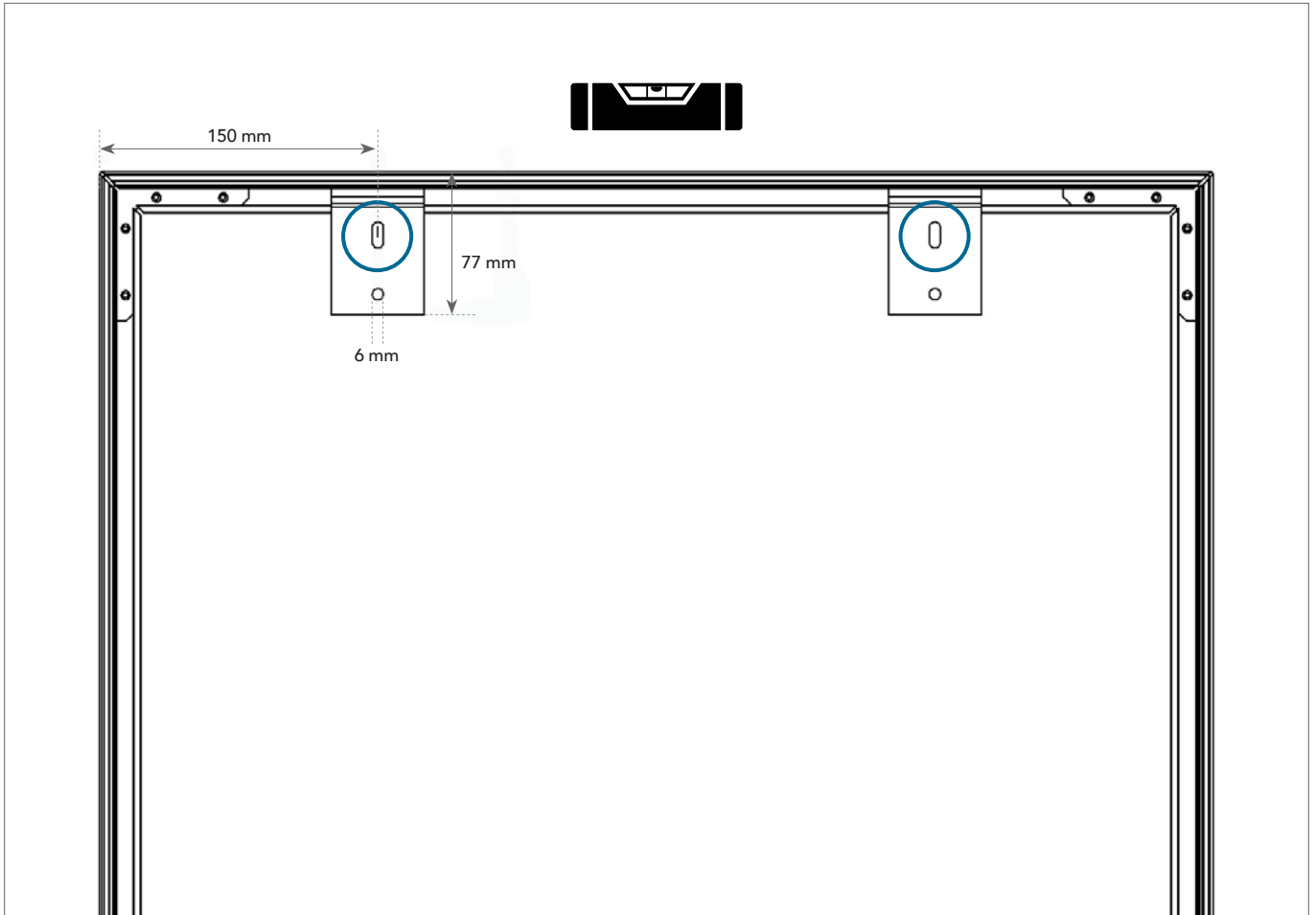

2 Upevněte stěnové držáky na určený povrch stěny.

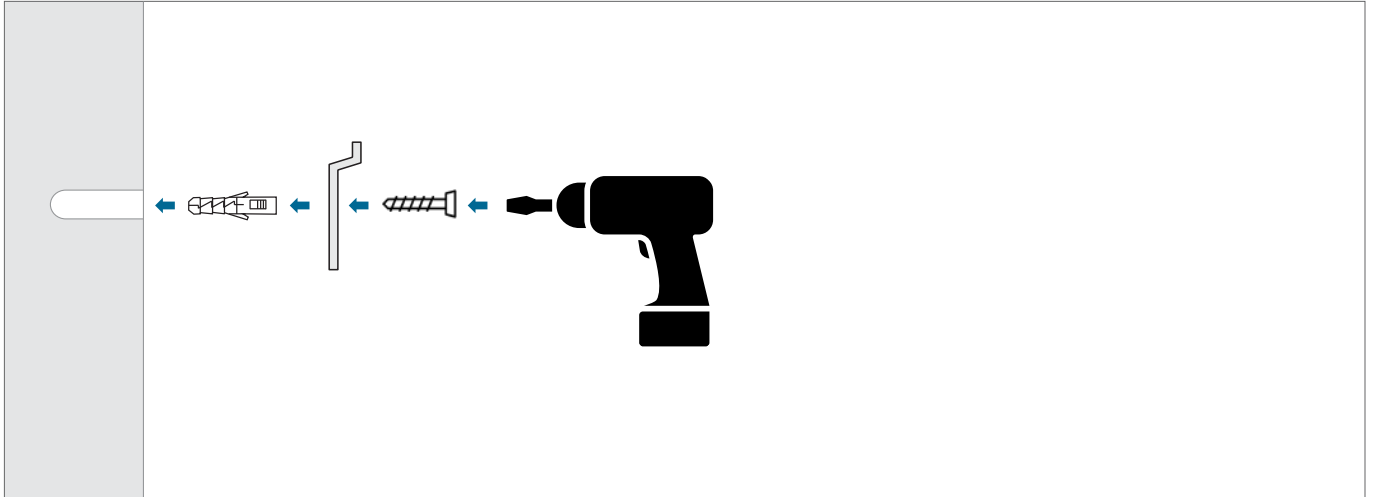

Použijte montážní šrouby a metody, které odpovídají materiálu stěny.

3 Namontujte stěnový panel Rockfon Canva.

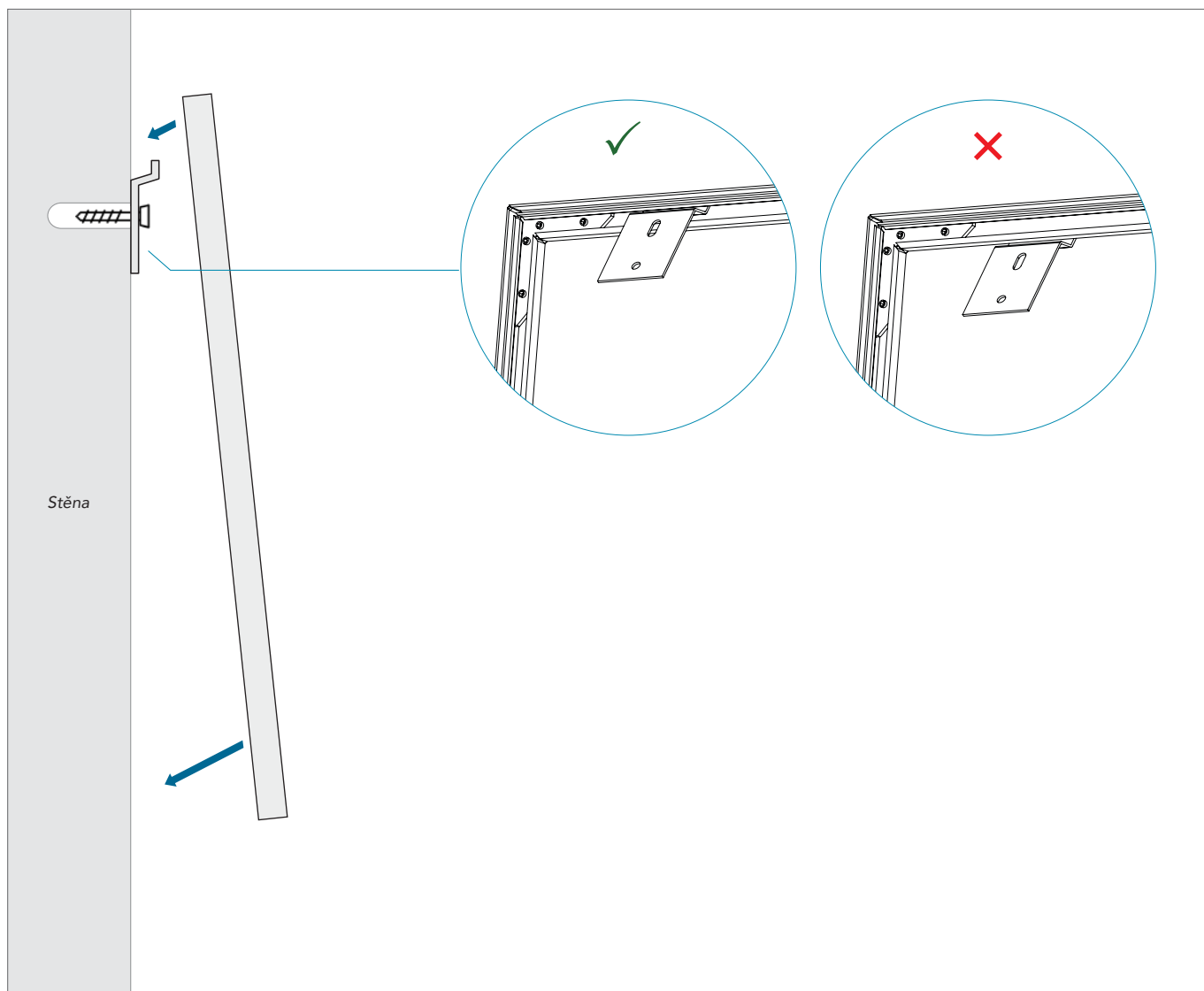

Ujistěte se, že je visačka vždy umístěna v pravém dolním rohu.

Péče a údržba

Aby byly zajištěny optimální funkční vlastnosti i vzhled panelů Rockfon Canva, je důležitým krokem pravidelné čištění jejich povrchu. Akustické odnímatelné plátno je přirozeně odolné vůči vlhkosti, což brání růstu mikroorganismů bez nutnosti dalšího ošetření.

Čištění

Odstraňování prachu/vysávání:

Je třeba jej provádět pravidelně, aby se na rámu ani textilním plátně nehromadil prach a nečistoty. Při vysávání či odstraňování prachu používejte měkký kartáč, který bude k panelům šetrnější.

Čištění vodou a mýdlem:

Použijte tekuté mýdlo nebo podobný univerzální čistící prostředek v teplé vodě. Otřete povrchy čistým hadříkem nebo čistou měkkou houbičkou. Hadřík, respektive houbičku dobře vyždímejte, abyste akustické panely příliš nenamočili.

Praní v pračce:

Sejměte plátno tak, že budete tahat za visačku Rockfon v pravém dolním rohu, dokud se plátno neuvolní z rámu. Plátno snese časté praní v pračce do 70°C. Při opětovné montáži se ujistěte, že je plátno suché.

Odstraňování skvrn:

Objevíte-li na akustických panelech nějaké skvrny, doporučujeme řešit jejich odstranění co nejrychleji. Snažte se přebytečnou tekutinu absorbovat dříve, než se stihne vsáknout a zaschnout do plátna nebo podkladového akustického materiálu. Pro finální odstranění skvrn postupujte podle výše uvedených pokynů pro čištění vodou a mýdlem. Pokud čištění vodou a mýdlem skvrnu zcela neodstraní, plátno sejměte a vyperte v pračce.

Dezinfekce

Etanol/alkohol:

Dezinfekční prostředky na bázi etanolu/alkoholu lze používat, aniž by došlo k poškození plátna nebo potisku. Koncentrace by se měla pohybovat mezi 70–85 %. Vždy se řiďte pokyny konkrétního výrobce.

Antibakteriální sprej/ubrousky:

K dezinfekci akustických panelů lze používat antibakteriální ubrousky nebo sprej a ubrousek, aniž by došlo k poškození plátna nebo potisku. Vždy se řiďte pokyny konkrétního výrobce.

Čištění párou:

K dezinfekci panelů Rockfon Canva lze používat parní čištění bez použití chemických látek. Vždy dodržujte návod k použití a bezpečnostní pokyny.

Další vlastnosti

Odejmutí a výměna plátna

Sejměte plátno tak, že budete tahat za visačku Rockfon v pravém dolním rohu, dokud se plátno neuvolní z rámu.

Objednání nového plátna

Chcete-li změnit vzhled na plátně nebo oživit atmosféru a energii místnosti, můžete změnit povrch panelu Canva. Kontaktujte místního zástupce společnosti Rockfon a objednejte si nové plátno.

Opětovné upevnění plátna

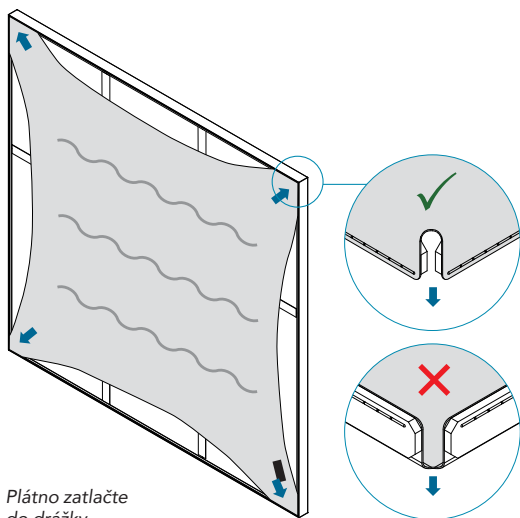

1. Plátno zatlačte do drážky v rozích rámu.

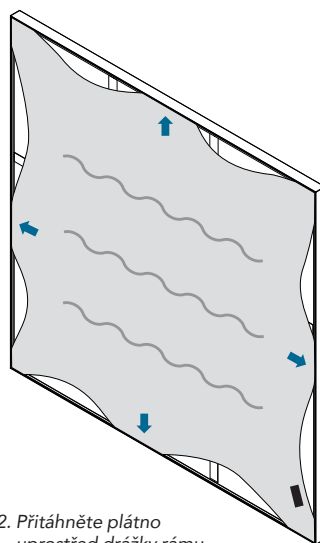

2. Přitáhněte plátno uprostřed drážky rámu, aby nedocházelo k hromadění látky při jejím upevňování kolem rámu. Nikdy nenatahujte gumový okraj.

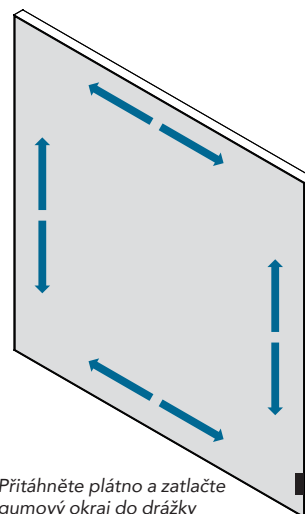

3. Přitáhněte plátno a zatlačte gumový okraj do drážky nahoře, dole a po stranách. Pracujte po jednotlivých částech, aby bylo napětí na plátně rovnoměrně rozloženo a nedocházelo ke vzniku záhybů nebo vrásek. **Tip:** Použijte plastovou kartu jako nástroj, abyste gumové okraje důkladně upevnili do drážky a odstranili poslední drobné záhyby.

Nástroje

Společnost Rockfon vyvinula řadu speciálních nástrojů, které jsou k dispozici na webových stránkách www.rockfon.cz



Navštivte naši online knihovnu CAD nebo portál BIM, které vám pomohou s návrhem vašeho projektu.

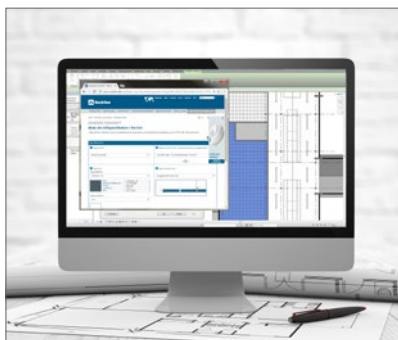

Na našem webu můžete také generovat specifikace řešení s využitím produktů Rockfon.



Prozkoumejte na našich webových stránkách i naši rozsáhlou knihovnu referenčních projektů, kde byla použita řešení Rockfon.

Sounds Beautiful

10.2022 | Všechny zmiňované kódy barev jsou na základě NCS - Natural Colour System® vlastnictví a využívání licence společnosti NCS Colour AB, Stockholm 2012, nebo vzniku barev RAL. Rockfon si vyhrazuje právo technických a produktových změn bez předchozího upozornění. Rockfon neodpovídá za tiskové chyby.

