

# Rockfon® System Universal Baffle™

Popis systému

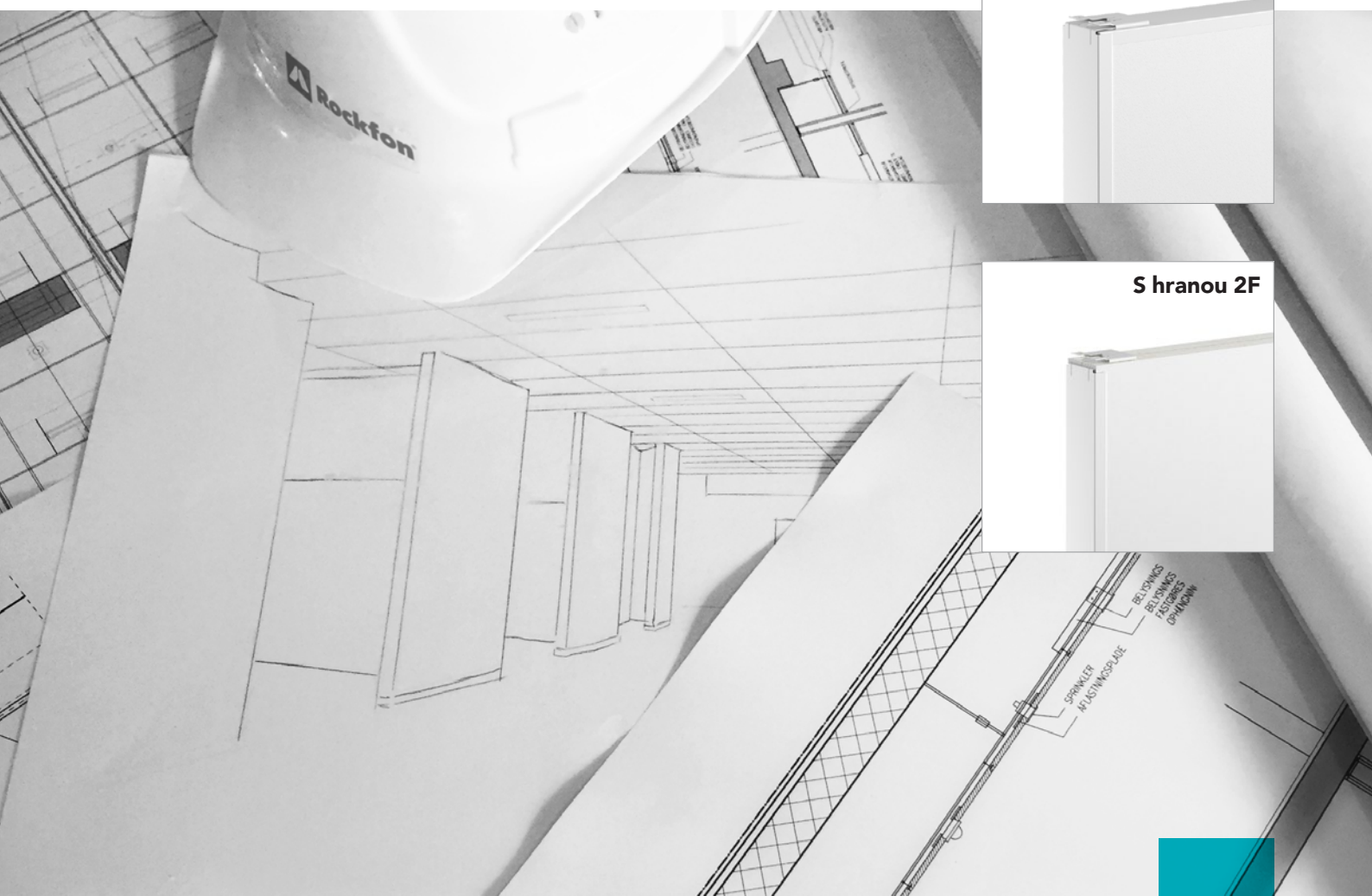

## System orámovaných absorbérů

- Ideální akustické řešení tam, kde nejsou vhodné tradiční zavěšené podhledy
- Rychlá a snadná instalace
- K dispozici je mnoho metod zavěšení
- Robustní akustický systém, který chrání hrany absorbérů před poškozením

## Popis

**Rockfon System Universal Baffle** je systém akustických absorbérů tvořený 50mm pohlčovači z minerální vlny. Hrany absorbérů jsou chráněny robustním rámem z pozinkované oceli s práškovým povlakem, který podporuje různé způsoby instalace. Obě strany absorbéru jsou potaženy hladkým esteticky příjemným minerálním flísem.

K dispozici jsou tři možnosti instalace: instalace do nosné kolejnice **Rockfon Baffle Support Track**, řešení **Rockfon Baffle T24** a instalace pomocí závěsné sady **Rockfon Baffle Design/Classic**.

Tento systém je ideální v místnostech a budovách, kde není z technického hlediska vhodné použití obvyklých zavěšených podhledů (např. v budovách, které byly navrženy podle principů tepelné kapacity) nebo je žádaná jiná konstrukce stropu. Je to dobrý a pružný způsob, jak zajistit správnou akustiku místnosti v nových budovách nebo jak vylepšit akustiku ve stávajících budovách. Snadno a rychle se instaluje.

### Omezení

S ohledem na riziko koroze se závěsná příslušenství Rockfon System Universal Baffle **nesmí** používat v plaveckých bazénech a ve venkovním prostředí. Systém Rockfon System Universal Baffle se **nesmí** používat tam, kde by byl vystaven větru a průvanu.

### Absorbér – s hranou 4F

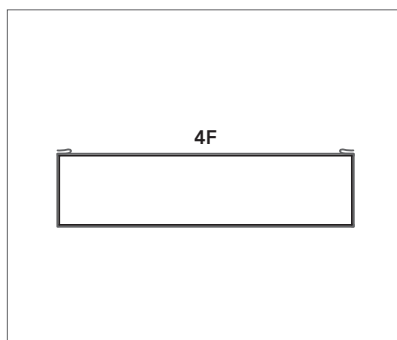

Rockfon Universal Baffle s hranou 4F

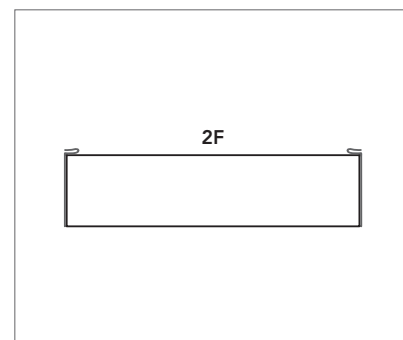

Rockfon Universal Baffle s hranou 2F

## Parametry



### Odolnost proti selhání

Třída B (EN 13964:2014)



### Odolnost proti korozi

Třída B (EN 13964:2014)

## Instalace

Existují tři druhy instalace, které vám poskytnou flexibilitu při návrhu a instalaci konstrukce:

1	Instalace do nosné kolejnice Rockfon Baffle Support Track .....	4
2	Řešení Rockfon Baffle T24.....	8
3	Instalace pomocí závěsné sady Rockfon Baffle Design/Classic .....	13

## 1. Instalace do nosné kolejnice Rockfon Baffle Support Track



Absorbéry Rockfon Universal v paralelních řadách – v nosných kolejnicích.

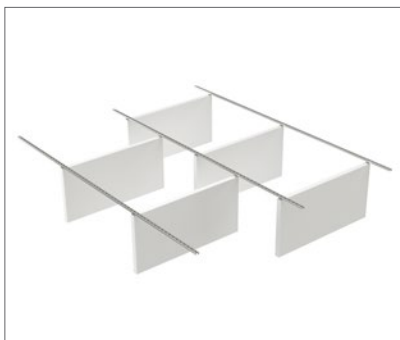

Střídavá instalace do nosné kolejnice Rockfon Baffle Support Track.



Absorbér Rockfon Universal v nosné kolejnici.



Délky na konci absorbérů zajišťují správné vyrovnání.

## 1. Instalace do nosné kolejnice Rockfon Baffle Support Track

## Komponenty a spotřební díly\*

Absorbéry	Rozměry (mm)	Balení	Hmotnost	Rozestup mezi řadami absorbérů**		
				1200	600	300
Rockfon Universal Baffle 4F	1200 x 600 x 50	6 ks/krabici	24,0 kg/krabici	0,69 ks/m <sup>2</sup>	1,39 ks/m <sup>2</sup>	2,78 ks/m <sup>2</sup>
	1200 x 450 x 50	6 ks/krabici	19,2 kg/krabici			
	1200 x 300 x 50	12 ks/krabici	30,3 kg/krabici			
	1800 x 600 x 50	6 ks/krabici	33,5 kg/krabici	0,46 ks/m <sup>2</sup>	0,93 ks/m <sup>2</sup>	1,85 ks/m <sup>2</sup>
	1800 x 300 x 50	12 ks/krabici	18,0 kg/krabici			
Rockfon Universal Baffle 2F	1200 x 600 x 50	6 ks/krabici	20,2 kg/krabici	0,69 ks/m <sup>2</sup>	1,39 ks/m <sup>2</sup>	2,78 ks/m <sup>2</sup>
	1200 x 450 x 50	6 ks/krabici	14,2 kg/krabici			
	1200 x 300 x 50	12 ks/krabici	20,9 kg/krabici			
Příslušenství						
① Nosná kolejnice Rockfon Baffle Support Track, 1,0 mm, pozink	3000 x 30 x 30	8 ks/krabici	25 kg/krabici	0,28 ks/m <sup>2</sup>	0,56 ks/m <sup>2</sup>	1,11 ks/m <sup>2</sup>
② Nosná kolejnice Rockfon Baffle Support Track, 1,0 mm, bílá	3000 x 30 x 30	8 ks/krabici	25 kg/krabici			
③ Nosná kolejnice Rockfon Baffle Support Track, 1,0 mm, černá	3000 x 30 x 30	8 ks/krabici	25 kg/krabici			
④ Montážní svorka Rockfon Baffle Fixing Clip + imbusový šroub M6		24 ks/krabici	0,4 kg/krabici	2 ks/absorbér		
⑤ Spojovací lišta Rockfon Baffle Support Track Coupling***		48 ks/krabici	1,5 kg/krabici	1 ks/nosnou kolejnici		
⑥ Koncová zarážka Rockfon Baffle Support Track End Stop***		48 ks/krabici	0,7 kg/krabici	2 ks/řadu		

\* Pro absorbéry v paralelních řadách, bez mezer.

\*\* Středová vzdálenost mezi řadami absorbérů (mm).

\*\*\* Pouze na vyžádání.

## Příslušenství

1. Nosná kolejnice Rockfon Baffle Support Track, pozink



2. Nosná kolejnice Rockfon Baffle Support Track, bílá



3. Nosná kolejnice Rockfon Baffle Support Track, černá



4. Montážní svorka Rockfon Baffle Fixing Clip + imbusový šroub M6



5. Spojovací lišta Rockfon Baffle Support Track Coupling



6. Koncová zarážka Rockfon Baffle Support Track End Stop



## 1. Instalace do nosné kolejnice Rockfon Baffle Support Track

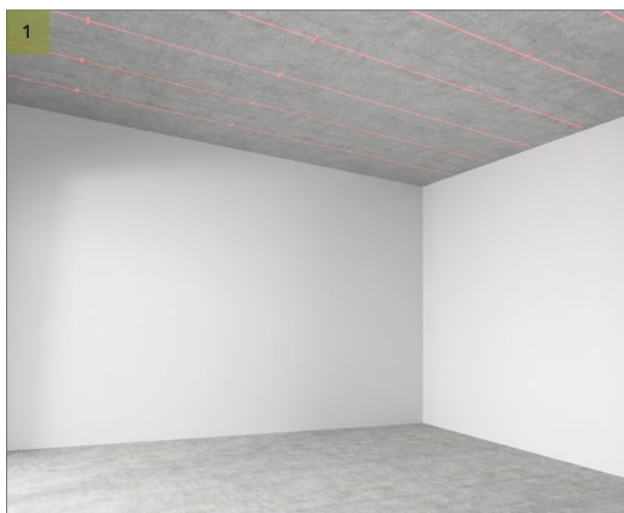

Vyznačte si body vrtání. Pomocí laseru zajistěte, aby ležely na přímkách. Vyznačte si na stropě jeden bod na každém konci nosné kolejnice a jeden uprostřed.



Vyvrtejte díry pro nosnou kolejnici. Použijte hmoždinky vhodné pro daný strop.

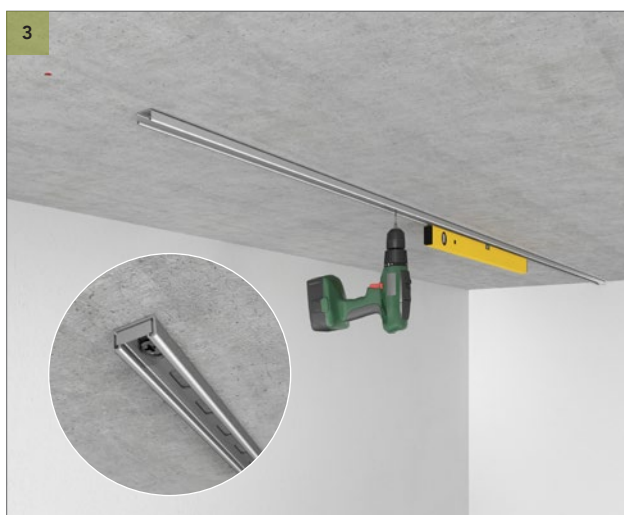

Přišroubujte nosné kolejnice do stropu a vyrovnejte je do vodováhy. Podle potřeby vložte mezi nosnou kolejnici a strop pružná těsnění, např. gumová nebo pěnová, abyste mohli vykompenzovat nerovnosti stropu a kolejnici vyrovnat. Nezapomeňte použít hmoždinky vhodné pro daný strop. Podle potřeby na konec nosné kolejnice namontujte koncovou zářáčku. **Poznámka:** pokud není ve vodováze nosná kolejnice, nebudou ve vodováze ani absorbery.

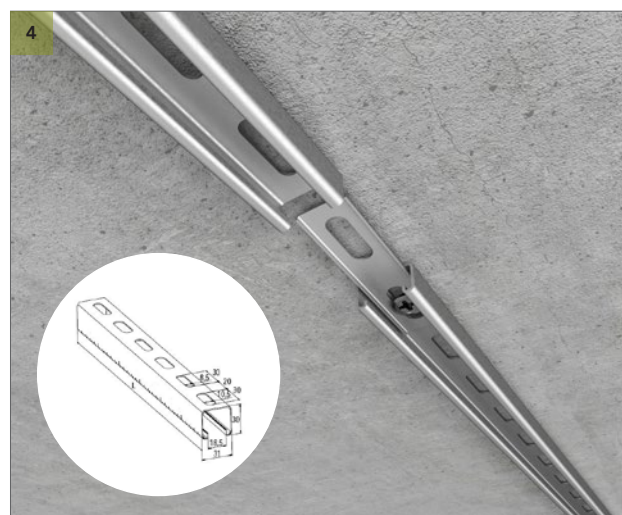

Pokud instalujete kolejnice různých délek, použijte podle potřeby spojovací lišty Rockfon Baffle Support Track Coupling. Spojovací lišta se připevňuje pouze v jednom bodě, nikoli ve dvou.

## 1. Instalace do nosné kolejnice Rockfon Baffle Support Track



Na oba konce absorbéru připevněte montážní svorku pomocí imbusového klíče a imbusového šroubu M6. Ujistěte se, že svorky jsou umístěny souběžně s delší stranou absorbéru.



Nasadte absorbéry do nosné kolejnice. Musíte slyšet zacvaknutí svorky.



Posuňte absorbér v nosné kolejnici do požadované polohy. Přesnou polohu absorbéru je možné doladit později.

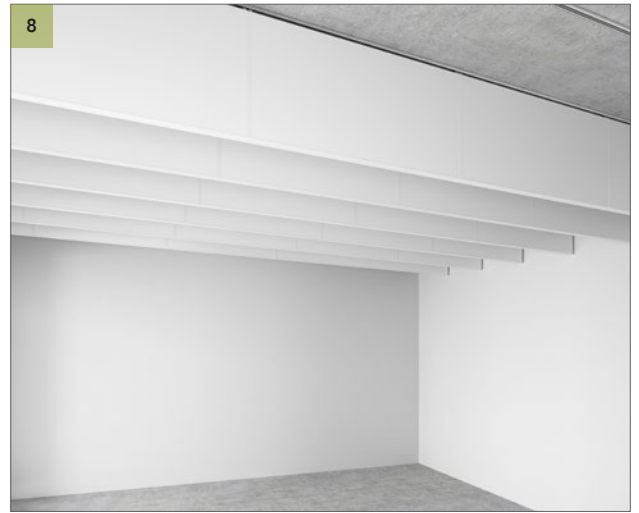

Nasadte zbývající absorbéry Rockfon Universal a nezapomeňte je vyrovnat pomocí důlků na jejich koncích.



## 2. Řešení Rockfon Baffle T24

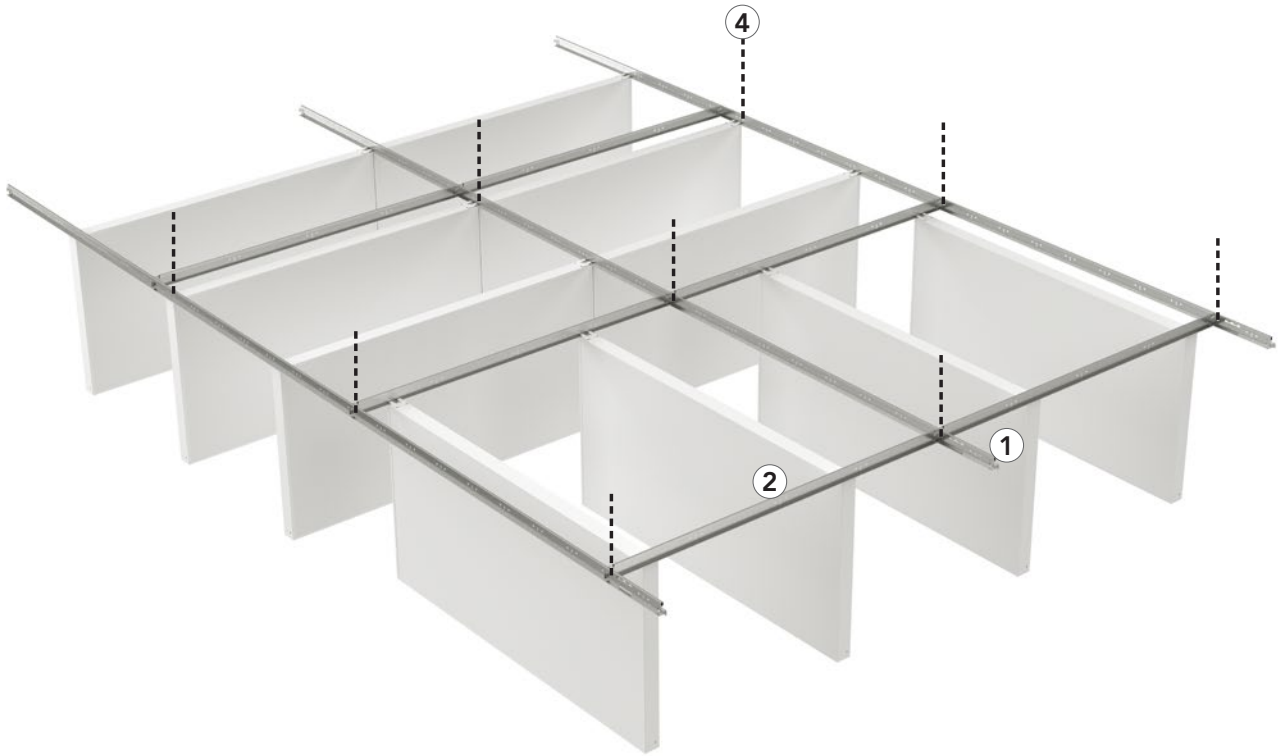

Absorbér Rockfon Universal uchycený v profilu Chicago Metallic T24.



Absorbér Rockfon Universal uchycený mezi profily Chicago Metallic T24.



Délky na konci absorbéru zajišťují správné vyrovnání.



## 2. Řešení Rockfon Baffle T24

## Komponenty a spotřební díly\*

Absorbéry	Rozměry (mm)	Balení	Hmotnost	Rozestup mezi řadami absorbérů**		
				1200	600	300
Rockfon Universal Baffle 4F	1200 x 600 x 50	6 ks/krabici	24,0 kg/krabici	0,69 ks/m <sup>2</sup>	1,39 ks/m <sup>2</sup>	2,78 ks/m <sup>2</sup>
	1200 x 450 x 50	6 ks/krabici	19,2 kg/krabici			
	1200 x 300 x 50	12 ks/krabici	30,3 kg/krabici			
	1800 x 600 x 50	6 ks/krabici	33,5 kg/krabici	0,46 ks/m <sup>2</sup>	0,93 ks/m <sup>2</sup>	1,85 ks/m <sup>2</sup>
	1800 x 300 x 50	12 ks/krabici	18,0 kg/krabici			
Rockfon Universal Baffle 2F	1200 x 600 x 50	6 ks/krabici	20,2 kg/krabici	0,69 ks/m <sup>2</sup>	1,39 ks/m <sup>2</sup>	2,78 ks/m <sup>2</sup>
	1200 x 450 x 50	6 ks/krabici	14,2 kg/krabici			
	1200 x 300 x 50	12 ks/krabici	20,9 kg/krabici			
Chicago Metallic T24 Click 2890 a příslušenství				Spotřební díly (absorbéry 1200 mm)		
① Hlavní profil T24 Click 3600	3600 (rozteče 1200 mm)	15 ks/krabici	19,5 kg/krabici	0,83 m/m <sup>2</sup>	0,83 m/m <sup>2</sup>	0,83 m/m <sup>2</sup>
② Příčný profil T24 Click 1200		45 ks/krabici	15,7 kg/krabici	0,83 m/m <sup>2</sup>	0,83 m/m <sup>2</sup>	0,83 m/m <sup>2</sup>
④ Rychlozávěsy HH 320		100 ks/krabici	30 kg/krabici	0,69 ks/m <sup>2</sup>	0,69 ks/m <sup>2</sup>	0,69 ks/m <sup>2</sup>
Chicago Metallic T24 Click 2890 a příslušenství				Spotřební díly (absorbéry 1800 mm)		
① Hlavní profil T24 Click 3600	3600 (rozteče 1800 mm)	15 ks/krabici	19,5 kg/krabici	0,56 m/m <sup>2</sup>	0,56 m/m <sup>2</sup>	0,56 m/m <sup>2</sup>
③ Příčný profil T24 Click 1800		25 ks/krabici	16,2 kg/krabici	0,83 m/m <sup>2</sup>	0,83 m/m <sup>2</sup>	0,83 m/m <sup>2</sup>
④ Rychlozávěsy HH 320		100 ks/krabici	30 kg/krabici	0,46 ks/m <sup>2</sup>	0,46 ks/m <sup>2</sup>	0,46 ks/m <sup>2</sup>

\* Pro absorbéry v paralelních řadách, bez mezer.

\*\* Středová vzdálenost mezi řadami absorbérů (mm).

## Chicago Metallic T24 Click 2890

1. Hlavní profil T24 Click 3600



2. Příčný profil T24 Click 1200



3. Příčný profil T24 Click 1800



## Příslušenství

4. Rychlozávěs



## 2. Řešení Rockfon Baffle T24

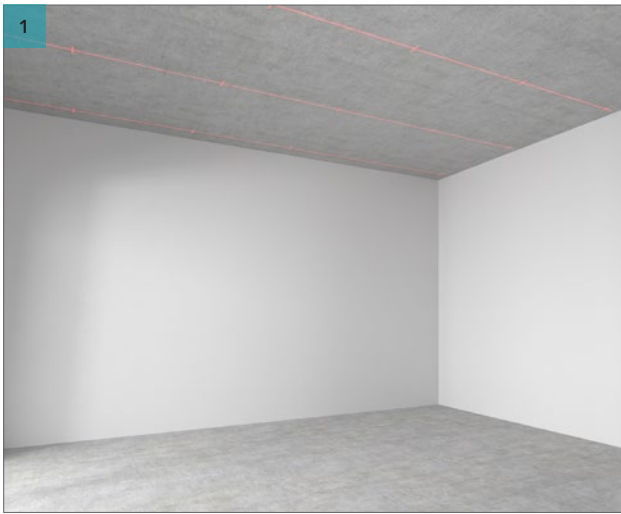

1  
Vyznačte si body vrtání. Pomocí laseru zajistěte, aby ležely na přímce. Rozestupy mezi body vrtání musí být 1200 mm a to jak podélně, tak příčně.



2  
Ve vyznačených bodech vyvrtejte díry.

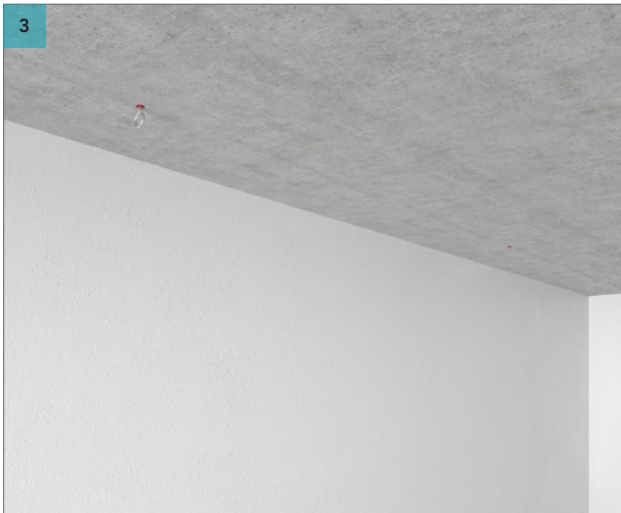

3  
Použijte hmoždinky vhodné pro daný strop. Zašroubujte do stropu šroub s okem.



4  
Do oček vložte rychlozávěsy (nebo pevné úhlové závěsy) a nezapomeňte je zajistit uzavřením horního háčku. Lze použít i jiné typy závěsů.

## 2. Řešení Rockfon Baffle T24



Zavěste hlavní profil T24 3600 za spodní konce rychlozávěsů a nezapomeňte je zajistit uzavřením spodního háčku.



V rozestupech 1200 mm namontujte k hlavním profilům příčné profily Click T24 1200 mm.

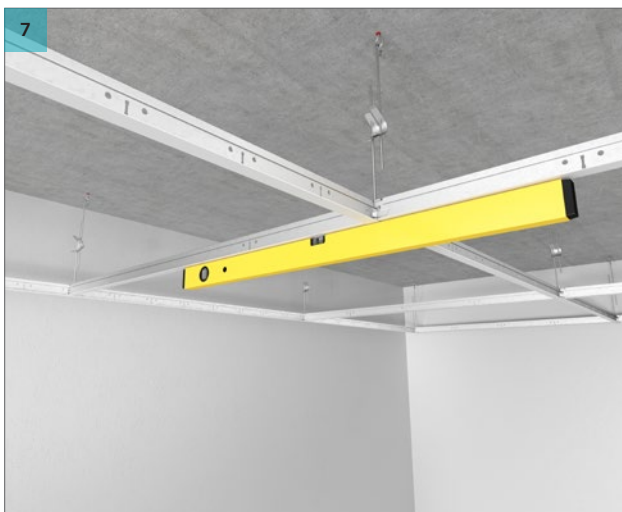

Vyrovnejte profily T24 do vodováhy pomocí pružin v rychlozávěsích. Před instalací absorbérů se ujistěte, že je rastr ve vodováze.

**Poznámka:** pokud není ve vodováze rastr T24, nebudou ve vodováze ani absorbéry!



Připevněte absorbér Rockfon Universal k zavěšenému rastru Chicago Metallic T24.

## 2. Řešení Rockfon Baffle T24



Připevněte absorběry Rockfon Universal k zavěšeným profilům T24. Pomocí štěrbin v profilech T24 můžete absorběry Rockfon Universal vyrovnat.



Absorbéry Rockfon Universal zavěšené mezi profily T24.



Připevněte zbývající absorběry Rockfon Universal k rastru T24 a vyrovnějte je pomocí důlků umístěných na jejich koncích.

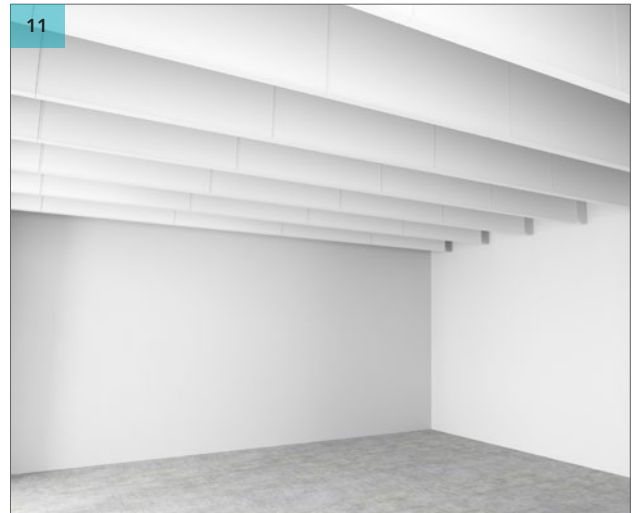

Připevněte všechny zbývající absorběry Rockfon Universal v místnosti.

### 3. Instalace pomocí závěsné sady Rockfon Baffle Design/Classic

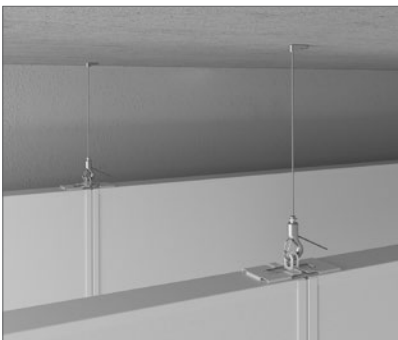

Absorbéry v řadách – společné zavěšení dvou absorbérů Rockfon v jedné řadě.



Absorbéry Rockfon Universal – závěsné očko ve vertikální poloze.

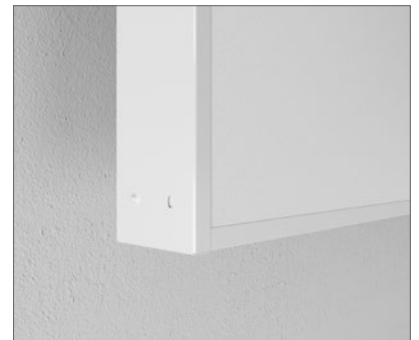

Důlky na konci absorbéru zajišťují správné vyrovnání.

## 3. Instalace pomocí závěsné sady Rockfon Baffle Design/Classic

## Komponenty a spotřební díly\*

Absorbéry	Rozměry (mm)	Balení	Hmotnost	Rozestup mezi řadami absorbérů**		
				1200	600	300
Rockfon Universal Baffle 4F	1200 x 600 x 50	6 ks/krabici	24,0 kg/krabici	0,69 ks/m <sup>2</sup>	1,39 ks/m <sup>2</sup>	2,78 ks/m <sup>2</sup>
	1200 x 450 x 50	6 ks/krabici	19,2 kg/krabici			
	1200 x 300 x 50	12 ks/krabici	30,3 kg/krabici			
	1800 x 600 x 50	6 ks/krabici	33,5 kg/krabici	0,46 ks/m <sup>2</sup>	0,93 ks/m <sup>2</sup>	1,85 ks/m <sup>2</sup>
	1800 x 300 x 50	12 ks/krabici	18,0 kg/krabici			
Rockfon Universal Baffle 2F	1200 x 600 x 50	6 ks/krabici	20,2 kg/krabici	0,69 ks/m <sup>2</sup>	1,39 ks/m <sup>2</sup>	2,78 ks/m <sup>2</sup>
	1200 x 450 x 50	6 ks/krabici	14,2 kg/krabici			
	1200 x 300 x 50	12 ks/krabici	20,9 kg/krabici			
Příslušenství						
① Závěsná sada Rockfon Baffle Design		12 ks/krabici	0,7 kg/krabici	1 ks/absorbér + 1 ks/řadu		
② Závěsná sada Rockfon Baffle Classic		12 ks/krabici	0,6 kg/krabici	1 ks/absorbér + 1 ks/řadu		

\* Pro absorbéry v paralelních řadách, bez mezer.

\*\* Středová vzdálenost mezi řadami absorbérů (mm).

## Příslušenství

## 1. Závěsná sada Design



## 2. Závěsná sada Classic



### 3. Instalace pomocí závěsné sady Rockfon Baffle Design/Classic

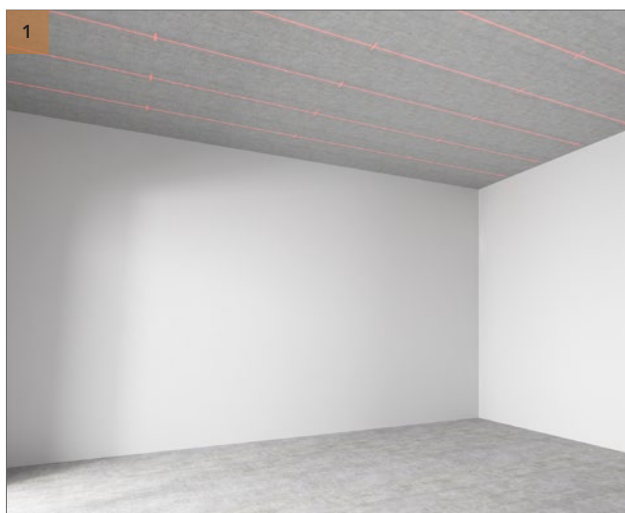

Vyznačte si body vrtání. Pomocí laseru zajistěte, aby ležely na přímce. Rozestupy mezi body vrtání musí být 1200 mm.



Ve vyznačených bodech vyvrtejte díry.

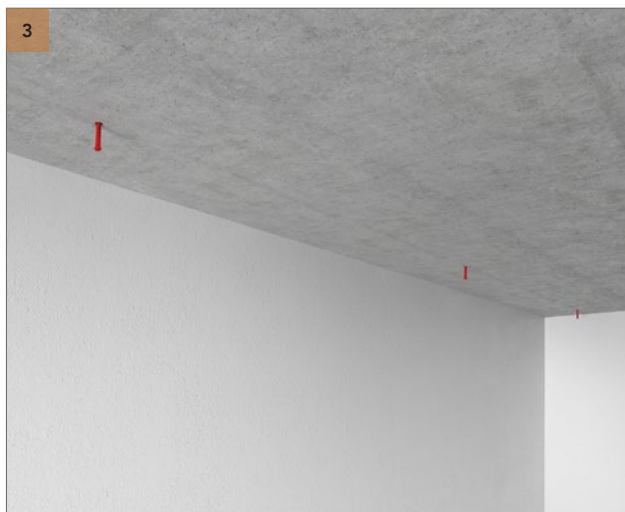

Použijte hmoždinky vhodné pro daný strop.



### 3. Instalace pomocí závěsné sady Rockfon Baffle Design/Classic

4 - Závěsná sada Design



Zašroubujte horní část závěsné sady Rockfon Baffle Design (část s vnějším závitem M13) do stropu. Použijte takové šrouby, které jsou vhodné pro materiál stropu a jsou dostatečně malé, aby se vešly do válcového krytu, který je součástí závěsné sady Rockfon Baffle Design (max. průměr hlavy 12 mm) – použijte symbol průměru.

5a - Závěsná sada Design

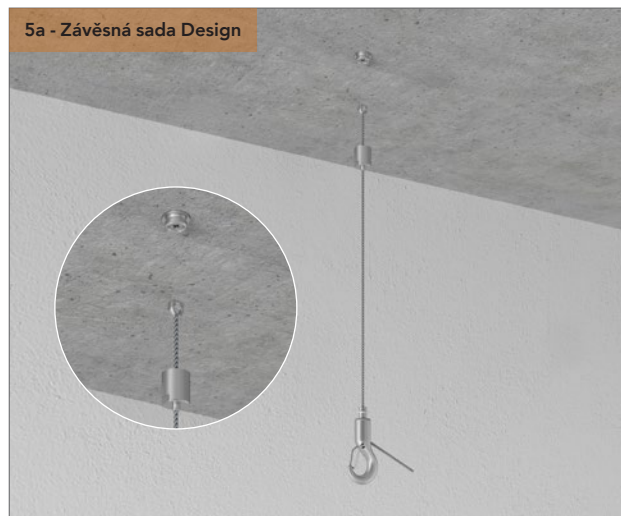

Protáhněte lanko závěsné sady Design válcovou krytkou tak, aby se očko na konci lanka v ní schovalo. Našroubujte ji na závit M13. Na spodní konec lanka můžete namontovat nastavitelný háček.

5b - Závěsná sada Classic

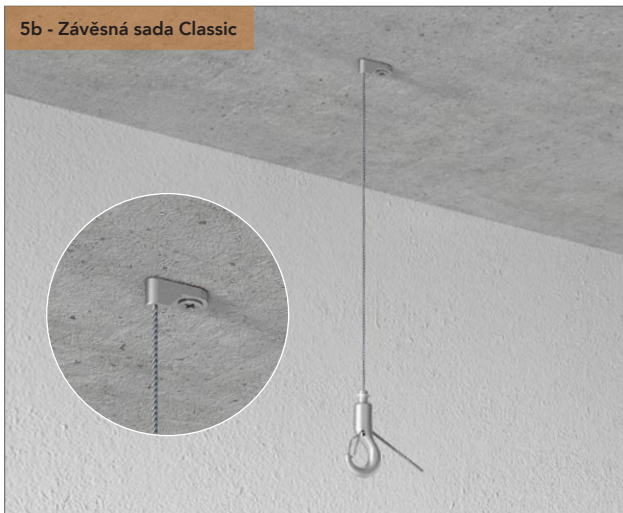

Přišroubujte konec kabelu s 6,5mm očkem ke stropu. Na spodní konec lanka můžete namontovat nastavitelný háček.

6



Zvedněte ploché očko na horní hraně absorberu Rockfon Universal.

**Poznámka:** Ujistěte se, že očko je zcela ve vertikální poloze.

### 3. Instalace pomocí závěsné sady Rockfon Baffle Design/Classic

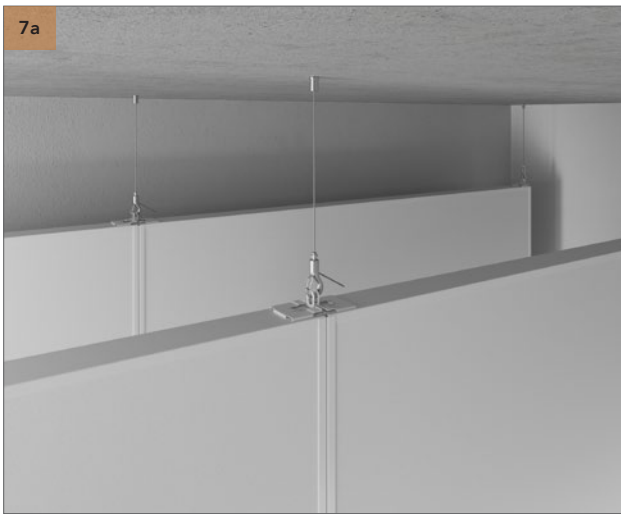

Pomocí nastavitelného háčku zavěste absorbéry Rockfon Universal na závěsnou sadu.

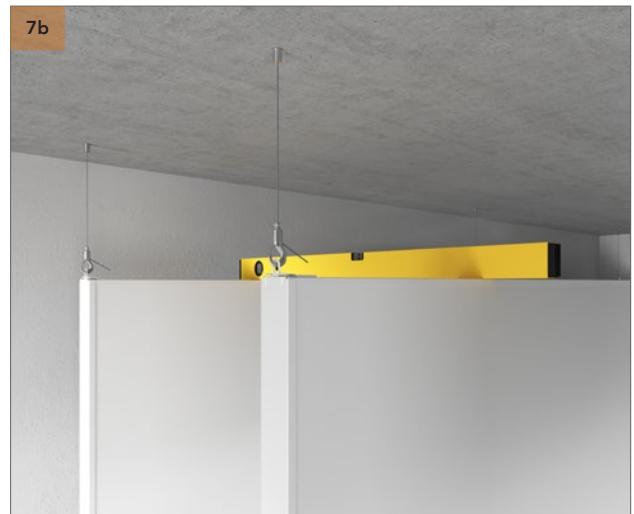

Zkontrolujte vyrovnání absorbérů přiložením vodováhy na ně nebo pod ně. Vyrovnání do vodováhy lze udělat odjištěním zámku na háčku a povytažením lanka.

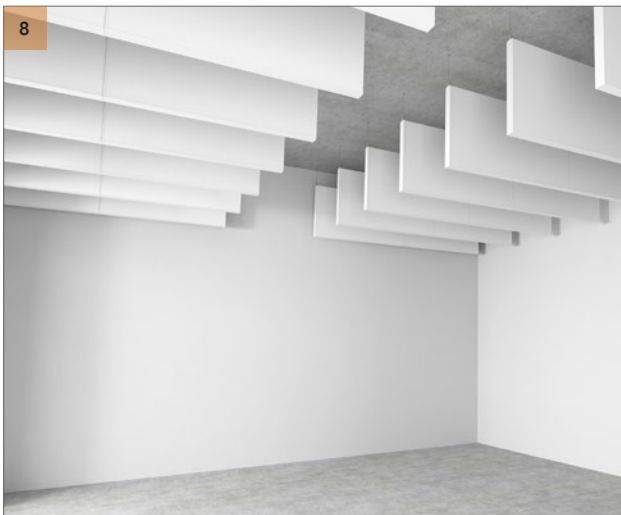

Připevněte všechny zbývající absorbéry Rockfon Universal a vyrovnejte je v řadách pomocí důlků umístěných na jejich stranách.

## Obecná doporučení týkající se instalace

### Bezpečná a rovná stropní konstrukce

Vždy se ujistěte, že je stropní konstrukce dostatečně pevná a má nosnost minimálně 10 kg na závěsný bod. Ujistěte se, že povrch stropu je rovný. Pokud není, povrch stropu podle potřeby před instalací absorberů Rockfon vyrovnejte.

### Závěsný rastr

Pokud není uvedeno jinak, stropní rastr by měl být rozmístěn symetricky, závěsy by měly být k hlavním profilům připevněny v rozstupech 1200 mm (nebo méně při větším zatížení) a ve stropu by měly být připevněny pomocí vhodných hmoždinek.

Hlavní profily pro zavěšení absorberů o délce 1200 mm by měly být instalovány v rozstupech 1200 mm.

Pokud používáte moduly o velikosti 1800 × 600 mm, je možné absorberů zavaknout do hlavních profilů pouze v případě, že je instalujete kolmo na hlavní profil. To znamená, že u modulů o velikosti 1800 × 600 mm by měly být hlavní profily instalovány v rozstupech 1800 mm.

Pro správnou instalaci rastru je nezbytné, aby T-profilu byly perfektně horizontálně vyrovnané a aby úhlopříčky modulů byly stejně dlouhé. Spoje hlavních profilů by měly být uspořádány střídavě. Nejdále 150 mm od požárního dilatačního prvku/výřezu by měl být umístěn závěs. Závěs by také měl být umístěn nejdále 450 mm od konce posledního hlavního profilu u kraje rastru.

Může být zapotřebí přidat další závěsy v závislosti na hmotnosti zavěšených inženýrských sítí.

### Absorbéry

Při manipulaci s absorberů Rockfon doporučujeme používat čisté nitrilové rukavice nebo rukavice s polyuretanovým povlakem, aby se zamezilo přenosu otisků a nečistot na povrch absorberů.

Pro zajištění optimálního pracovního prostředí by měli montéři vždy dodržovat běžné pracovní zásady a řídit se pokyny pro montáž, které jsou uvedeny na našich obalech.

## Nástroje

Společnost Rockfon vyvinula řadu speciálních nástrojů, které usnadňují projektování a montáž stropů. Jsou k dispozici na: [www.rockfon.cz](http://www.rockfon.cz).



Navštivte naši online knihovnu CAD nebo portál BIM, které vám pomohou s návrhem vašeho projektu.

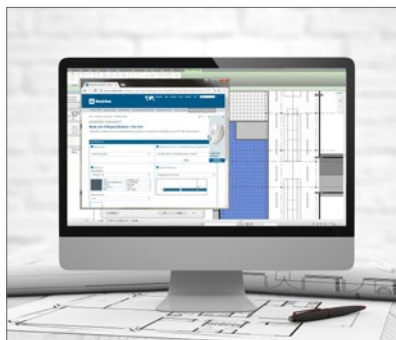

Na našem webu můžete také generovat specifikace řešení s využitím produktů Rockfon.



Prozkoumejte na našich webových stránkách i naši rozsáhlou knihovnu referenčních projektů, kde byla použita řešení Rockfon.

Rockfon® je registrovaná ochranná  
známka skupiny ROCKWOOL.

 [linkedin.com/company/Rockfon-as](https://www.linkedin.com/company/Rockfon-as)

 [pinterest.com/Rockfon](https://www.pinterest.com/Rockfon)

 [youtube.com/RockfonOfficial](https://www.youtube.com/RockfonOfficial)

 [facebook.com/RockfonOfficial](https://www.facebook.com/RockfonOfficial)

 [instagram.com/Rockfon\\_Official](https://www.instagram.com/Rockfon_Official)

## Sounds Beautiful

03.2022 | Všechny zmiňované kódy barev jsou na základě NCS - Natural Colour System® vlastnictví a využívání licence společnosti NCS Colour AB, Stockholm 2012, nebo vzorníku barev RAL. Rockfon si vyhrazuje právo technických a produktových změn bez předchozího upozornění. Rockfon neodpovídá za tiskové chyby.

### Rockfon

ROCKWOOL, a. s.  
Cihelní 769  
735 31 Bohumín 3  
Česká republika

Tel. (+420) 702 200 892

Tel. (+420) 602 686 776



[www.rockfon.cz](http://www.rockfon.cz)  
[info@rockfon.cz](mailto:info@rockfon.cz)