



## Système acoustique mural Lamella

- Solution de système mural facile à assembler, conçue pour offrir une expérience hautement créative
- La plate-forme modulaire brevetée offre plus de 650 000 possibilités de conception dans un seul système
- Les différentes finitions de bois peuvent être combinées pour créer un design unique
- Les différentes dimensions de lattes vous permettent d'expérimenter divers motifs de relief et d'espacement
- Rockfon Lamella est conçu pour durer et conserver son bel aspect pendant des décennies

## Description

**Rockfon Lamella** est un système mural disponible en 3 dimensions différentes et en 3 types de finition de bois (chêne, chêne clair, chêne foncé). Chaque latte est individuellement fixée au système mural grâce à la solution brevetée "click-in". Le système complet comprend les panneaux acoustiques Rockfon, qui confèrent au système des propriétés d'absorption acoustique élevées.

En combinant le bois naturel avec nos panneaux acoustiques, vous pouvez créer des intérieurs calmes et sophistiqués, dans de nombreux types d'espaces.

## Restrictions

La largeur maximale du système Rockfon Lamella est illimitée, grâce aux connecteurs des profilés horizontaux.

Nous recommandons de limiter l'installation du système à la hauteur standard du système (2474 mm).

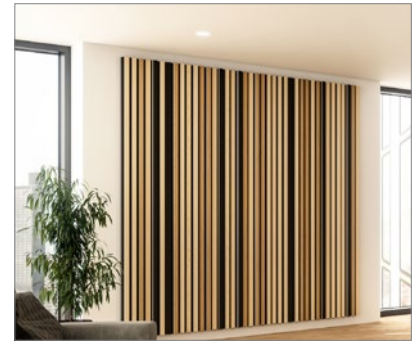
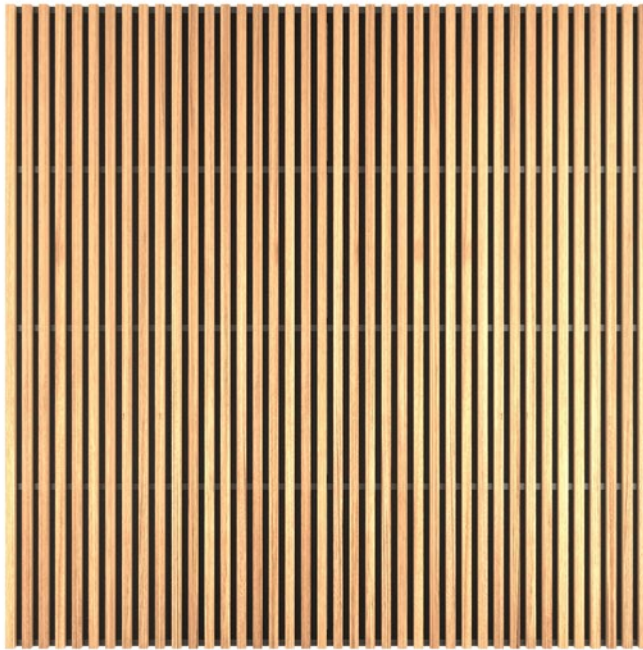

Trois différentes dimensions  
(44 x 12 mm, 39 x 21 mm, 34 x 30 mm).



Latte Rockfon Lamella installée  
sur le profilé horizontal.



Panneau acoustique noir  
Charcoal - Rockfon Lamella.

## Guide de consommation et composants du système

Les quantités des différents composants dépendent de la dimension totale de la surface à couvrir.

Voici un exemple pour Rockfon Lamella couvrant une surface 2418 x 2474 mm.

Panneau	Latte	Profilés				Accessoires					
	1	2	3	4	5	6	7	8	9	10	
Panneau acoustique noir Charcoal - Rockfon Lamella.	Latte Rockfon Lamella	Profilé horizontal Rockfon Lamella - Intermédiaire	Profilé horizontal Rockfon Lamella - Haut/Bas	Profilé vertical d'extrémité Rockfon Lamella - Gauche/Droite	Profilé horizontal Rockfon Lamella - Connecteur intermédiaire*	Profilé vertical d'extrémité Rockfon Lamella - Connecteur d'extrémité	Profilé vertical d'extrémité Rockfon Lamella - Vis	Profilé horizontal Rockfon Lamella - Écarteur	Clip de montage Rockfon Lamella	Réglette Rockfon Lamella**	
Dimensions en (mm)	Consommation/m <sup>2</sup>										
2418 x 2474 = 6 m <sup>2</sup>	16 pcs	40 pcs	3 pcs	2 pcs	2 pcs	-	10 pcs	20 pcs	8 pcs	200 pcs	1 pc

\*Applicable seulement si le système Rockfon Lamella est >2418 mm.

\*\* Une pièce par projet est recommandée.

### Panneau acoustique noir Charcoal – Rockfon Lamella

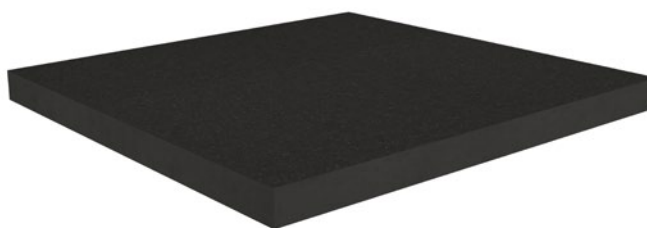

### Lattes

1. Latte Rockfon Lamella



Outils	Visseuse	Clé Allen	Laser	Gants	Niveau à bulle
Dimension	-	2,5	-	-	-

### Profilés

2. Profilé horizontal Rockfon Lamella – Intermédiaire



3. Profilé horizontal Rockfon Lamella – Haut/Bas



4. Profilé vertical d'extrémité Rockfon Lamella – Gauche/Droite



### Accessoires

5. Profilé horizontal Rockfon Lamella - Connecteur intermédiaire



6. Profilé vertical d'extrémité Rockfon Lamella – Connecteur d'extrémité



7. Profilé vertical d'extrémité Rockfon Lamella – Vis



8. Profilé horizontal Bas Rockfon Lamella – Écarteur



9. Clip de montage Rockfon Lamella



10. Réglette Rockfon Lamella\*\*



## Aperçu des dalles compatibles

Seul les panneaux acoustiques Rockfon noir Charcoal peuvent être utilisés dans le système Rockfon Lamella.

### Profondeur minimale d'installation (mm)

Les panneaux, lattes et accessoires montés du Rockfon Lamella sont entièrement démontables, mais non réutilisables.

La profondeur d'installation est définie comme la distance de la face avant des lattes jusqu'au support mural. D correspond à la profondeur d'installation exacte.

Épaisseur du profilé	Épaisseur de la latte	D = Profondeur minimale d'installation
mm		
45	12	57
	21	66
	30	75

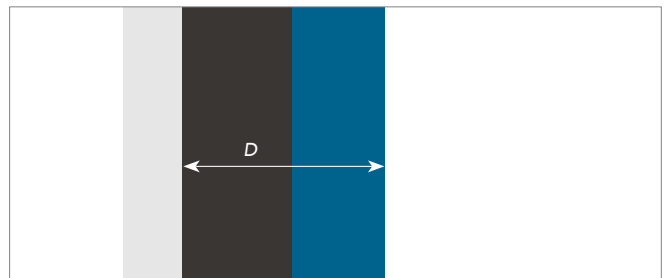

## Installation

Veillez à ce que les murs soient lisses et uniformes. Effectuez tous travaux de lissage ou de nivellement avant l'installation du Rockfon Lamella. Si nécessaire, installez un cadre pour compenser les murs inégaux. Les murs sur lesquels le système mural doit être installé doivent être propres et secs.

Pour les installations hors sol, il convient d'envisager l'utilisation d'une plinthe entre le sol et le profilé horizontal Rockfon Lamella - Bas. Cela réduira le risque de dommages pouvant être causés par les activités au sol : bagages, aspirateurs ou autres.

Utilisez les vis de montage, les méthodes et le nombre de points de fixation adaptés au matériau du mur.

### Installation rapide de Rockfon Lamella

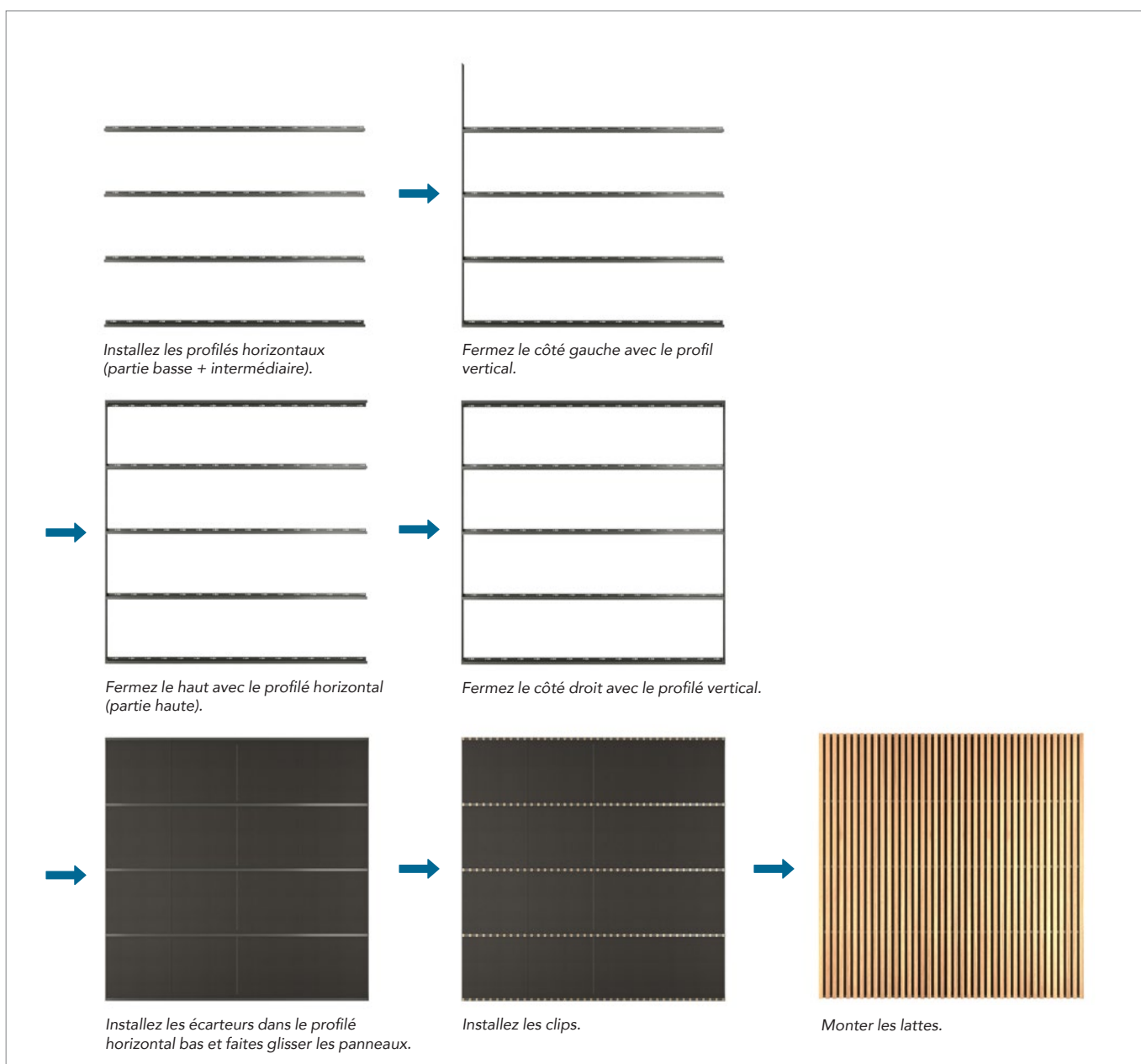

## Étapes d'installation

### 1 Marquez les angles de votre installation.

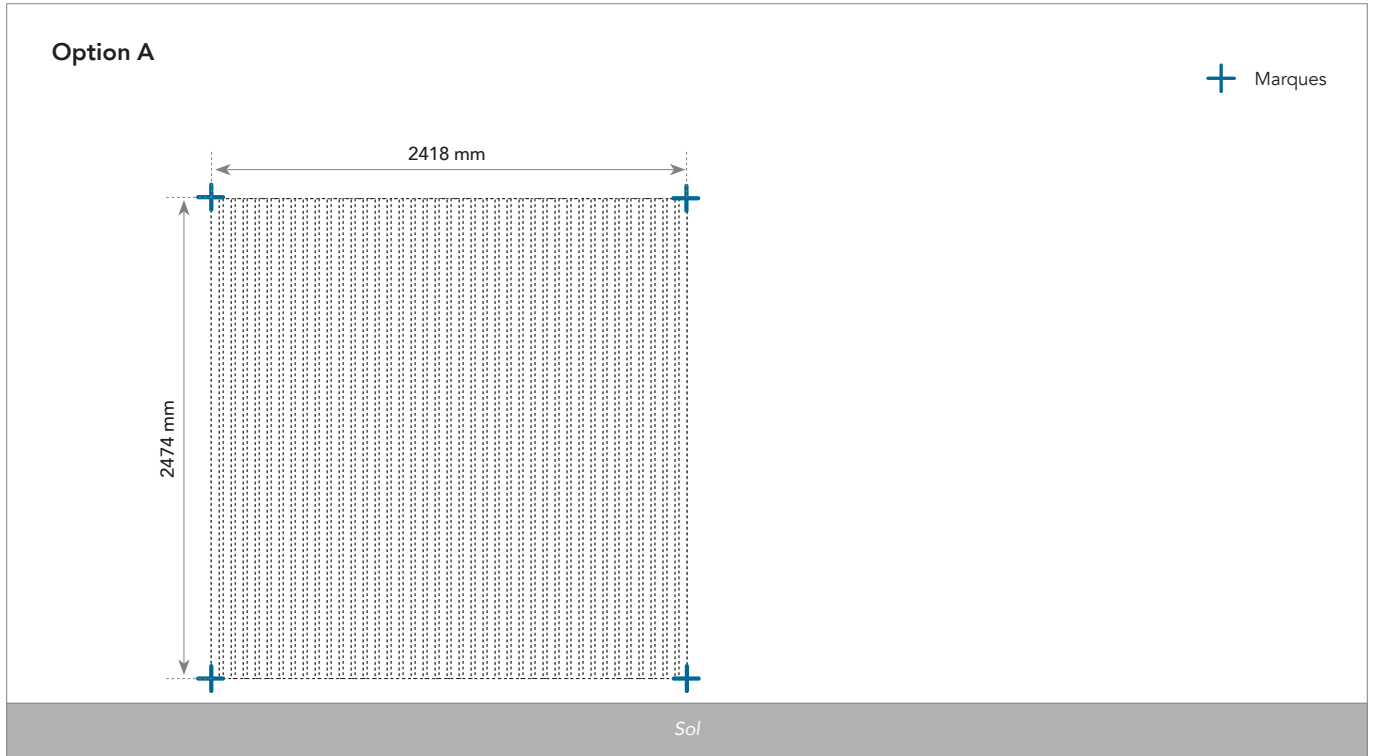

*Veillez noter que la largeur standard et minimale de Rockfon Lamella est de 2418 mm.*

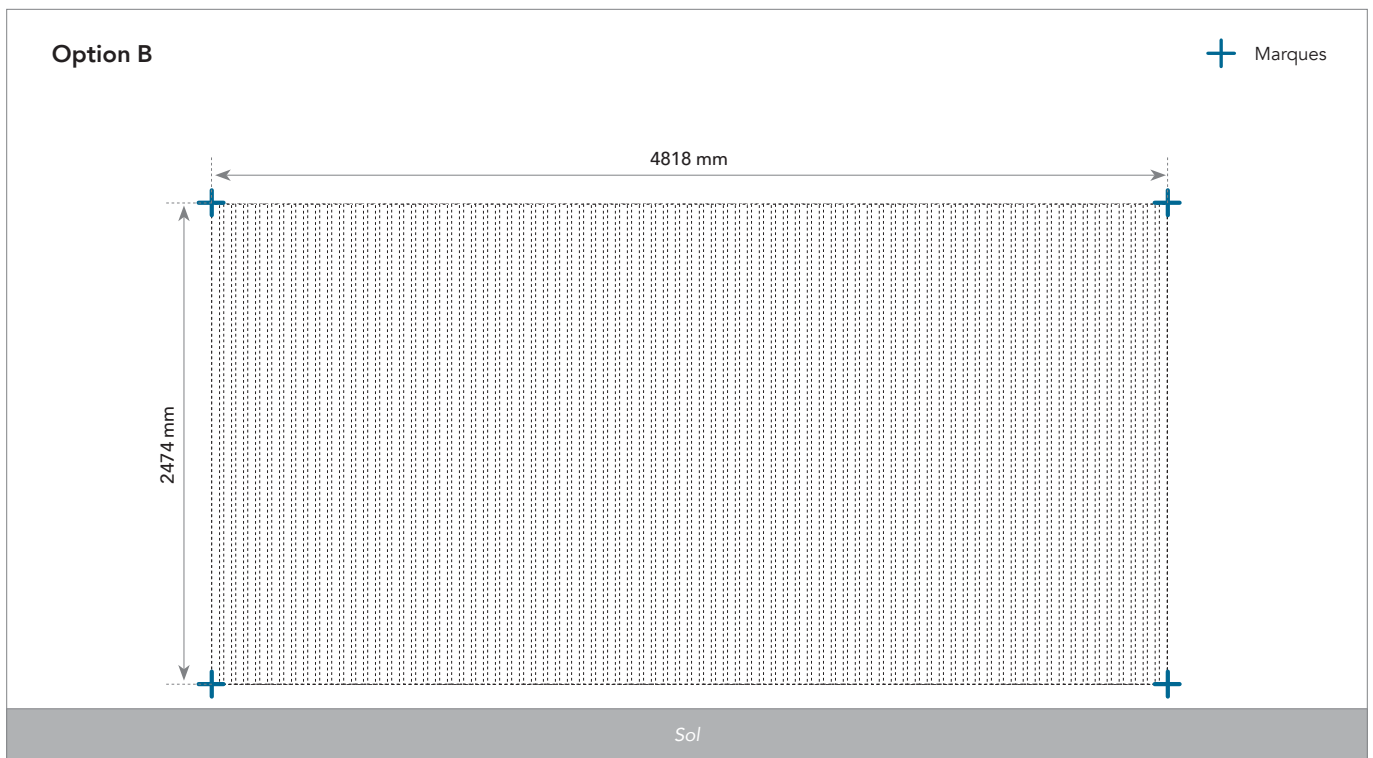

*La largeur maximale du système Rockfon Lamella est illimitée, grâce aux connecteurs des profilés horizontaux. Cet exemple montre une largeur de 4818 mm.*

**2** Utilisez un laser pour aligner verticalement les profilés.

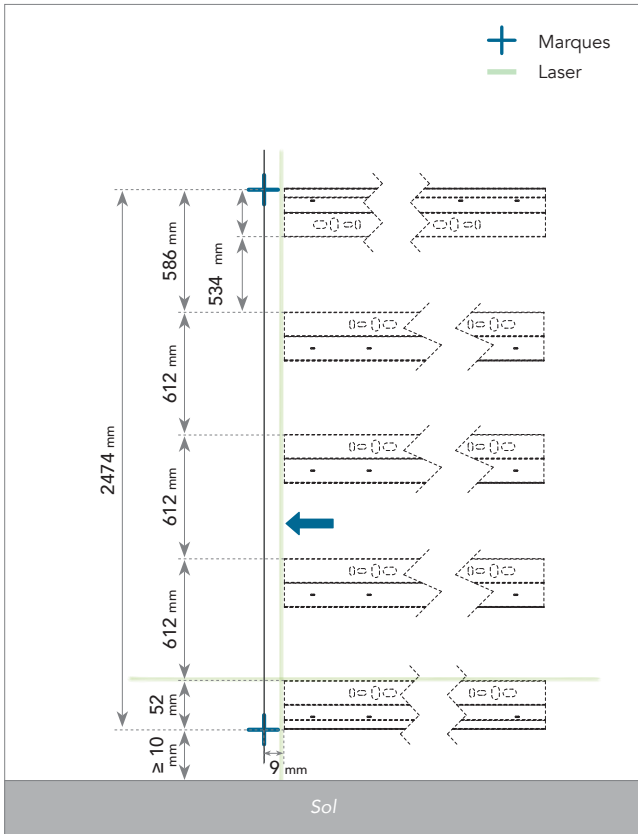

**3** Installez les 4 premiers profilés horizontaux en partant du bas.

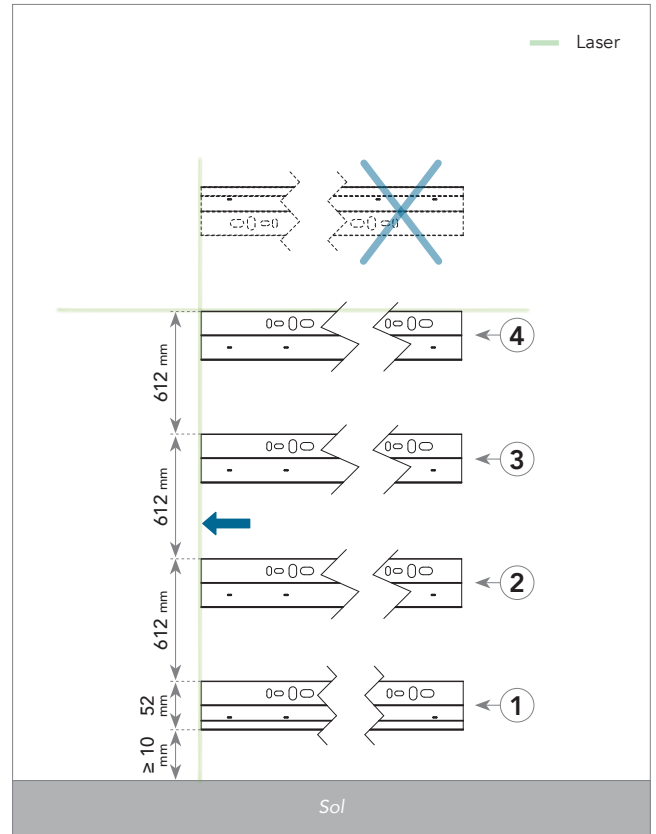

1 = Profilé horizontal Haut/Bas (partie basse).  
 2, 3, 4 = Profilé horizontal - Intermédiaire.  
 Fixez les vis tous les 450 mm max.

**ATTENTION** !

Il est recommandé d'utiliser des vis à tête cylindrique. Non fournies par Rockfon.

**ATTENTION** !

Fixez les vis dans les profilés horizontaux tous les 450 mm maximum.

4 Installez le profilé vertical d'extrémité - Gauche/Droite sur le profil horizontal - Haut/Bas.

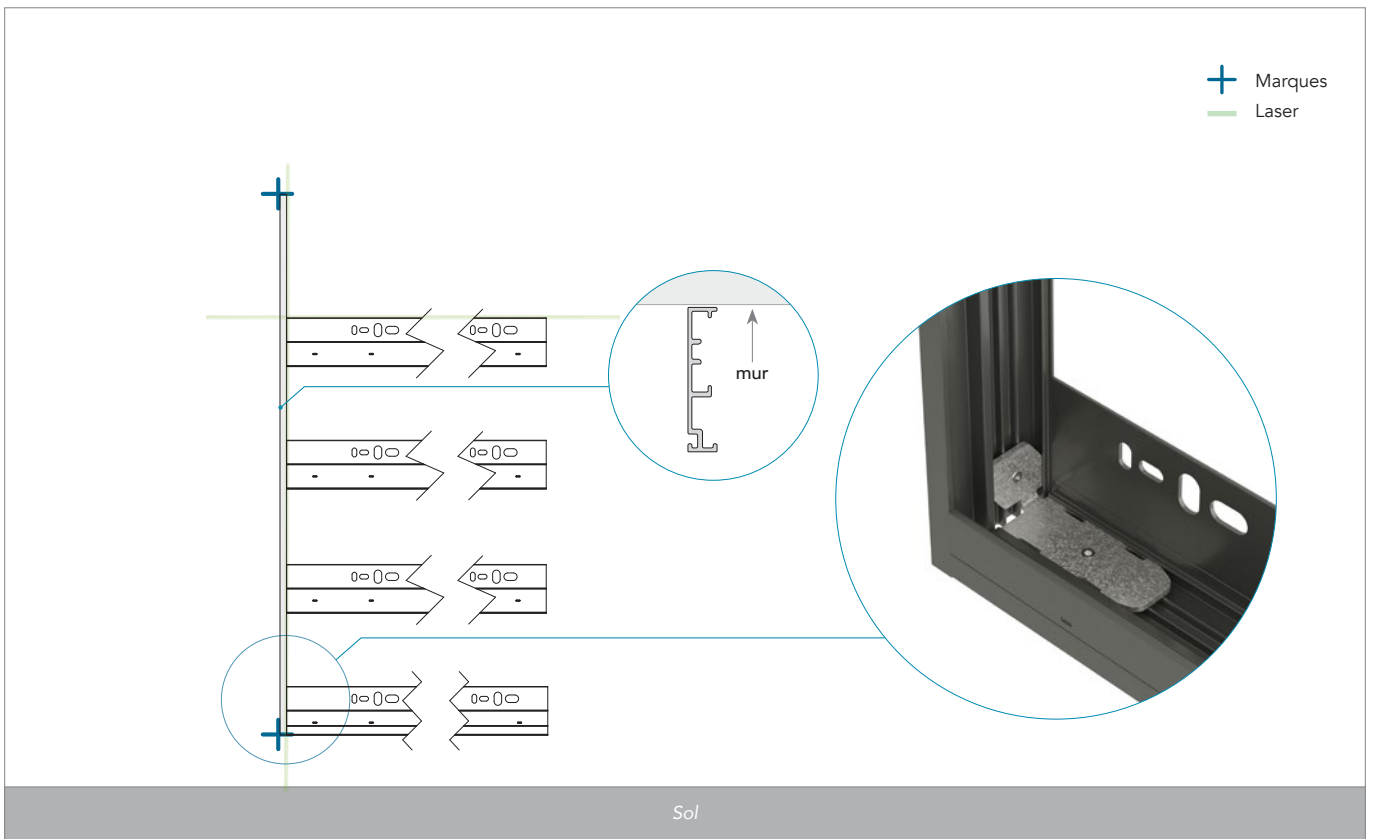

Installez le profilé vertical d'extrémité - Gauche/Droite sur le Profilé horizontal -Haut/Bas (partie basse) en utilisant le connecteur d'extrémité et les vis.

ASTUCE



Installez le connecteur et les vis dans le support avant le montage.



**5** Installez le reste des connecteurs d'extrémité.

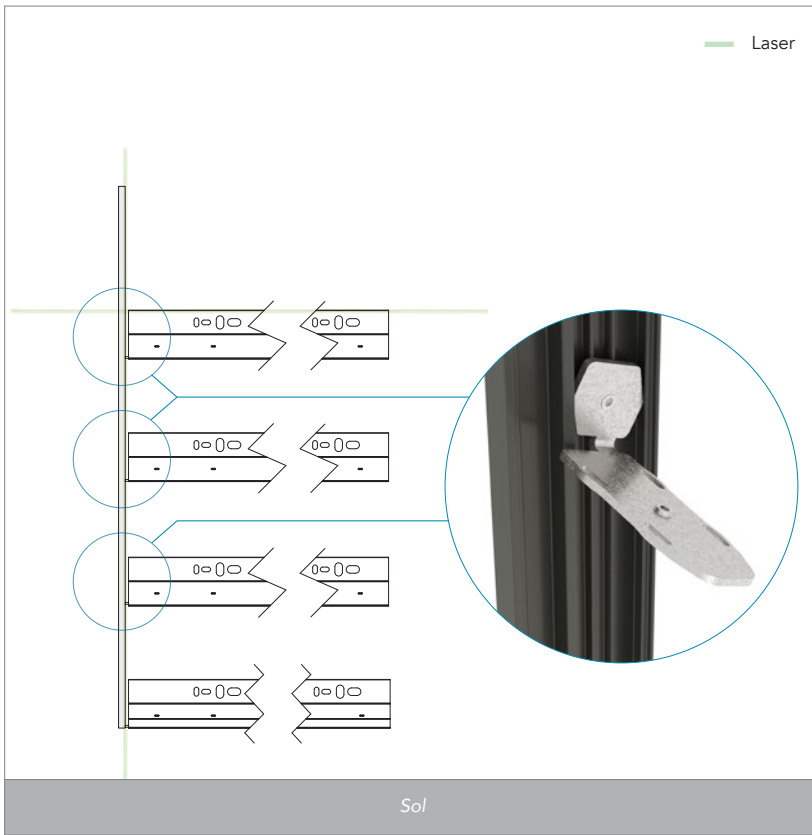

**6** Installez le profilé le profilé horizontal- Haut/Bas (partie haute).

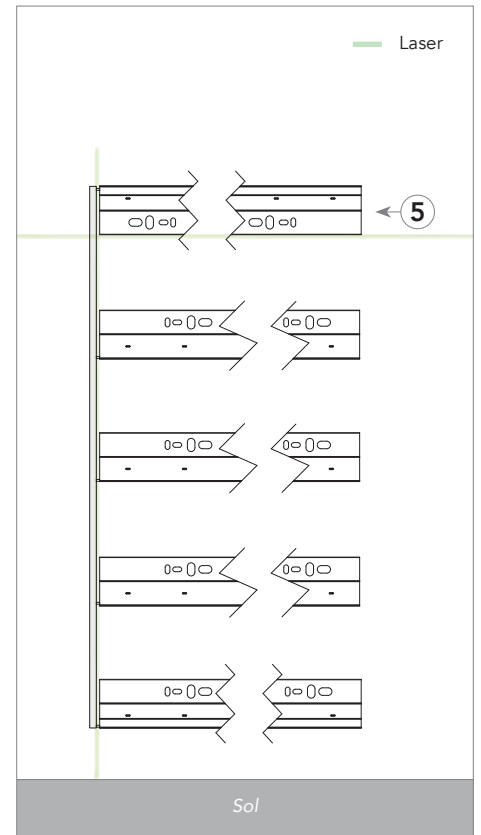

5 = Profil horizontal - Haut/Bas (partie haute).

**ASTUCE**



Les connecteurs d'extrémité s'insèrent facilement dans les profilés verticaux d'extrémité - Gauche/Droite.

- 7** Insérez les connecteurs intermédiaires dans les profilés horizontaux Rockfon Lamella (uniquement si le système mural est >2418 mm - sinon, passez à l'étape 9).

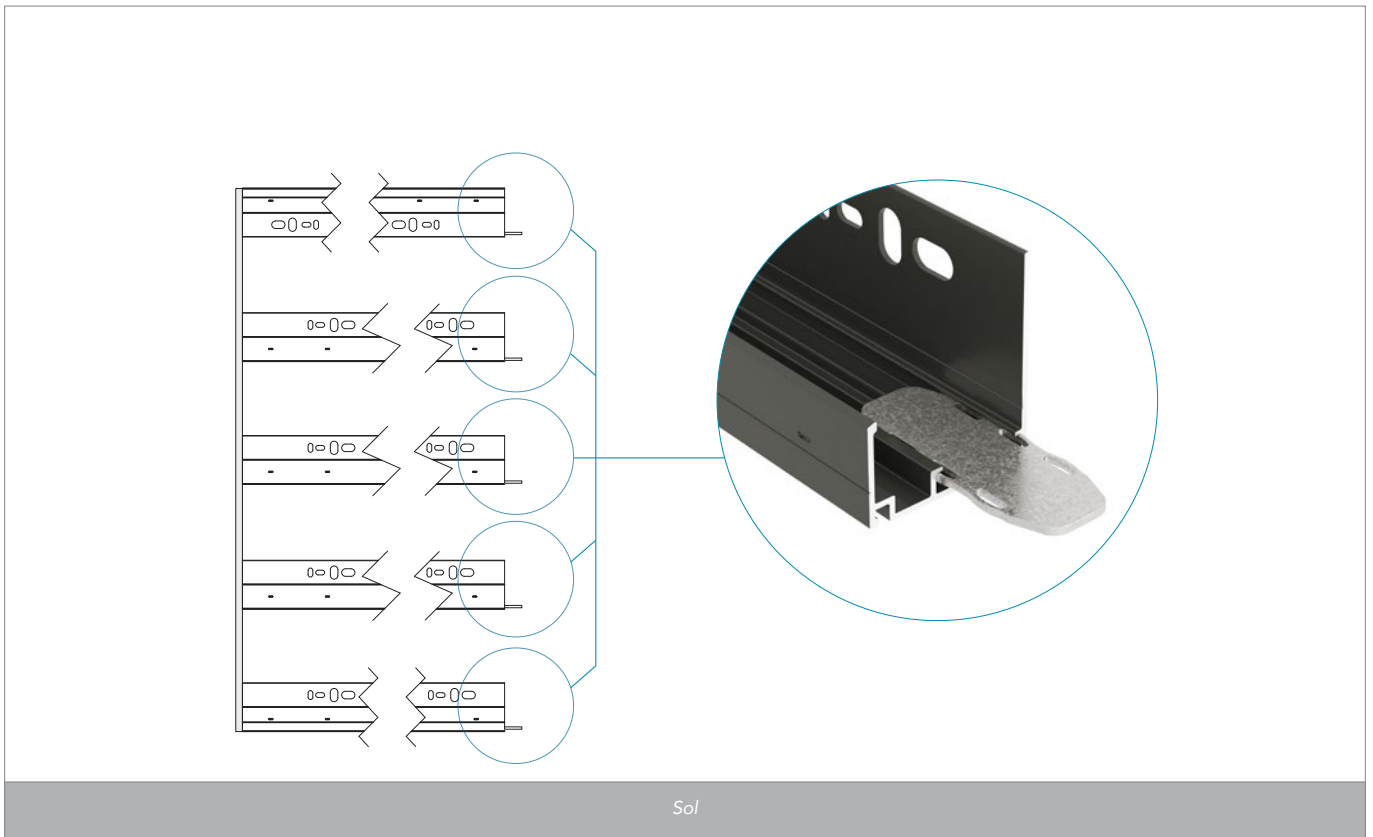

Insérez les connecteurs intermédiaires dans tous les profilés horizontaux déjà montés.

ASTUCE

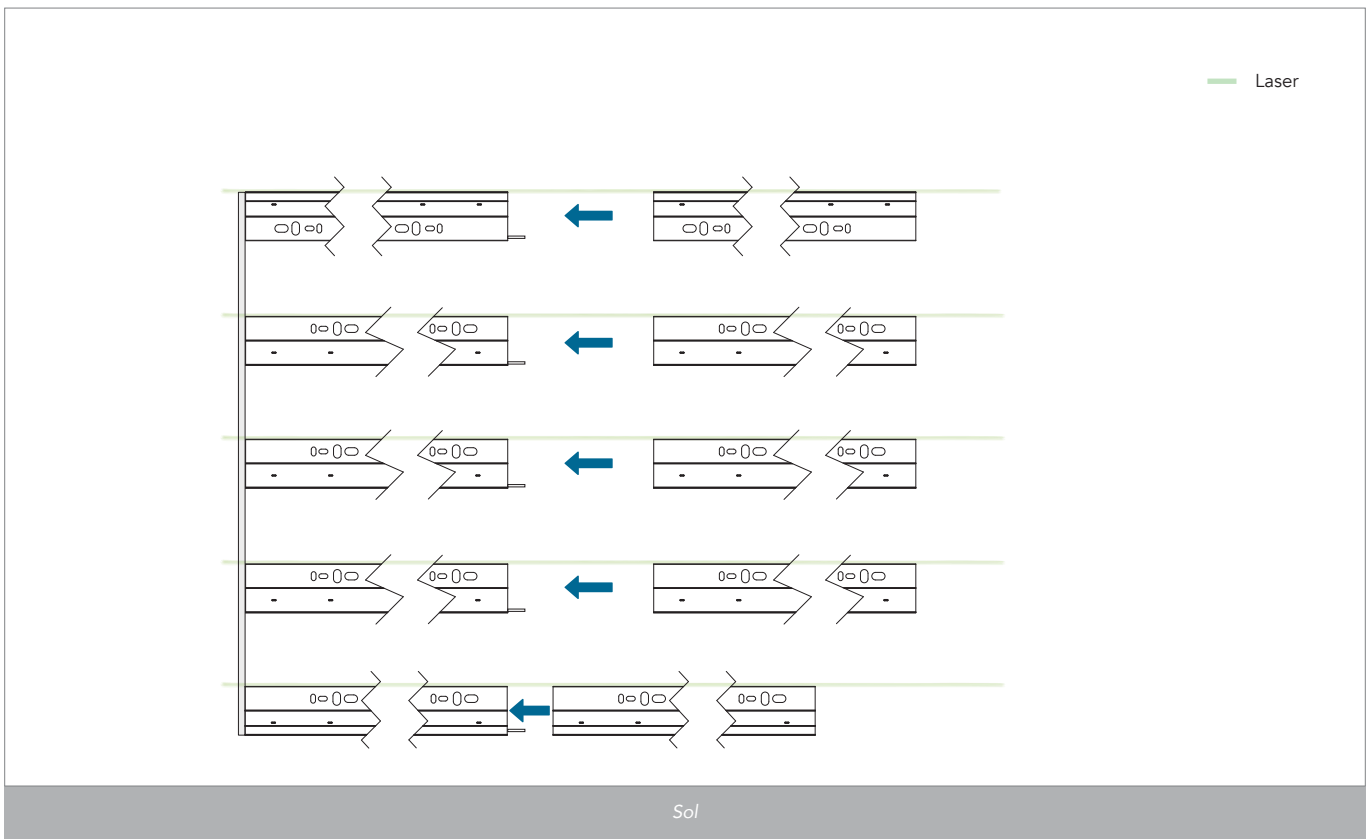

Insérez les connecteurs intermédiaires d'environ la moitié de leur longueur dans les profilés horizontaux.

**8** Installez les profilés d'extension.

Réglez le laser pour aligner horizontalement les profilés d'extension.  
Reliez-les en utilisant les connecteurs intermédiaires, afin d'aligner les extrémités du profilé, puis fixez-le au mur.

9 Fixez le profilé vertical d'extrémité – Gauche/Droite à l'aide des connecteurs d'extrémité.

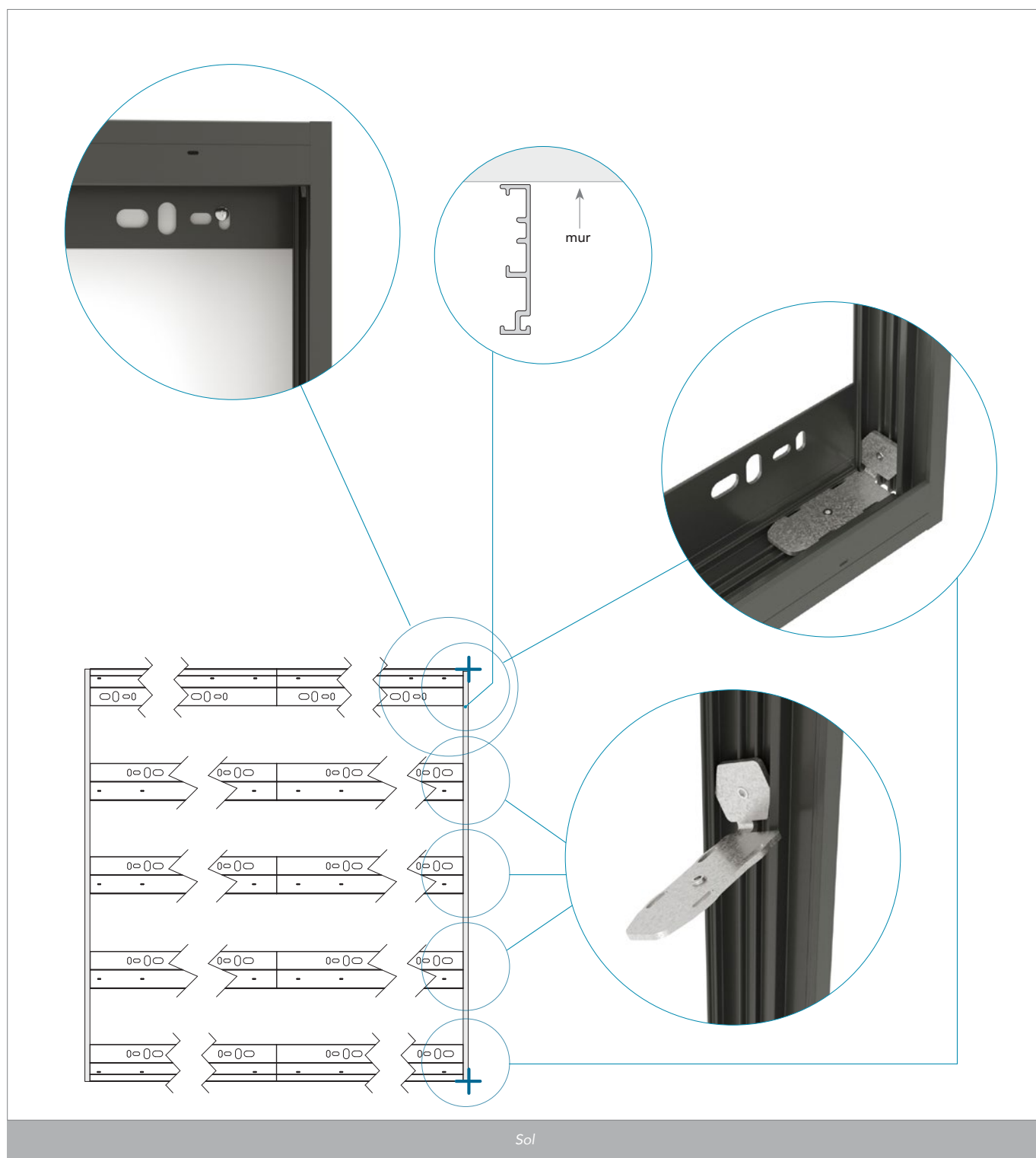

ASTUCE



Si nécessaire, desserrez légèrement 1 ou 2 des dernières vis du profilé horizontal Haut/Bas (partie haute) pour l'ajuster au profilé vertical d'extrémité - Gauche/Droite.

**10** Placez les écarteurs à la base des profilés horizontaux Haut/Bas (partie basse).

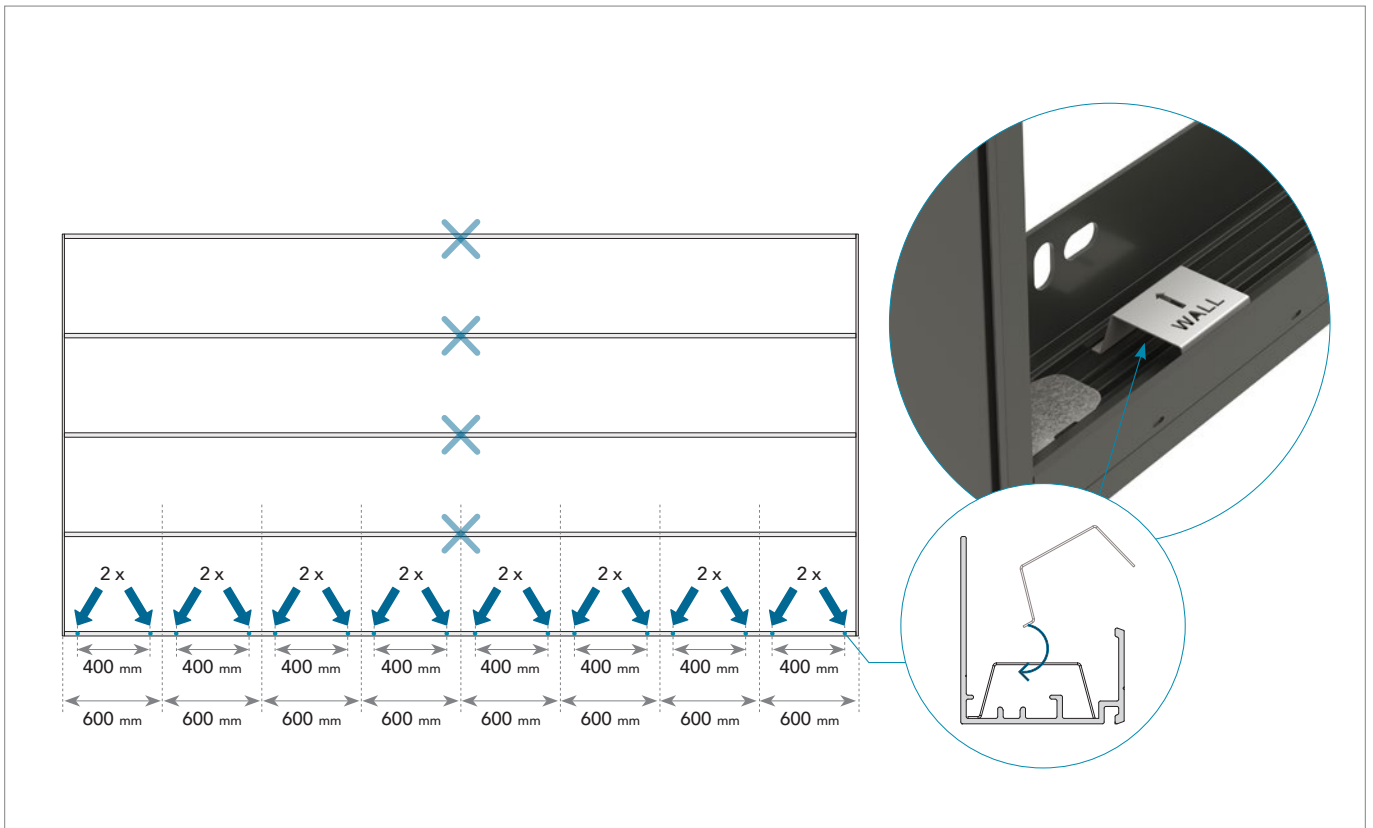

Utilisez 2 écarteurs pour chaque panneau acoustique Charcoal (2 pcs pour 600 mm).  
La distance entre les écarteurs pour chaque section de 600mm doit être de 400 mm.

**11** Insérez les panneaux acoustiques Rockfon Charcoal.



Insérez le panneau acoustique vers le haut dans le profilé du dessus (a), puis poussez le bas du panneau vers le mur (b), et laissez reposer le panneau dans le profilé du dessous (c).



Faites glisser ensemble les panneaux acoustiques Charcoal.

**ASTUCE**



Nettoyez toute trace de poussière ou saleté sur tous les profilés avant l'installation des panneaux acoustiques Charcoal.

**12** Utilisez la règle Rockfon Lamella pour positionner les clips de montage.

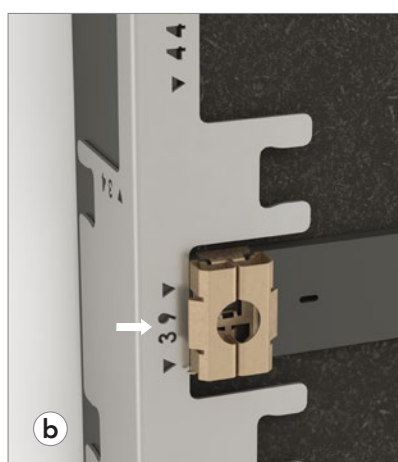

Placez la règle fermement contre le profilé vertical d'extrémité - Gauche/Droite. Puis fixez le premier clip de montage sur le profilé horizontal.

Si vous commencez avec une latte de 34 mm de large, veuillez vous référer à l'illustration (a).  
Si vous commencez avec une latte de 39 mm de large, veuillez vous référer à l'illustration (b).  
Si vous commencez avec une latte de 44 mm de large, veuillez vous référer à l'illustration (c).

**ATTENTION**



Rabattez la goupille d'alignement à l'arrière du clip de montage - voir l'étape 13 !

13 Rabattez la goupille d'alignement à l'arrière du clip de montage.

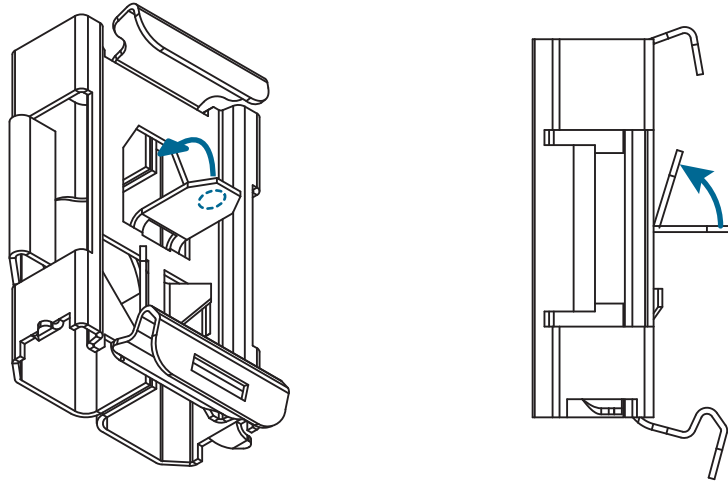

ATTENTION



La goupille d'alignement ne doit être rabattue qu'aux étapes 12 et 14 !

ASTUCE



Il est facile de rabattre la goupille d'alignement à l'arrière du clip de montage avec le pouce.

- 14 Installez les clips de montage Rockfon Lamella jusqu'à ce qu'ils soient alignés.

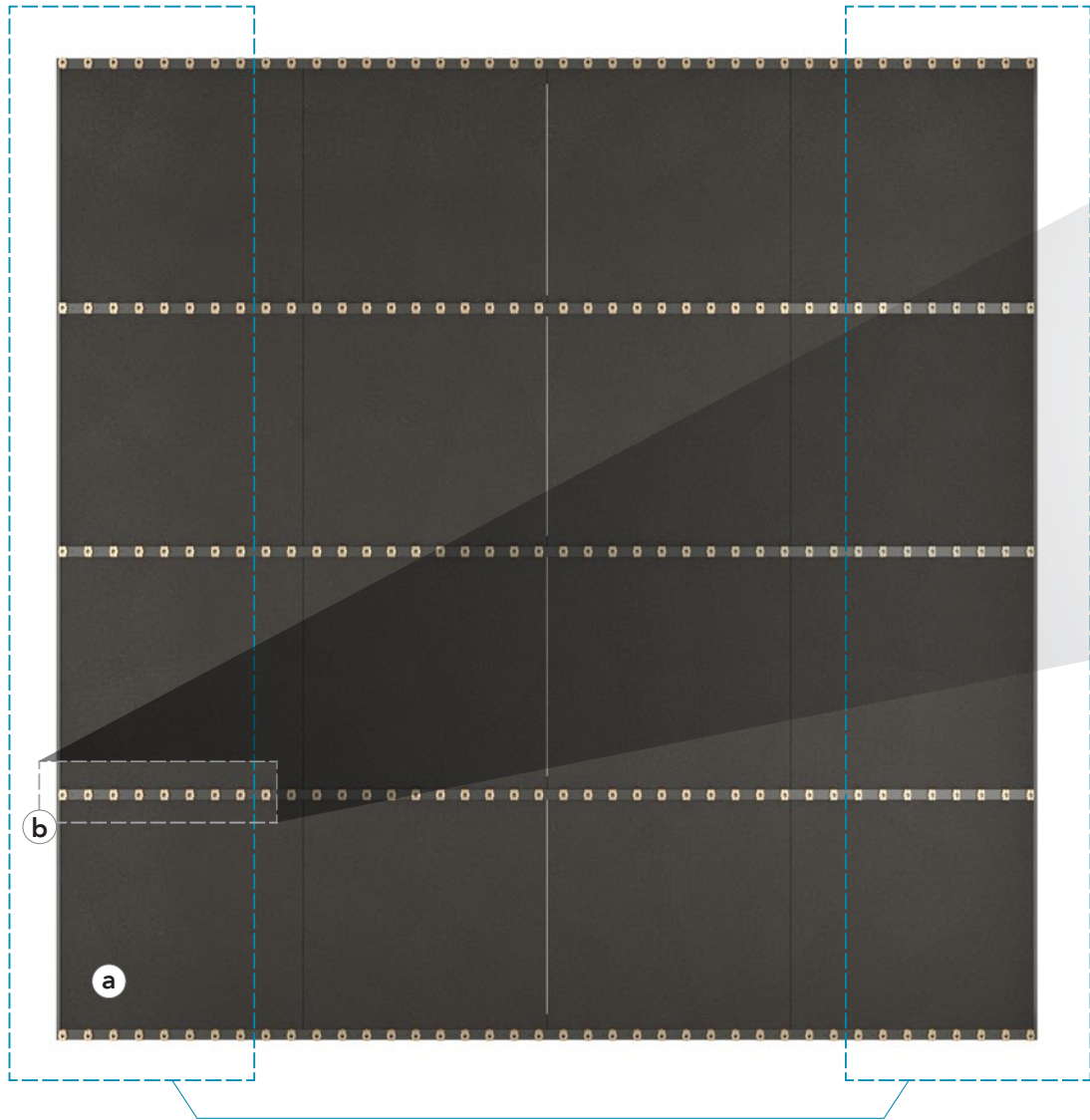

Zones où la règlette est nécessaire.



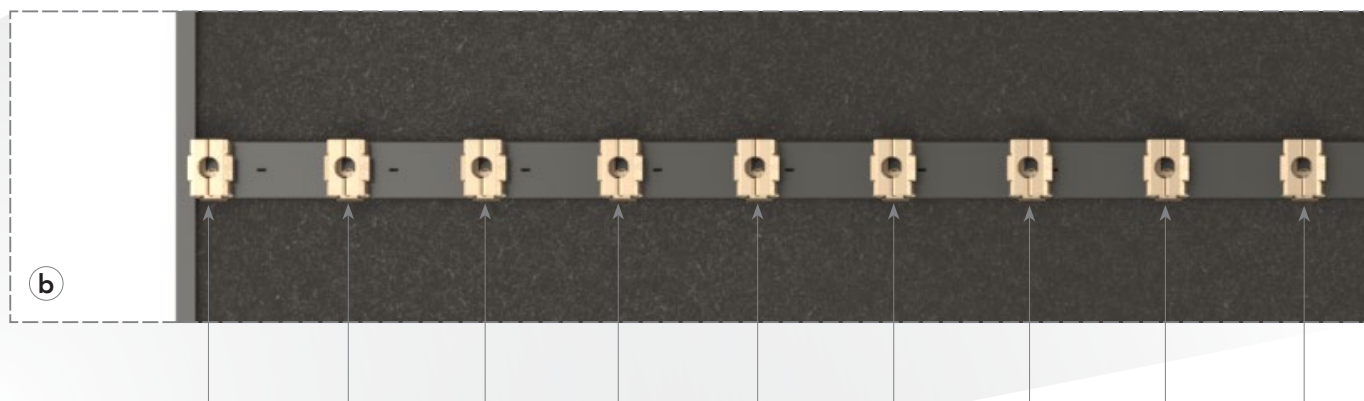

(b)



Décalage – utilisez la réglette.

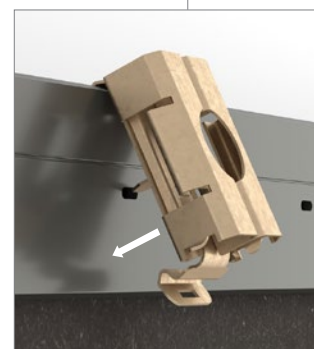

Aligné – insérez la goupille dans le trou d'alignement.

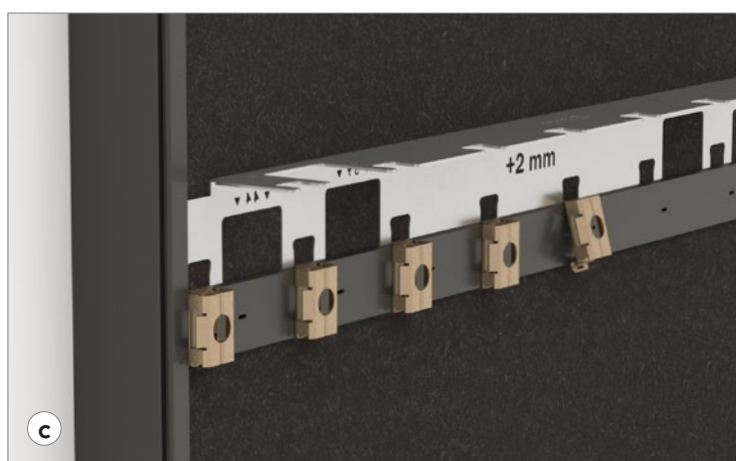

(c)

Une fois le premier clip de montage (voir étape 12) correctement positionné, placez la réglette (en utilisant le côté +2mm) sur le premier clip de montage (c). Puis fixez les clips de montage les uns à la suite des autres sous les encoches de la réglette jusqu'à ce que la goupille s'aligne sur le trou d'alignement du profilé horizontal. Déplacez ensuite la réglette vers l'extrémité opposée/de finition (a) et répétez l'opération dans l'autre sens.

Si l'on commence avec une latte de 34 mm de large, le clip 12 est aligné.  
Si l'on commence avec une latte de 39 mm de large, le clip 11 est aligné.  
Si l'on commence avec une latte de 44 mm de large, le clip 10 est aligné.

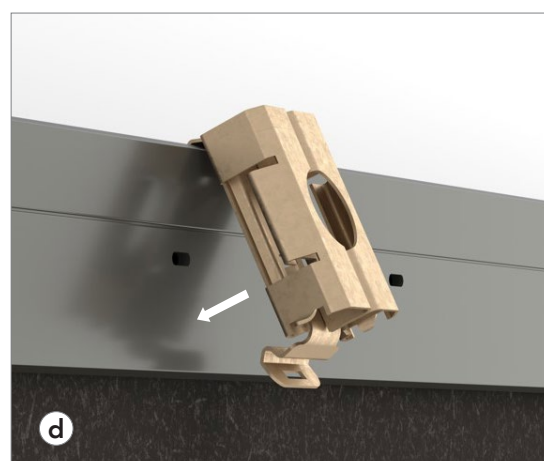

(d)

Notez que la goupille d'alignement se rabat et peut donc être placée librement sur le profilé horizontal, sans la contrainte d'être positionné devant un trou.

**15** Montez le reste des clips de montage Rockfon Lamella en utilisant les trous d'alignement.



Fixez le reste des clips de montage Rockfon Lamella aux profilés horizontaux en utilisant les trous d'alignement situés sur la face avant de ces derniers.



Puis poussez et cliquez dessus.

**ASTUCE**



Retournez les clips de montage dans le profilé horizontal Haut/Bas (partie basse) pour que le crochet pointe vers le bas (sans dépasser du cadre).

**16** Installez la latte Rockfon Lamella.



Installez les lattes en les alignant sur le profilé horizontal - Haut/Bas (partie haute).



Appuyez sur la face avant de chaque latte pour qu'elles soient bien fixées aux profilés horizontaux sur les clips de montage.

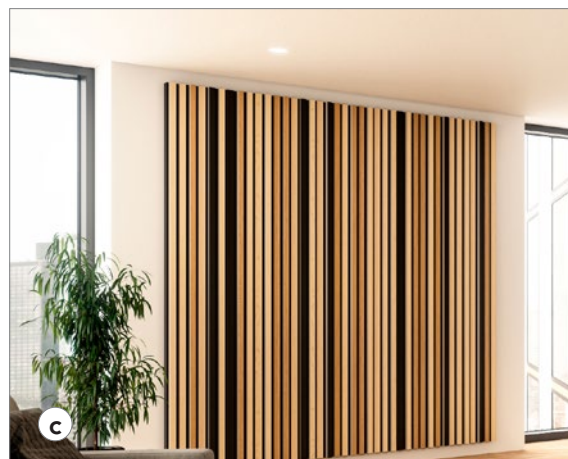

Votre système Rockfon Lamella est entièrement installé.

**ATTENTION**



N'utilisez pas d'outils durs ou coupants qui pourraient endommager les lattes.

**ASTUCE**



Alignez les lattes avec le profilé horizontal - Haut/Bas (partie haute) à l'aide d'une planche de bois ou de la règle au-dessus du profilé horizontal. Appuyez les lattes contre la planche ou la règle, puis fixez-les aux clips.

## Recommandations générales d'installation

### Panneaux

Il est conseillé d'utiliser des gants propres en nitril ou en PU lors de l'installation de panneaux Rockfon afin d'éviter les traces de doigts empreintes digitales et des salissures sur la surface.

Pour améliorer l'environnement de travail, nous recommandons aux installateurs de toujours suivre les méthodes habituelles de travail et les conseils en matière d'installation inclus dans nos emballages.

**Remarque !** Certaines surfaces lisses et mates sont directionnelles. Pour s'assurer que pour garantir l'uniformité de la surface finie, il est important que tous les panneaux soient installés dans la direction indiquée par la flèche située à l'arrière de chaque dalle.

## Outils

Rockfon a développé des outils spécifiques qui sont disponibles sur [fr.rockfon.be](http://fr.rockfon.be)

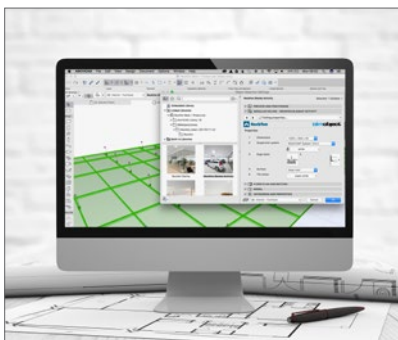

Consultez notre portail BIM pour vous aider à concevoir vos projets.

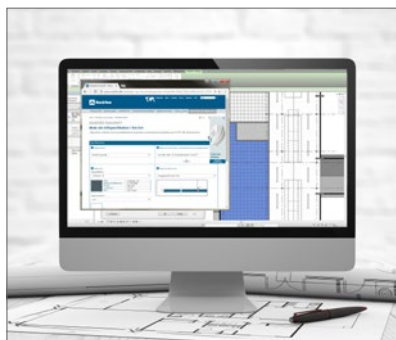

Créez des descriptifs types de nos produits sur notre site Web.



Explorez notre bibliothèque de projets référents sur notre site Web.

# Sounds Beautiful

