

Rockfon® System Olympia^{Plus} A Impact 1A™

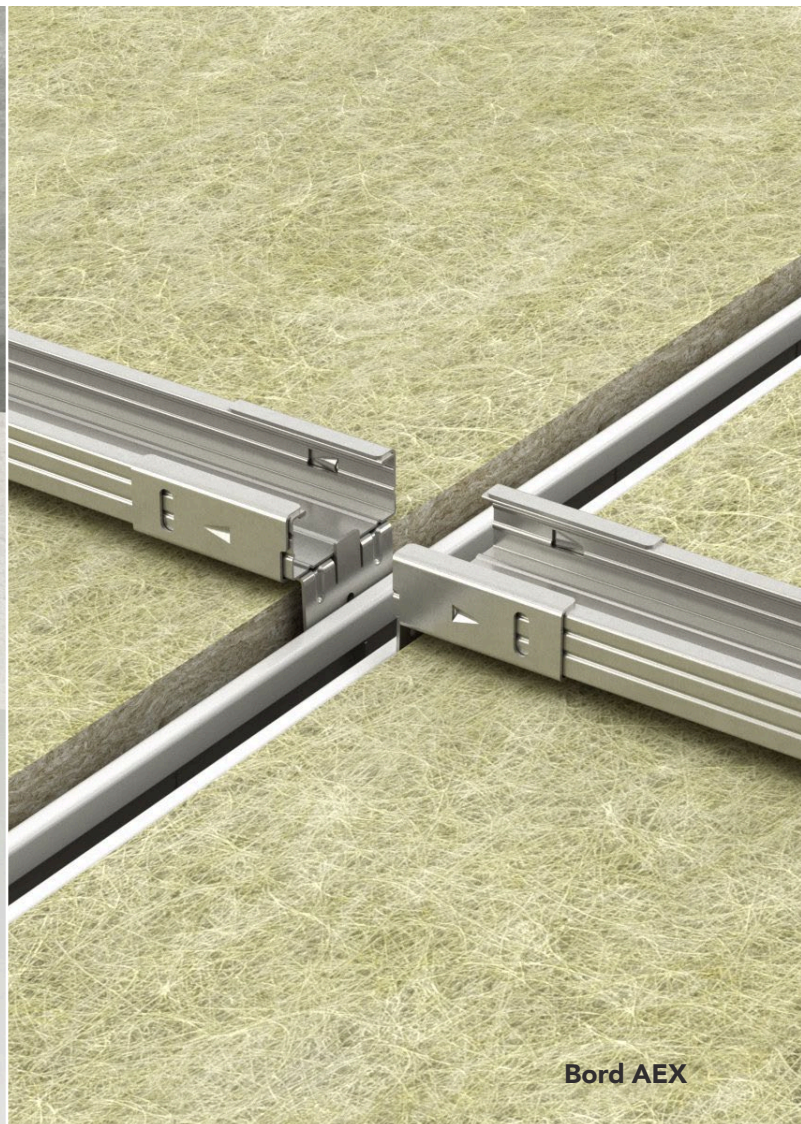

Système de plafond pour des applications spéciales
Résistance aux chocs

- Combinaison idéale d'une bonne acoustique et d'une résistance aux chocs pour les salles de sport
- Classe de résistance aux chocs la plus élevée 1A (EN13964-Annex D)
- Surface blanche esthétiquement attrayante
- Chaque dalle est démontable permettant un accès facile et rapide au plénum

Description

Ce système offrant une résistance élevée aux chocs est constitué de l'ossature Chicago Metallic 50 mm Bandraster 3050 et d'un cadre de renfort en H spécialement conçu pour maintenir les dalles Rockfon Boxer de 40 mm en place en cas d'impact de ballons. Les profilés de l'ossature sont en acier galvanisé Z100 et peints en blanc. Le système est conçu pour être suspendu au soffite

avec des suspentes nonius. Les raccords en croix pour bandraster sont accrochés entre les profils porteur à l'aide de crochets et sont vissés grâce à des vis auto-perçantes. Les extrémités des porteurs et entretoises sont fixées au mur grâce aux raccords muraux. Le cadre de renfort peut être fixé après que le panneau Boxer ait été mis en place.

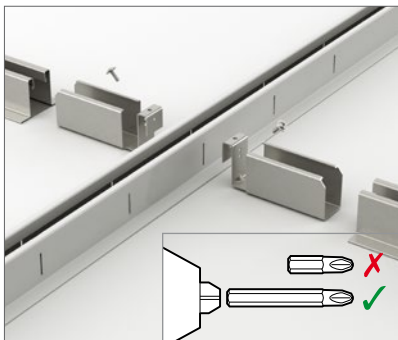
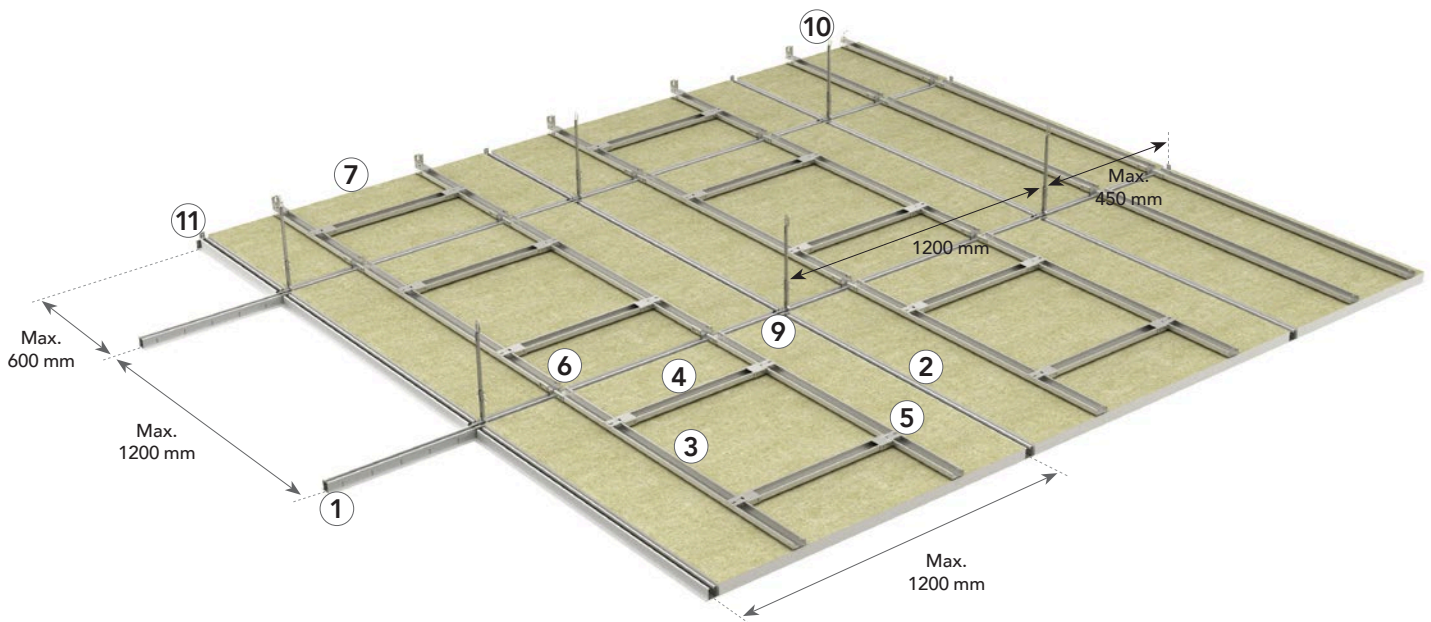

Raccord entre les entretoises et les profils porteur.

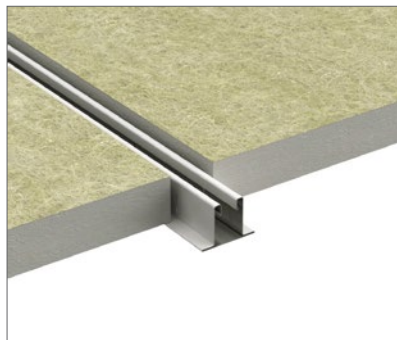

Installation des dalles Rockfon Boxer.

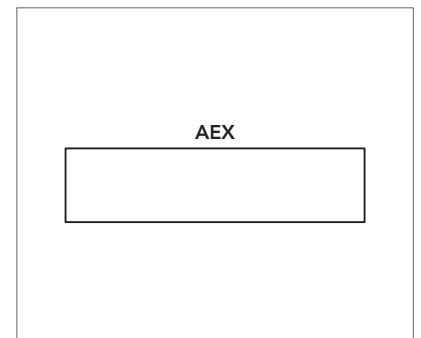

Le bord droit AEX permet un montage et démontage rapide.

Guide de consommation et composants du système

Dalle	Chicago Metallic 50 mm Bandraster 3050		Cadre de renfort				Cornière de rive	Accessoires				
	1	2	3	4	5	6	7	8	9	10	11	
-	Profil porteur 50 mm 3050 mm	Entretoise 50 mm 1150 mm	Fourrure C 1168,6 mm	Fourrure C 555 mm	Raccord fourrure C droit	Raccord fourrure C plié	Cornière de rive en L	Raccord longitudinal pour bandraster	Raccord en croix pour bandraster	Nonius-hanger	Raccord mural pour bandraster	
Dimension (mm)	Consommation/m ²											
1166 x 1166	0,70 pcs/m ²	0,83 mct/m ²	0,83 mct/m ²	1,62 mct/m ²	0,77 mct/m ²	2,77 pcs/m ²	2,77 pcs/m ²	1)	0,23 pcs/m ²	1,39 pcs/m ²	0,7 pcs/m ²	1)

1) La consommation dépend de la configuration de la pièce.

Dalle à bord AEX



Chicago Metallic 50 mm Bandraster 3050

1. Profil porteur 50 mm 3050 mm



2. Entretoise 50mm 1150mm



Cadre de renfort

3/4. Fourrure C



Cadre de renfort

5. Raccord fourrure C droit



6. Raccord fourrure C plié



Cornière de rive

7. Cornière de rive en L



Accessoires

8. Raccord longitudinale pour bandraster



9. Raccord en croix pour bandraster



10. Suspente nonius



11. Raccord mural pour bandraster



Performance



Résistance aux chocs

Classe 1A, testé conformément à EN13964-Annexe D. Les classifications de résistance aux chocs déterminent la résistance aux impacts accidentels ou occasionnels du système.



Capacité de charge du système

		Charge max. (kg/m ²)	
Distance des suspentes (mm)	Dimension modulaire (mm)	Flèche max. de 2,5 mm	Flèche max. de 4,0 mm
1200	1200 x 1200	20,2	33

La capacité de charge du système est déterminée selon une flèche maximale des composants individuels, soit 1/500 de la portée ou de la flèche cumulative de tous les composants structurels, sans dépasser 2,5 ou 4,0 mm. La capacité de charge est considérée comme une charge répartie régulièrement en kg/m², le poids de la dalle n'étant pas inclus.



Protection contre la corrosion

Classe B (EN13964).



Démontage

Les dalles montées dans le Rockfon System Olympia^{Plus} A Impact 1A sont entièrement démontables.



Résistance au feu

Certains systèmes de plafond Rockfon ont été testés et classés selon la norme européenne EN 13501-2 et/ou les normes nationales. Veuillez contacter Rockfon pour plus d'informations.

Aperçu des dalles compatibles

Rockfon System Olympia^{Plus} A Impact 1A est compatible avec les dalles Rockfon suivantes:

	Dimensions exactes (mm)	Dimensions modulaires (mm)
-	1166 x 1166	1200 x 1200
Rockfon Boxer (40 mm)	•	•

Installation de l'ossature

Agencement de l'ossature et emplacement des suspentes nonius

Ce système de plafond est disponible pour des modules d'une dimension de 1200 x 1200 mm. Sauf spécification contraire, positionnez l'ossature de suspension symétriquement dans la pièce. Si l'on commence dans la direction longitudinale avec une mesure (a),

alors on finit de l'autre côté de la pièce également avec la même mesure (a).

Il est recommandé que la disposition du plafond soit choisie de telle sorte que tout au long le plafond se termine par des dalles en longueur et en largeur inférieurs à 600 mm.

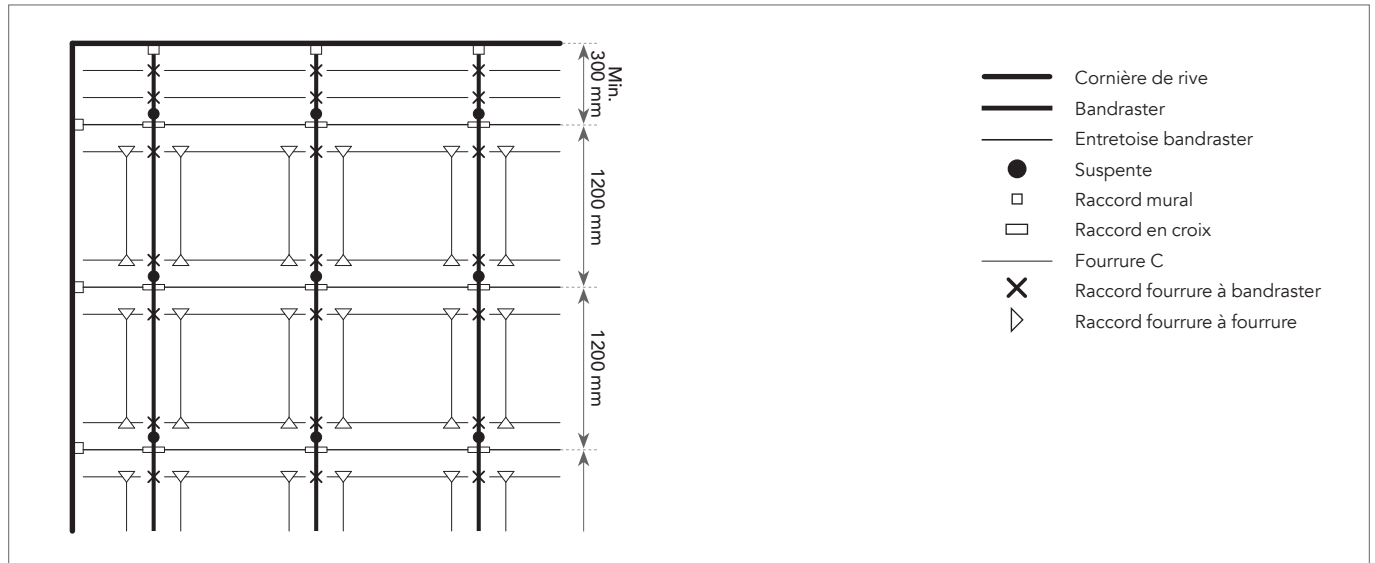

Recommandations pour l'installation

Pendant et après l'installation de l'ossature, il est important de s'assurer que l'alignement des profils bandraster soit parfaitement horizontal. Une différence de niveau maximale de +/- 1 mm entre les profils est tolérée. Cette tolérance est valable dans toutes les directions.

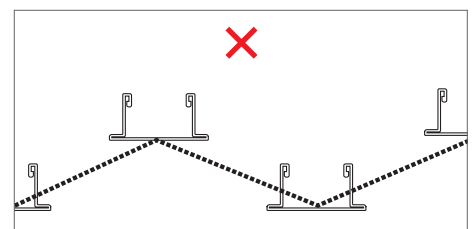
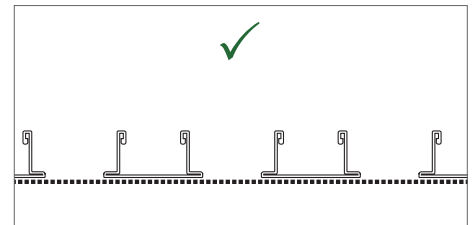

Il est important de vérifier la perpendicularité des angles entre les profilés porteurs bandraster et les entretoises bandraster. Il suffit de comparer la longueur des deux diagonales. Voir exemples et tolérances recommandées sur les schémas à droite.

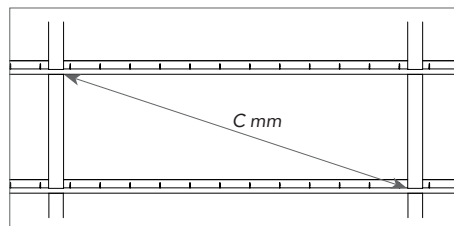

Dimension modulaire	Diagonale (C)	Tolérance
	mm	
1200 x 1200	1626,34	+/- 1,0

Cadre de renfort

Le panneau Rockfon (épaisseur 40 mm) est maintenu en place par un cadre de renfort. Ce cadre de renfort est composé de deux fois deux longueurs de fourrure C. Les deux fourrures C longues sont posées d'un porteur à l'autre, alors que les deux fourrures C courtes sont posées entre les deux fourrures C longues. Les fourrures C courtes et longues sont connectées les unes aux autres par le raccord fourrure C droit. Les raccords fourrure C pliés sont ajustés au bout des fourrures

C longues et cliqués dans les rainures des porteurs. Le cadre de renfort est centré dans la surface 1200 x 1200 mm.

Commentaire: prêter attention à l'endroit où seront posés les raccords longitudinaux bandraster de façon à ce que les raccords de fourrure C puissent être cliqués au bon endroit. Les raccords longitudinaux doivent être alignés.

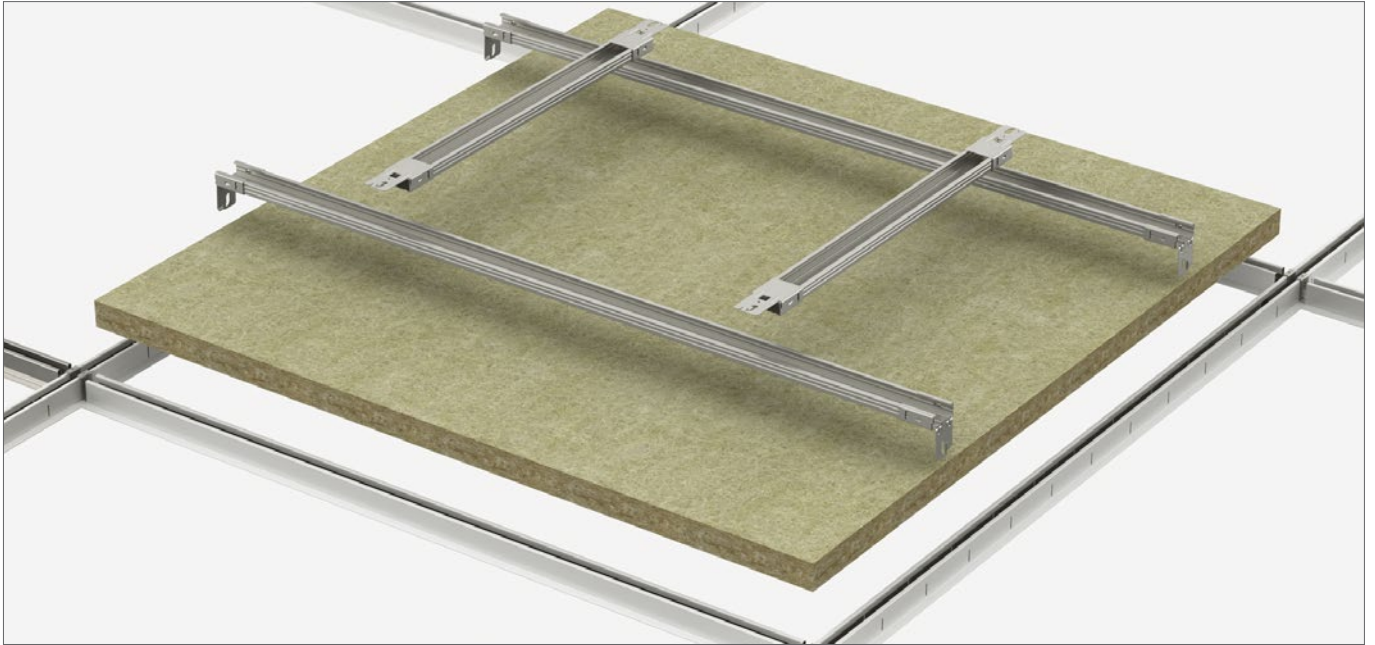

Fixation en rive



Fixation murale du bandraster.

Ajuster le raccord mural sur le porteur ou l'entretoise en utilisant des vis auto-taraudeuses. Fixez le raccord sur le mur en utilisant les bonnes fixations.



Fixation murale de la fourrure C.

Ajuster le raccord de fourrure C plié sur le profil C en utilisant des vis auto-taraudeuses. Fixez le raccord sur le mur en utilisant les bonnes fixations.

Montage

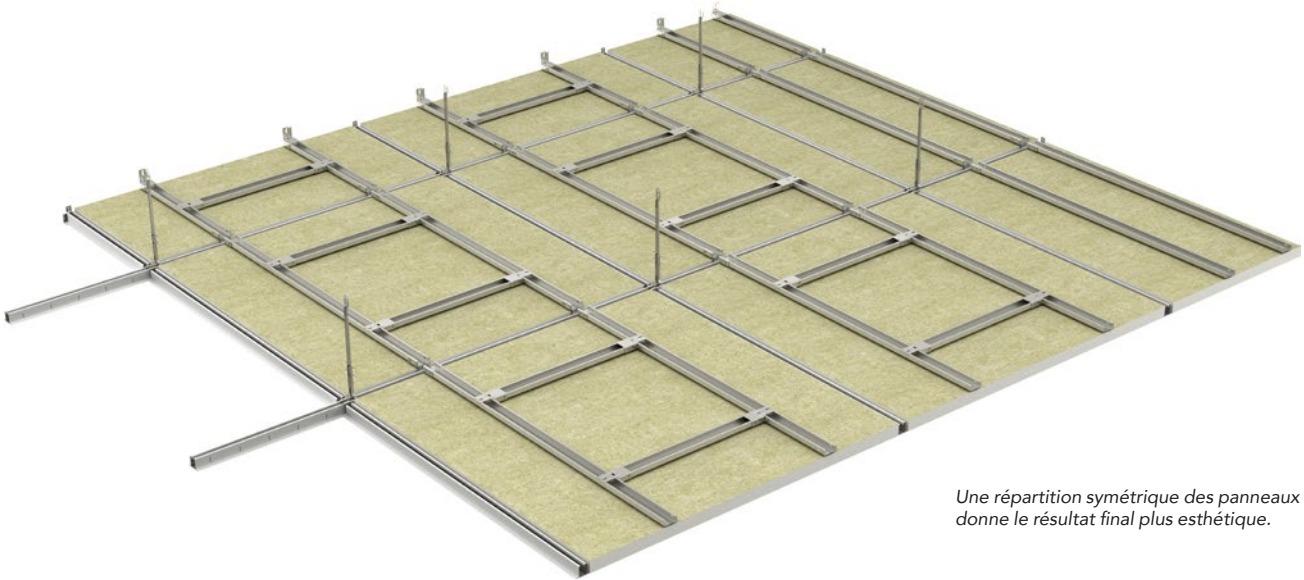

Une répartition symétrique des panneaux donne le résultat final plus esthétique.

Jonction entre le plafond et le mur

Les cornières de rive doivent être fixées de niveau contre le mur (et être alignées). La distance entre les points de fixation de la cornière de rive ne doit pas dépasser 300 mm. Pour des constructions résistantes au feu, les cornières de rive doivent être fixées directement au mur.

Jonction entre plafond et surface verticale courbée

Des cornières de rive courbées préformées doivent être utilisées pour connecter le plafond avec une surface verticale incurvée.

Démontage

Démontage des panneaux Rockfon

Les dalles se démontent facilement. L'espace entre le dos de la dalle de plafond et le bas du cadre de renfort permet de relever les dalles d'environ 10 mm. Chaque dalle peut être enlevée en déconnectant deux des quatre raccords fourrure C pliés des entretoises en utilisant l'outil fourni, une pince ou un crochet.



Les panneaux peuvent être facilement démontés.

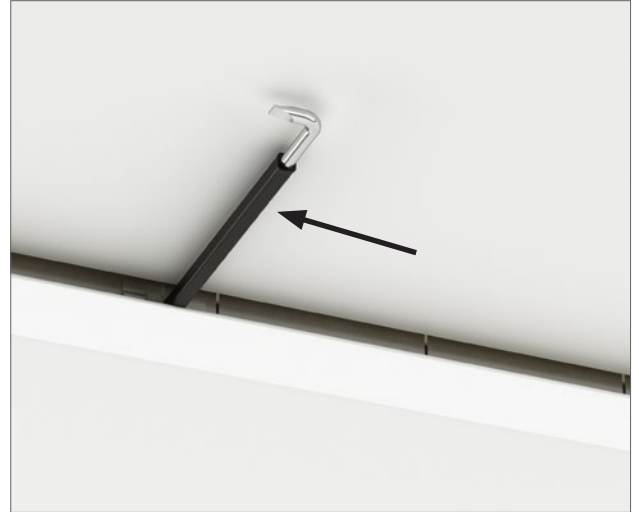

Informations complémentaires

Protection contre la corrosion

Le système bénéficie du classement B en matière de corrosion selon l'article 7 de la norme européenne EN 13964. Tous les éléments sont en acier de type Z100 (couche minimum de zinc de 100g/m²). En conséquence, le système peut être mis en œuvre dans des pièces avec une humidité relative maximum de 90 % et à une température maximum de 30°C.

Profondeur minimale de l'installation (mm)

Les dalles installées dans le Rockfon System Olympia^{Plus} A Impact 1A sont entièrement démontables. La profondeur d'installation est définie par la distance séparant la face inférieure de la dalle et la face inférieure de la construction existante à laquelle les suspentes sont fixées. D est la profondeur minimale de l'installation pour une installation et un démontage en toute facilité.

Méthode de montage	Profondeur minimale de l'installation
Suspendu avec des suspentes nonius	200 mm

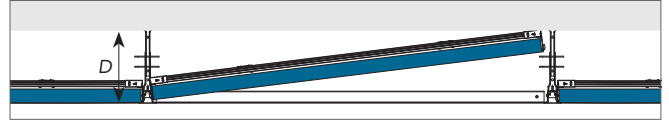

Options de finitions périphériques

Vous trouverez ci-après des exemples de finitions périphériques. Vous trouverez plus d'informations sur www.rockfon.be

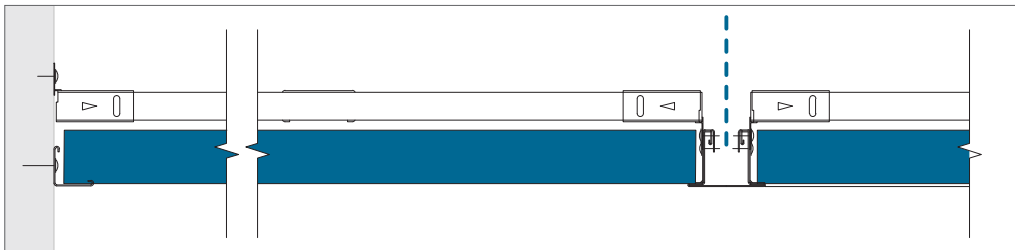

Finition périphérique avec cornière de rive en L.

Intégration de l'équipement

Les dalles de plafond Rockfon sont faciles à couper. Les équipements s'intègrent donc très aisément dans les dalles Rockfon. Les découpes peuvent être réalisées au moyen d'un simple couteau.

Des systèmes d'éclairage spécifiques ont été testés conformément à EN13964 Classe de résistance aux chocs 1A. La résistance aux chocs d'autres systèmes d'éclairage n'est pas garantie. Contactez le service technique local de Rockfon pour plus d'informations sur les systèmes d'éclairage, les accessoires et la disponibilité des dessins CAD des différents équipements intègres dans le Rockfon System Olympia^{Plus} A Impact 1A.

Aménagement

Un bon aménagement du lieu de travail diminuera les besoins de remaniement et réduira la quantité de dalles endommagées. Rockfon recommande de préparer l'aménagement des lieux avec suffisamment d'anticipation, conjointement avec les autres installateurs qui travailleront dans le plafond ou à proximité. Ainsi, les dalles de plafond ne seront pas abîmées et le salissement du plafond pourra être évité, ce qui réduira les coûts d'exécution.

Dessin A

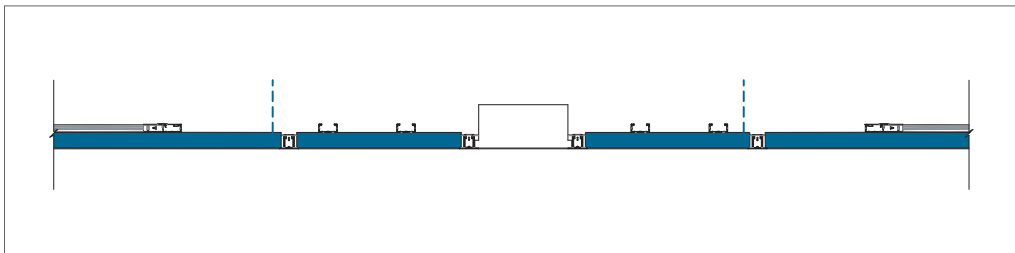

Recommandations générales pour l'installation

Jonction entre le plafond et le mur ou autre surface verticale

Le profil de rive doit être fixé sur les surfaces verticales au niveau requis en utilisant des fixations adéquates tous les 300 mm. Assurez-vous que les joints entre les profils de rive sont nets et que le profil ne présente pas de déformation et reste parfaitement droite et de niveau. Pour un résultat aussi esthétique que possible, utilisez le profil le plus longue possible. La longueur de coupe minimum recommandée est 300 mm.

Les lattes de finition en bois et les cornières à joint creux métalliques

Les lattes en bois et les cornières à joint creux métalliques ne sont pas compatibles avec les exigences feu.

Jonction entre plafond et surface verticale courbée

L'utilisation d'une cornière de rive courbe préformée constitue la méthode la plus adéquate. Rockfon peut fournir les informations nécessaires.

Angles

Les cornières de rive doivent être coupées proprement en onglet au niveau de tous les coins. Sauf spécification contraire, les onglets à chevauchement sont autorisés sur les cornières de rive métalliques au niveau des joints d'angle internes.

Ossature de suspension

Sauf spécification contraire, le plafond doit être posé de façon symétrique et les dalles de pourtour doivent dans la mesure du possible faire plus de 200 mm de largeur. Les suspentes doivent être fixées avec des fixations supérieures adaptées et positionnées dans le bandraster à intervalles de 1200 mm. Pour une installation correcte de l'ossature, assurez-vous que les profils bandraster sont parfaitement alignés horizontalement et que les diagonales des modules sont égaux (voir exigences et tolérances à la page 5). Les joints des profilés porteurs doivent être décalés l'un par rapport à l'autre et un nonius doit être prévu à une distance max. de 450 mm l'extrémité du bandraster par rapport au profil de rive. Des points de suspension supplémentaires peuvent être nécessaires pour soutenir le poids des techniques dans le plafond.

Dalles

Il est recommandé d'utiliser des gants en nitrile ou PU propres pour monter les dalles Rockfon afin d'éviter les empreintes de doigts et la souillure des surfaces.

Les dalles sont découpées tout simplement avec un couteau bien acéré. Tous les découpages et trous doivent être traités selon les réglementations locales en matière de construction.

Remarque ! Certaines surfaces lisses et mates sont directionnelles. Pour assurer l'uniformité du plafond fini, il est important que toutes les dalles soient montées dans une direction indiquée par la flèche imprimée au dos de chaque dalle.

Outils

Rockfon a développé des outils spécifiques disponibles sur fr.rockfon.be.



Consultez notre bibliothèque CAD en ligne ou notre portail BIM pour vous aider à concevoir votre projet.

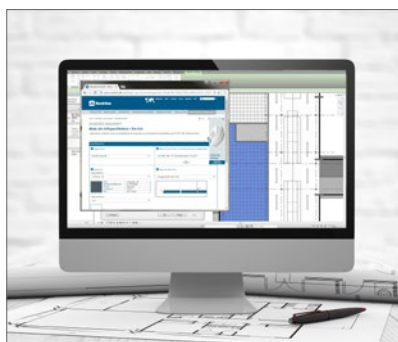

Obtenez les documents de spécification de nos produits sur notre site Web.



Explorez notre bibliothèque de projets référents sur notre site Web.

Sounds Beautiful

